

FICHE TECHNIQUE 2025

BSO Z-LINE 90

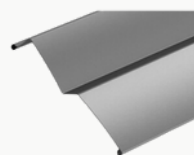

FICHE TECHNIQUE BSO Z-LINE 90

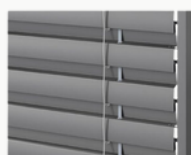

VERSION STANDARD

Lamelle

- en forme de Z, 90 mm de large
- aluminium, épaisseur 0,47 mm
- couleur des lamelles selon le nuancier Marchal
- joints roulés
- crochets métalliques pour la fixation du cordon d'orientation
- inclinaison unilatérale
- bords ourlés de la lame

Profilé supérieur

- en acier galvanisé 56x58 mm

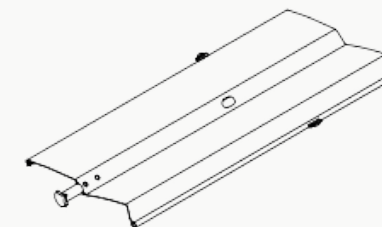

Commandes

- commande par moteur filaire, radio, treuil

Guidage

- coulisses en aluminium extrudé peintes en couleur RAL

Profilé inférieur

- profilé inférieur en aluminium extrudé peint en couleur RAL

Composants

- ruban textile de 8 mm de large (noir)
- cordon d'orientation avec fibre de Kevlar (noir)
- accouplement du cordon d'orientation sur la lame via une agrafe en acier inoxydable

Lamelle

- couleur non standard des lamelles
- inclinaison séparée des lamelles (raccourcisseur de cordon d'orientation)
- embout de guidage métallique

Profilé supérieur

- profilé supérieur en aluminium 57x58 mm

Guidage

- coulisses selon l'offre
- guide-câble en acier inoxydable revêtu de PVC de 3 mm (noir)

Profilé inférieur

- option de verrouillage du profilé inférieur sécurisant la position finale pour empêcher tout mouvement dû au vent.

PLANS Z-LINE 90 ÉLECTRIQUE

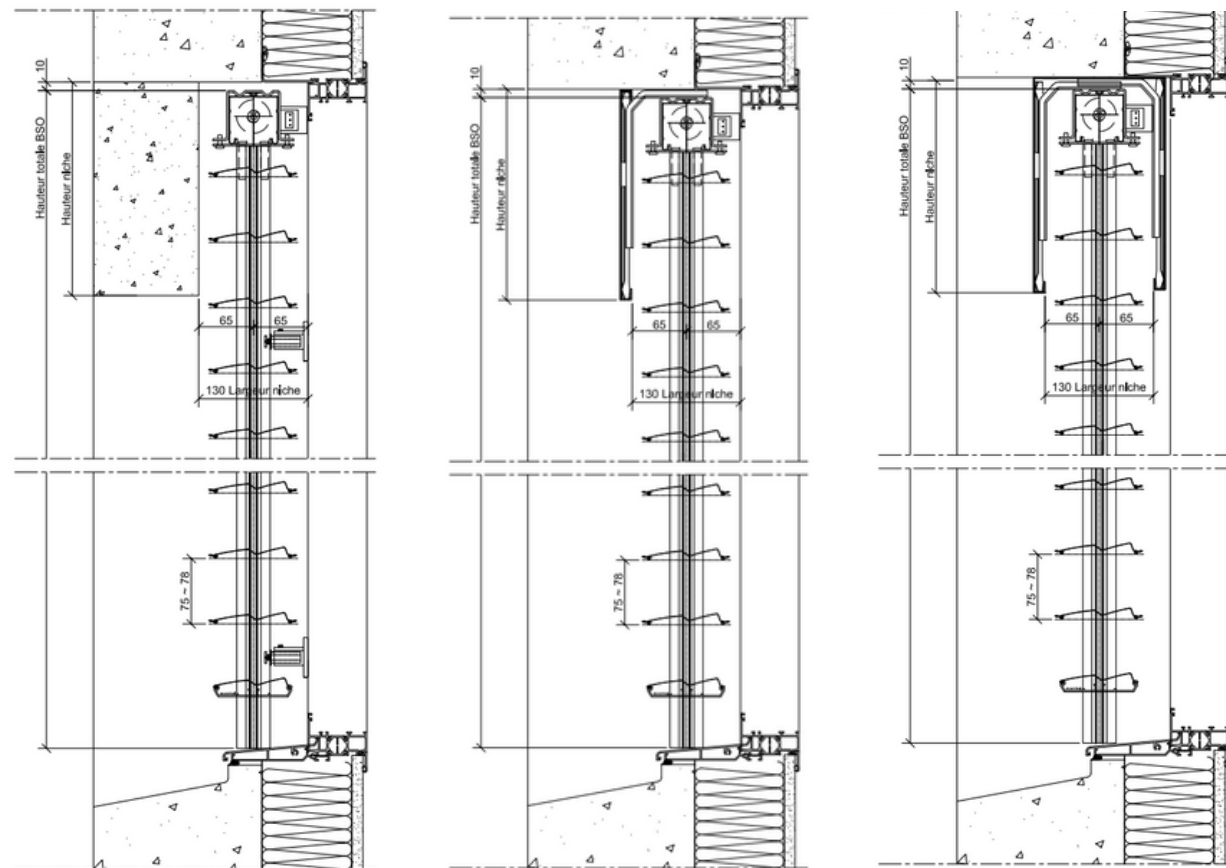

Coupe verticale Z-Line 90
Coulisse auto-portée
Pose de face
Niche maçonnée

Coupe verticale Z-Line 90
Coulisse auto-portée
Pose de face
Lambrequin type 1

Coupe verticale Z-Line 90
Coulisse auto-portée
Lambrequin type 9



Coupe horizontale Z-Line 90
Coulisse auto-portée
Lambrequin type 9

DÉCALEURS RÉGLABLES POUR POSE DE FACE

Petit décaleur

50 mm
70 mm

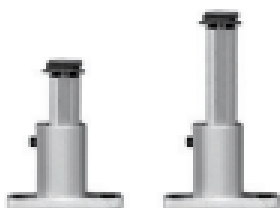

Grand décaleur

70 mm
100 mm

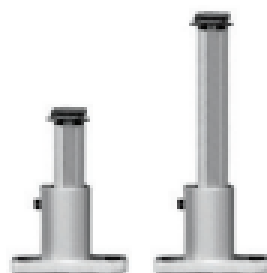

DIMENSIONS MIN. ET MAX.

Largeur dos de coulisse min.

Commande par treuil = 400 mm
Commande électrique = 560 mm

Largeur dos de coulisse max.

Tous types de commande = 5000 mm garantie

Hauteur sous paquet

Minimum = 400 mm
Maximum garantie = 5000 mm

Surface maximum store individuel

Commande par treuil = 10 m²
Commande électrique = 12 m²

Surface maximum stores couplés

Commande par treuil = 10 m²
Commande électrique = 15 m²

Étude à approfondir en fonction des types de mise en œuvre (bâtiments)

DIMENSIONS DU LINTEAU

Hauteur lumière (hl)	Hauteur paquet (hp)
1010 - 1250	190
1260 - 1500	200
1510 - 1750	220
1760 - 2000	230
2010 - 2250	250
2260 - 2500	260
2510 - 2750	280
2760 - 3000	290
3010 - 3500	310
3260 - 3500	320
3510 - 3750	340
3760 - 4000	350

Côtes en mm

Hauteurs de paquet plus petites sur demande

Les hauteurs de paquet sont des données approximatives pouvant varier d'un seuil à l'autre pour des raisons techniques.

COULISSES

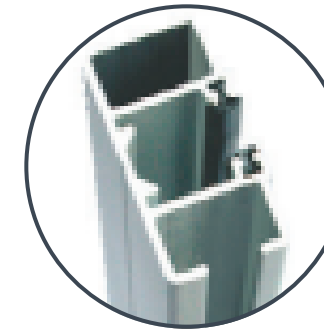

AP
Coulisse autoportée

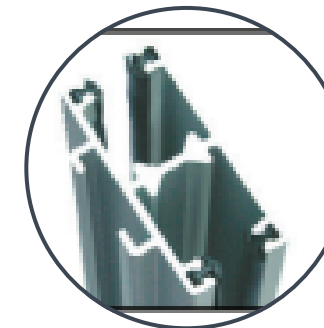
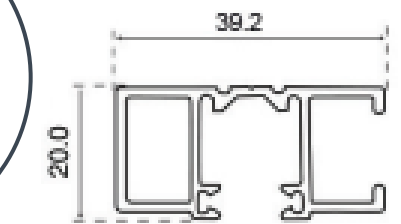

DPF
Coulisse double pose de face

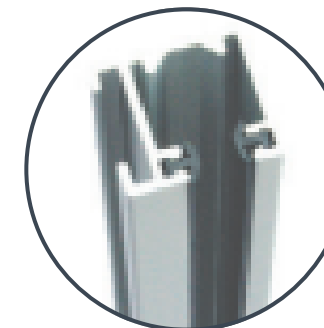
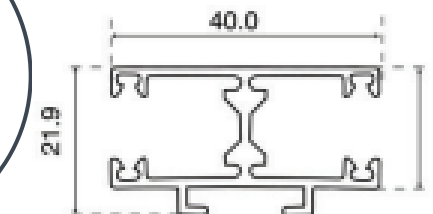

SFP
Coulisse simple pose de face et pose tableau

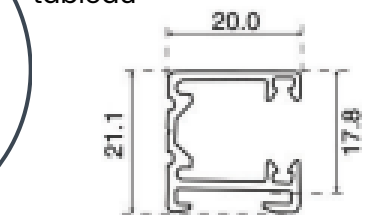

BSO Z-LINE 90



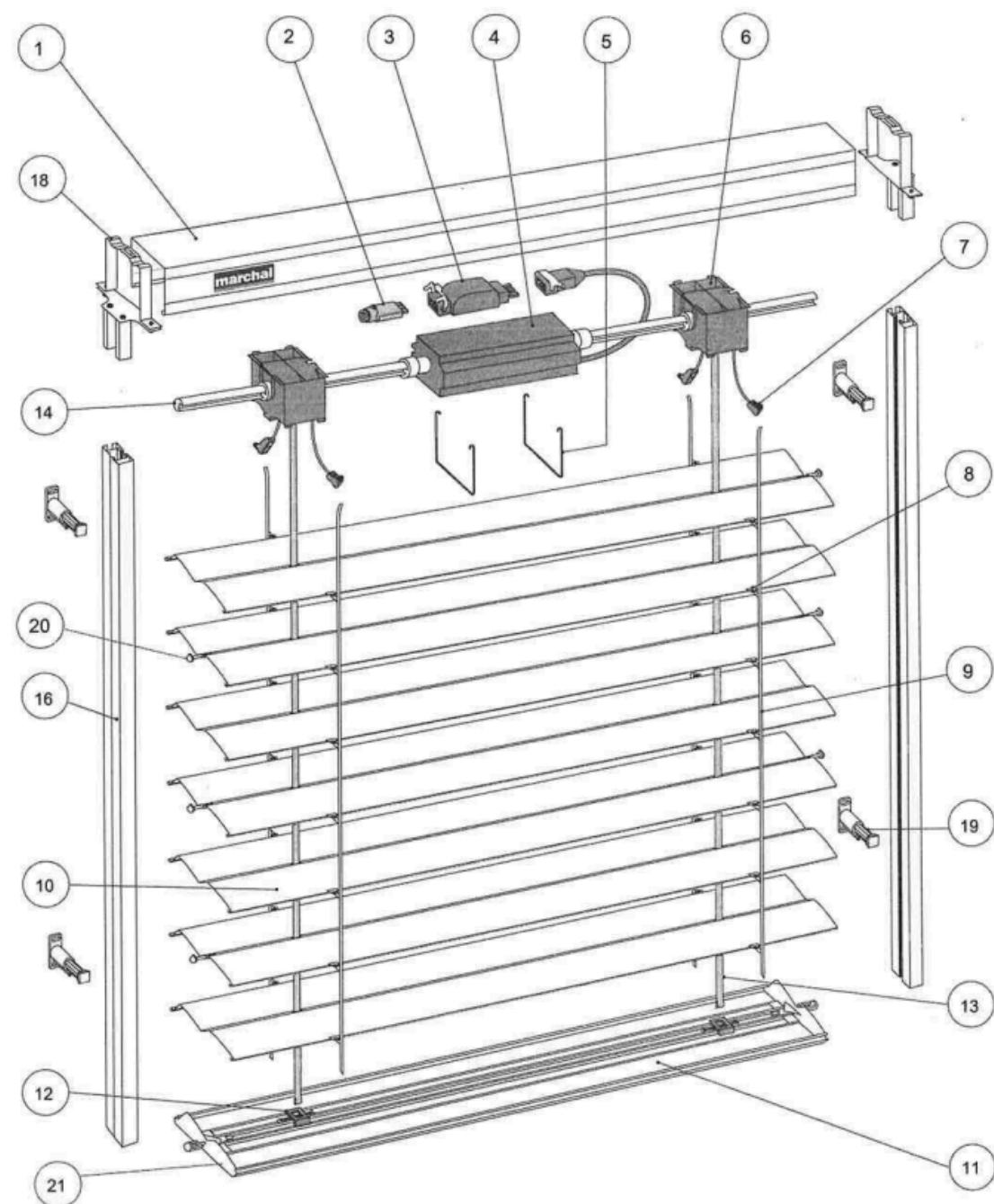

Numéro	Désignation
1	Caisson 58x56 mm
2	Fiche hirshman stak3
3	Recepteur
4	kit moteur
5	clip moteur
6	culbuteur SR/90 11 mm
7	raccord de boule
8	agrafe de lame
9	cordon à boucle
10	feuillard pour lame de bso
11	lame finale
12	fixation de ruban
13	ruban texband noir ou gris
14	axe à goutte
16	coulisse autoporté
18	étrier autoporté
19	décaleur
20	tenon de lame alu pour réparation
21	embout de lame finale



www.marchal.fr

04.72.48.91.91

devis@marchal.fr

1 rue Granit, ZA du Rocher, 38780 Estrablin