

DOCUMENTATION COMMERCIALE 2025

BSO Z-LINE 90



Z-LINE 90

Z-LINE 90, LE BSO UNIVERSEL POUR TOUS LES TYPES DE BÂTIMENTS



PERFORMANCES OPTIMALES

Le brise-soleil orientable Z-Line 90 offre une excellente protection solaire et une grande robustesse. Il se distingue par ses lamelles plus larges (90mm), idéales pour protéger les fenêtres de véranda et les grandes baies vitrées

DES LAMES ROBUSTES ET DURABLES : Avec une épaisseur de 0,47 mm, laquage inclus, les lames des BSO Z-Line 90 offrent une solidité exceptionnelle, résistant aux vents violents, aux chocs et à l'usure, pour une longévité incomparable.

Les lames à fermeture étanche réduisent la circulation d'air entre le tablier et la fenêtre, améliorant ainsi l'isolation thermique et acoustique de votre habitation.

USAGE MULTIPLE : Les BSO Z-Line 90, de par leur aspect et leurs propriétés, fonctionnent aussi bien en milieu urbain pollué qu'en montagne. Leur aspect moderne et leurs lamelles résistantes conviennent à la plupart des bâtiments.

EMBOUTS MÉTALLIQUES EN ALUMINIUM ANODISÉ : Contrairement aux modèles concurrents souvent équipés d'embouts plastiques, nos embouts garantissent une résistance élevée à la rupture et une durabilité accrue. Leur forme excentrique permet un calage optimal des lames dans les rails de guidage latéraux, réduisant ainsi les bruits éoliens lorsque le tablier est fermé.

RUBANS PORTEURS RENFORCÉS EN FIBRES D'ARAMIDE : Ces rubans de 8 mm de largeur surpassent les standards du marché (généralement de 6 mm) et assurent une bonne fermeture des lames pendant de nombreuses années.

AU TOP DES VENTES DE STORES : Le BSO Z-Line 90 revendique le titre de store le plus vendu parmi notre offre. Sa qualité est attestée par de nombreux clients satisfaits dans le monde entier.

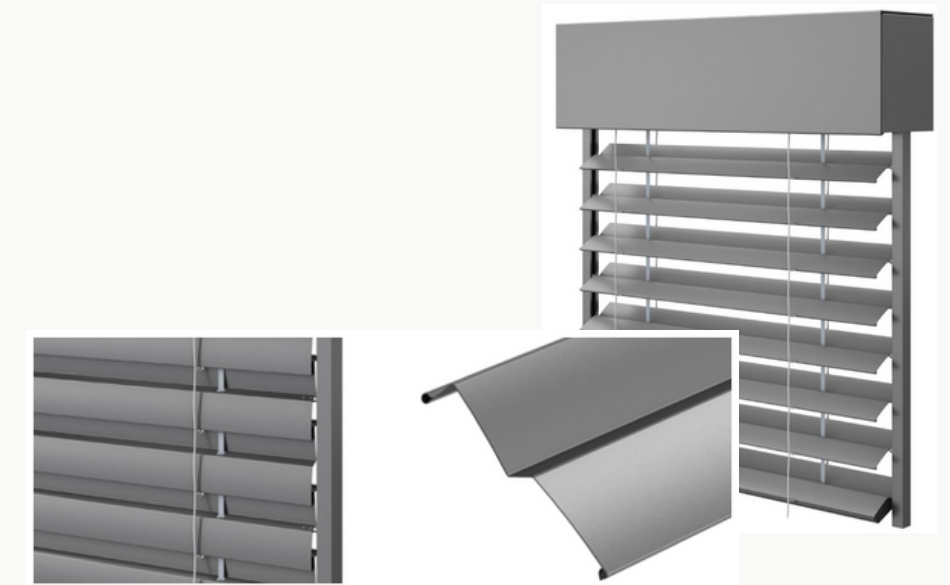

Documentations disponibles sur www.marchal.fr

PARAMÈTRES TECHNIQUES DE BASE

Mode de commande	Moteur	Manivelle
Largeur	600 - 5000 mm	400 - 5000 mm
Hauteur	500 - 4500 mm	500 - 5000 mm
Surface maximale	12 m ²	9 m ²

Résistance au vent : Avis CSTB vent 2m x 2m = 103 km/h

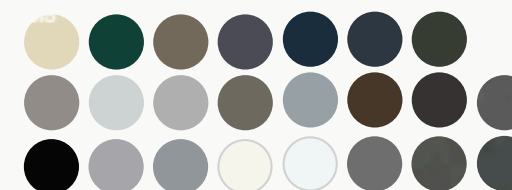

- 23 coloris standards pour s'intégrer parfaitement à toutes les façades.
- 16 coloris hors standards pour une touche d'originalité.
- Plus de 200 coloris sur mesure pour répondre à tous vos besoins spécifiques.

PLANS Z-LINE 90 ÉLECTRIQUE

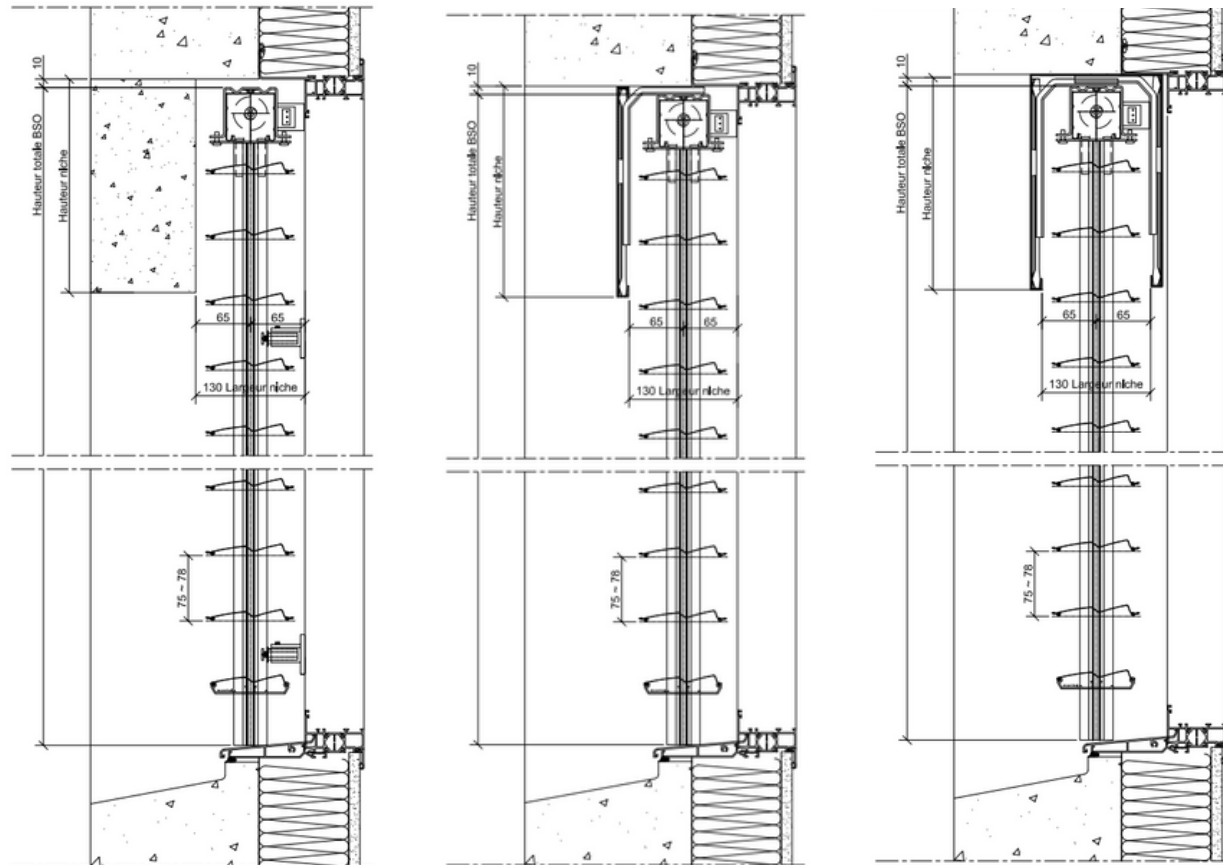

Coupe verticale Z-Line 90
Coulisse auto-portée
Pose de face
Niche maçonnée

Coupe verticale Z-Line 90
Coulisse auto-portée
Pose de face
Lambrequin type 1

Coupe verticale Z-Line 90
Coulisse auto-portée
Lambrequin type 9

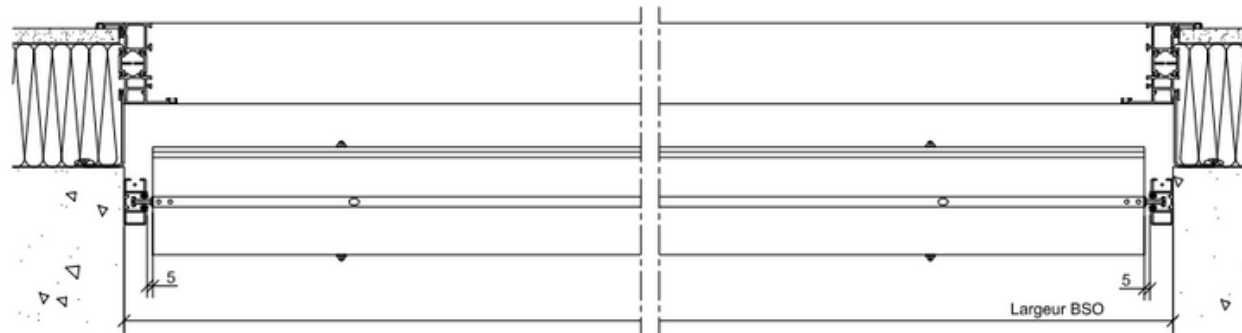

Coupe horizontale Z-Line 90
Coulisse auto-portée
Lambrequin type 9

DÉCALEURS RÉGLABLES POUR POSE DE FACE

Petit décaleur

50 mm
70 mm

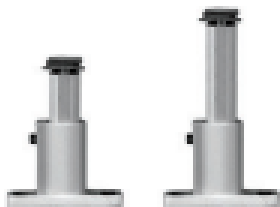

Grand décaleur

70 mm
100 mm

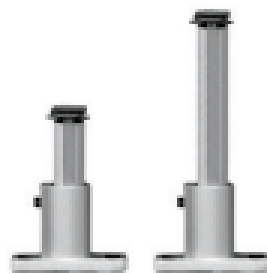

DIMENSIONS MIN. ET MAX.

Largeur dos de coulisse min.

Commande par treuil = 400 mm
Commande électrique = 560 mm

Largeur dos de coulisse max.

Tous types de commande = 5000 mm garantie

Hauteur sous paquet

Minimum = 400 mm
Maximum garantie = 5000 mm

Surface maximum store individuel

Commande par treuil = 10 m²
Commande électrique = 12 m²

Surface maximum stores couplés

Commande par treuil = 10 m²
Commande électrique = 15 m²

Étude à approfondir en fonction des types de mise en œuvre (bâtiments)

DIMENSIONS DU LINTEAU

Hauteur lumière (hl)	Hauteur paquet (hp)
1010 - 1250	190
1260 - 1500	200
1510 - 1750	220
1760 - 2000	230
2010 - 2250	250
2260 - 2500	260
2510 - 2750	280
2760 - 3000	290
3010 - 3500	310
3260 - 3500	320
3510 - 3750	340
3760 - 4000	350

Côtes en mm

Hauteurs de paquet plus petites sur demande

Les hauteurs de paquet sont des données approximatives pouvant varier d'un seuil à l'autre pour des raisons techniques.

COULISSES

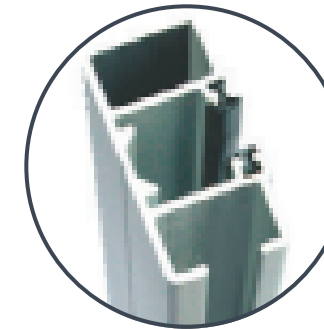

AP
Coulisse autoportée

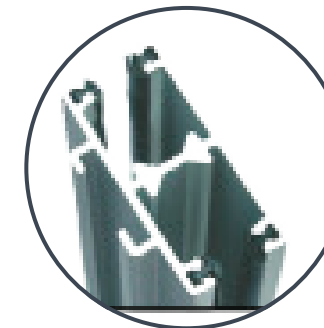
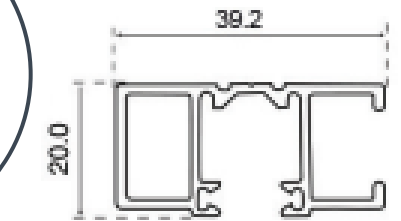

DPF
Coulisse double pose de face

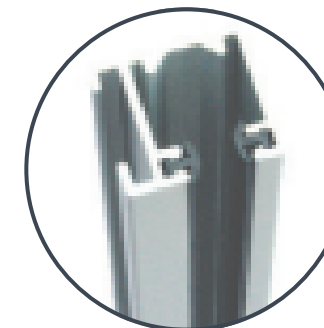
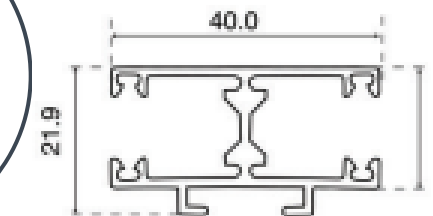

SFP
Coulisse simple pose de face et pose tableau

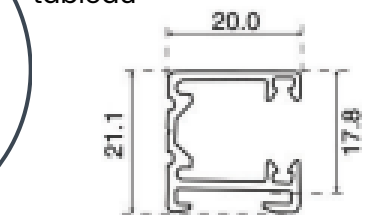

BSO Z-LINE 90



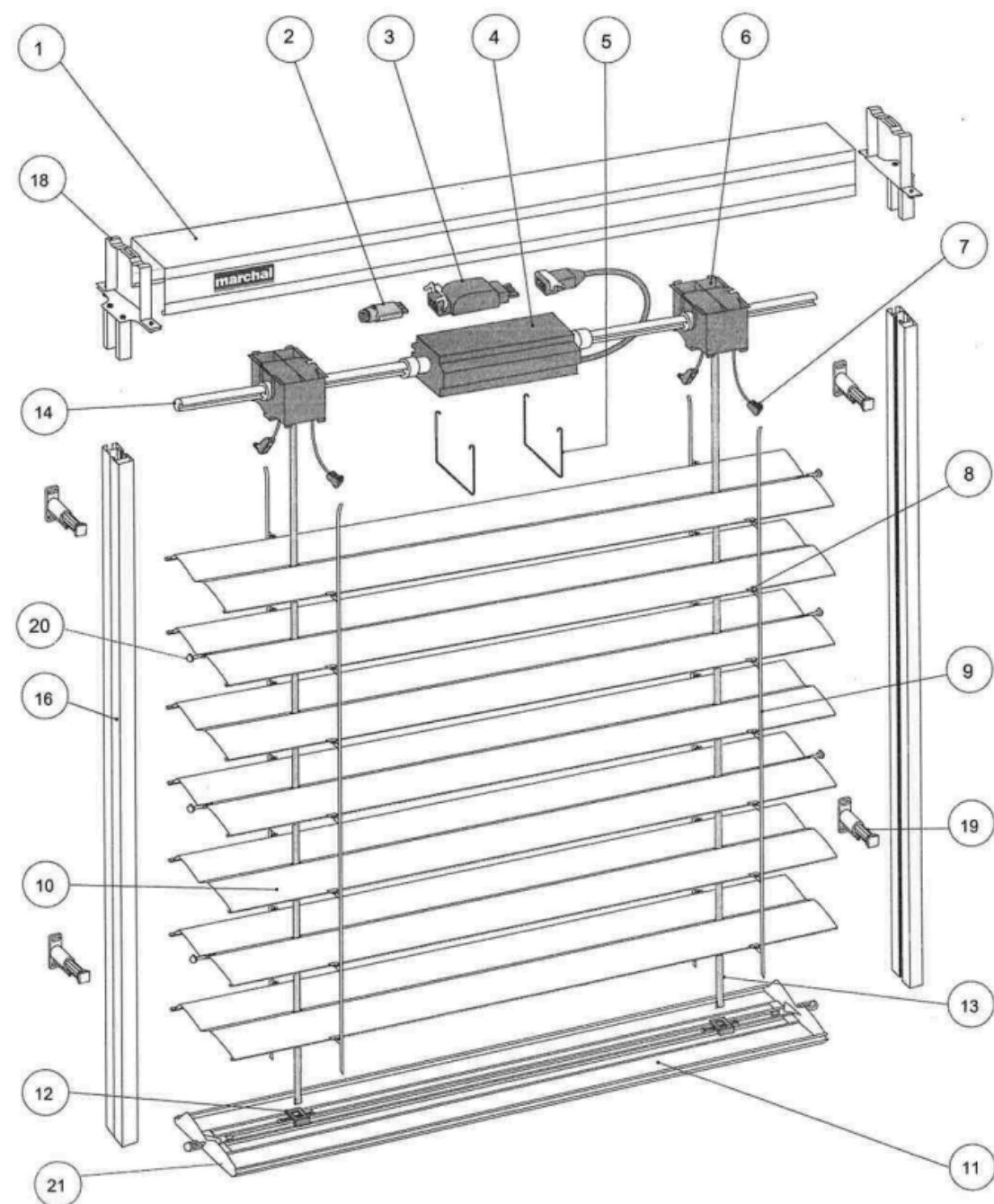

Numéro	Désignation
1	Caisson 58x56 mm
2	Fiche hirshman stak3
3	Recepteur
4	kit moteur
5	clip moteur
6	culbuteur SR/90 11 mm
7	raccord de boule
8	agrafe de lame
9	cordon à boucle
10	feuillard pour lame de bso
11	lame finale
12	fixation de ruban
13	ruban texband noir ou gris
14	axe à goutte
16	coulisse autoporté
18	étrier autoporté
19	décaleur
20	tenon de lame alu pour réparation
21	embout de lame finale



COLORIS DES BSO Z-LINE 90

PALETTES DE COULEURS MARCHAL

Le Brise Soleil Orientable est non-seulement une protection solaire des plus efficaces, mais également un élément design occupant un rôle important dans l'architecture de votre maison. Marchal vous propose donc une personnalisation poussée de vos BSO avec 23 coloris standards, 15 coloris hors standards et est également capable de réaliser pour vous des coloris sur mesure.

COLORIS STANDARS

IVOIRE CLAIR RAL 1015	VERT MOUSSE RAL 6005	GRIS BEIGE RAL 7006	GRIS ARDOISE RAL 7015	GRIS ANTHRACITE RAL 7016	BRUN 2650 SABLÉ	BLANC PUR RAL 9010
GRIS NOIR RAL 7021	GRIS TERRE D'OMBRE RAL 7022	GRIS CLAIR RAL 7035	GRIS AGATE RAL 7038	GRIS QUARTZ RAL 7039	NOIR 2100 SABLÉ	BLANC RAL 9016
GRIS FENÊTRE RAL 7040	BRUN SÉPIA RAL 8014	BRUN GRIS RAL 8019	NOIR FONCÉ RAL 9005	ALUMINIUM BLANC RAL 9006	ALUMINIUM GRIS RAL 9007	

COLORIS HORS STANDARS

COLORIS MARCHAL CHÊNE CLAIR	COLORIS MARCHAL GOLDEN OAK	COLORIS MARCHAL IRISÉ	COLORIS MARCHAL TECK
---------------------------------------	--------------------------------------	---------------------------------	--------------------------------

COLORIS RAL



COLORIS NCS





www.marchal.fr

04.72.48.91.91

devis@marchal.fr

1 rue Granit, ZA du Rocher, 38780 Estrablin