



Soliris io

FR Notice
EN Instructions
DE Anleitung
NL Handleiding
IT Manuale

DA Brugsanvisning
FI Käyttöopas
SV Bruksanvisning
NO Veiledning

VERSION ORIGINALE

Cette notice s'applique à toutes les versions de Soliris io dont les déclinaisons sont disponibles au catalogue en vigueur.

SOMMAIRE

1. Introduction	1	3. Utilisation et maintenance	11
1.1. Domaine d'application	1	3.1. Fonctions Vent, Soleil, pluie	11
1.2. Responsabilité	2	3.2. Comportement du produit motorisé selon les conditions climatiques	12
1.3. Consignes spécifiques de sécurité	2	3.3. Questions sur le produit ?	13
1.4. Contenu	2	4. Données techniques	14
1.5. Outils nécessaires	2		
1.6. Soliris io en détails	3		
2. Installation	3		
2.1. Conseils d'installation	3		
2.2. Fixation du pied du capteur	3		
2.3. Câblage	3		
2.4. Mise en place du capot de protection	6		
2.5. Mise en service	6		
2.6. Astuces et conseils d'installation	9		

GÉNÉRALITÉS

Consignes de sécurité



Danger

Signale un danger entraînant immédiatement la mort ou des blessures graves.



Avertissement

Signale un danger susceptible d'entraîner la mort ou des blessures graves.



Précaution

Signale un danger susceptible d'entraîner des blessures légères ou moyennement graves.



Attention

Signale un danger susceptible d'endommager ou de détruire le produit.

1. INTRODUCTION

1.1. DOMAINE D'APPLICATION

Le capteur Soliris io est un capteur de vent et de soleil équipé de la technologie radio io-homecontrol®.

Associé directement à des moteurs io-homecontrol® pour stores de terrasse, stores verticaux, pergolas, brise-soleil orientables ou volets battants, Soliris io permet de piloter automatiquement ces applications lorsque le vent souffle au-delà d'un seuil pré-réglé et en fonction de l'intensité lumineuse (Soleil).

Les seuils de sensibilité au vent et au soleil sont pré-réglés par défaut, mais ils peuvent être ajustés sur le capteur, selon les besoins et les conditions climatiques réelles.

1.2. RESPONSABILITÉ

Avant d'installer et d'utiliser Soliris io, lire attentivement cette notice.

Le capteur Soliris io doit être installé par un professionnel de la motorisation et de l'automatisation de l'habitat, conformément aux instructions de Somfy et à la réglementation applicable dans le pays de mise en service.

Toute utilisation du capteur Soliris io hors du domaine d'application décrit ci-dessus est interdite. Elle exclurait, comme tout irrespect des instructions figurant dans cette notice, toute responsabilité et garantie de Somfy.

L'installateur doit informer ses clients des conditions d'utilisation et de maintenance du capteur Soliris io et doit leur transmettre les instructions d'utilisation et de maintenance, après l'installation du capteur Soliris io. Toute opération de Service Après-Vente sur le capteur Soliris io nécessite l'intervention d'un professionnel de la motorisation et de l'automatisation de l'habitat.

Avant toute installation, vérifier la compatibilité de ce produit avec les équipements et accessoires associés.

Somfy dégage toute responsabilité en cas de destruction de matériel survenu lors d'un événement climatique non détecté par le capteur.

Si un doute apparaît lors de l'installation du capteur Soliris io ou pour obtenir des informations complémentaires, consulter un interlocuteur Somfy ou aller sur le site www.somfy.com.

1.3. CONSIGNES SPÉCIFIQUES DE SÉCURITÉ

Attention

Pour ne pas endommager le capteur :

- Éviter les chocs !
- Éviter les chutes !
- Ne jamais l'immerger.
- Ne pas utiliser de produits abrasifs ni de solvants pour nettoyer le produit.
- Ne pas le nettoyer au jet d'eau, ni sous haute pression.

S'assurer que le capteur est toujours propre et vérifier son bon fonctionnement régulièrement.

Ce capteur ne protège pas les produits motorisés en cas de brusque rafale de vent. En cas de risques météorologiques de ce type, s'assurer que les produits motorisés restent fermés.



1.4. CONTENU

	Désignation	Quantité
A	Capteur Soliris io	1
B	Câble (selon version)	1
C	Vis	2
D	Cheilles	2

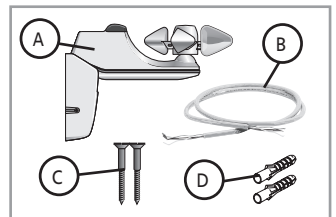

1.5. OUTILS NÉCESSAIRES

- Perceuse et foret
- Tournevis cruciforme
- Tournevis plat
- Crayon
- En fonction de la version du capteur, certains accessoires nécessaires à l'installation ne sont pas fournis avec le kit :
 - Câble d'alimentation de section comprise entre 0,75 et 1,5 mm² et répondant aux normes en vigueur dans le pays d'installation.

1.6. SOLIRIS IO EN DÉTAILS

	Désignation
E	Capteur de Soleil
F	Anémomètre
G	Capot de protection
H	Pied de fixation
I	Bouton PROG
J	LED Soleil
K	LED Vent
L	Potentiomètre Soleil
M	Potentiomètre Vent

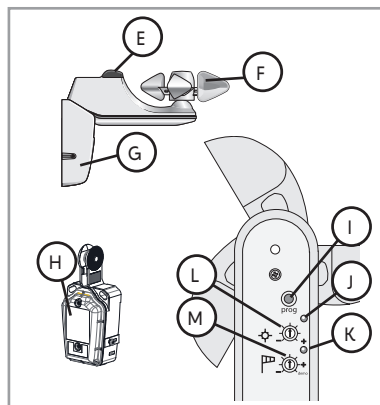

2. INSTALLATION

2.1. CONSEILS D'INSTALLATION

- Choisir un emplacement où la détection du vent est maximale et non gênée par des obstacles : installer le capteur dans une zone non abritée du vent.
- Choisir un emplacement ensoleillé où la détection de l'ensoleillement est compatible avec la détection du vent.
- Installer le capteur à proximité du produit qu'il pilote.
- Ne jamais installer le capteur en dessous du produit motorisé ni sous un éclairage artificiel.
- Toujours monter le capteur avec l'anémomètre (F) sur le dessus !

① La forme articulée du capteur Soliris io permet de le fixer sur des murs ou des toits dont l'inclinaison va jusqu'à 15°.

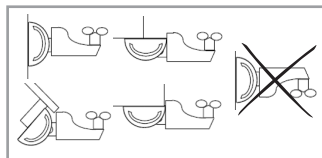

2.2. FIXATION DU PIED DU CAPTEUR

- 1] Percer deux trous alignés horizontalement et séparés de 38 mm.
- 2] Enfoncer les chevilles (D) (utiliser les chevilles fournies ou un modèle adapté au support).
- 3] Retirer le capot de protection (G) et fixer le pied de fixation du capteur (H) au mur à l'aide des vis (C) fournies.

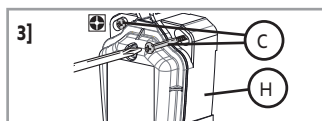
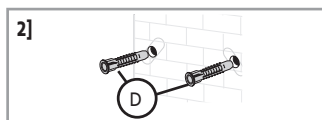
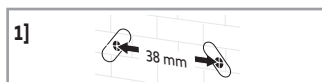

2.3. CÂBLAGE

2.3.1. Câblage de Soliris io



Attention

Effectuer les opérations de démontage, câblage à l'abri de toute poussière, humidité ou présence de corps étranger pour préserver l'étanchéité.

1] Couper l'alimentation secteur.

1]  **OFF**

2] Dévisser la face avant (N) du pied de fixation pour accéder au bornier.

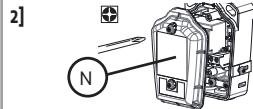

Attention

Ne jamais démonter le capot situé sous l'anémomètre.

3] Dévisser la languette métallique de **gauche** (O).

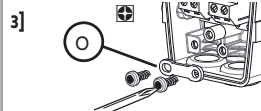

4] Percer la pastille d'étanchéité **gauche** (P).

Attention

Ne jamais démonter la pastille d'étanchéité.

Le perçage de la pastille ne doit pas être supérieur au diamètre du câble, afin de conserver l'étanchéité.

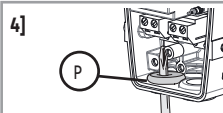

5] Passer le câble (B) à travers la pastille d'étanchéité.

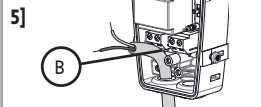

6] Connecter le câble d'alimentation (B) au capteur à l'aide du **bornier gauche identifié "230V" (Q)**.

Attention

Le câble doit être dénudé sur 6 mm.

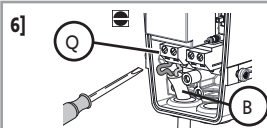

7] Visser la languette métallique (O) : le câble doit passer au dessous de la languette.

Attention

La gaine du câble doit dépasser de la languette d'au moins 2 mm.

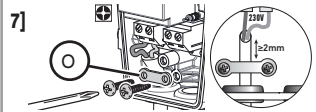

① Pour ajouter le câblage d'un capteur de pluie (ex. Ondeis), passer au chapitre 2.3.2.

8] Vérifier la présence, le bon état et la position du joint (R) avant de remonter le capot.

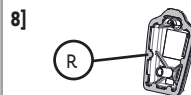

9] Revisser la face avant (N) du pied de fixation.

Attention

Serrer les vis jusqu'à leur butée afin de garantir l'étanchéité du pied de fixation.

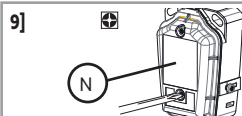

Pour terminer l'installation, passer au chapitre 2.4.

2.3.2. Câblage d'un capteur de pluie (ex. Ondeis) au capteur Soliris io

Attention



- Outre les instructions de cette notice, respecter également les consignes détaillées dans la notice du capteur de pluie.
- Effectuer les opérations de démontage, câblage à l'abri de toute poussière, humidité ou présence de corps étranger pour préserver l'étanchéité.

① Pour câbler un capteur de pluie à la suite de la procédure du chapitre 2.3.1., passer directement à l'étape 4].

Pour ajouter le câblage d'un capteur de pluie ultérieurement, une fois le capteur Soliris io déjà installé, suivre la procédure suivante :

1] Couper l'alimentation secteur.



2] Retirer le capot de protection (G).

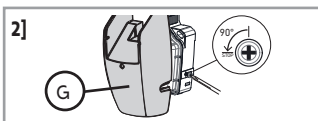

3] Dévisser la face avant (N) du pied de fixation pour accéder au bornier.

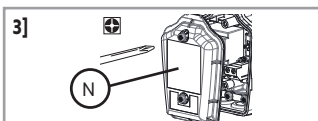

4] Dévisser la languette métallique de droite (S).

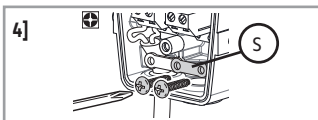

5] Percer la pastille d'étanchéité de droite (T).

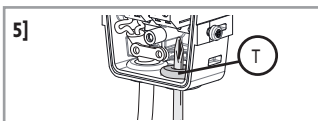

Attention



- Ne jamais démonter la pastille d'étanchéité.
- Le perçage de la pastille ne doit pas être supérieur au diamètre du câble, afin de conserver l'étanchéité.

6] Passer le câble de sortie du capteur de pluie (U) à travers la pastille d'étanchéité de droite.

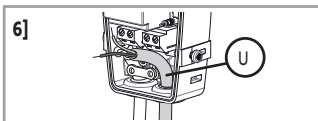

7] Connecter le câble de sortie du capteur de pluie (U) au capteur Soliris io à l'aide du bornier droit identifié "RAIN" (V).

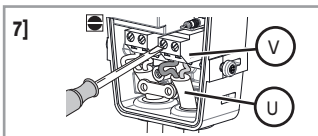

8] Visser la languette métallique (W) : le câble doit passer au dessous de la languette.

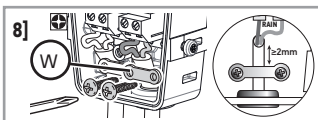

Attention



La gaine du câble doit dépasser de la languette d'au moins 2 mm.

2.3.3. Activation du capteur de pluie

Présentation des modes d'utilisation

Le capteur de pluie, lorsqu'il est câblé au capteur Soliris io, peut être paramétré selon 2 modes d'utilisation : le mode **Sécurité** ou le mode **Confort**.

- En mode **Sécurité**, lorsque le capteur de pluie détecte de la pluie, le produit motorisé se met en position de sécurité. Cette position est déterminée par le type de produit motorisé, elle permet de protéger le produit motorisé de la pluie.
- En mode **Confort**, lorsque le capteur de pluie détecte de la pluie :
 - S'il est appairé via Soliris io à un point de commande bi-directionnel io Somfy (ex. TaHoma), suivre les instructions de ce point de commande.
 - Sinon, le produit motorisé va en fin de course basse. Ce mode permet, par exemple, de protéger les utilisateurs de la pluie, à l'abri sous leur store.

Sélection du mode d'utilisation

Par défaut, le bouton sélecteur de mode (X) est en **position centrale** : le capteur de pluie n'est pas activé.

Pour l'activer, sélectionner un mode, sur le pied de fixation du capteur Soliris io :

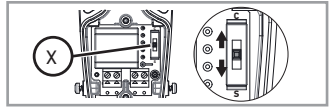

- Placer le bouton sélecteur de mode sur **C** : le capteur pluie est activé en mode **Confort**.
- Placer le bouton sélecteur de mode sur **S** : le capteur pluie est activé en mode **Sécurité**.



Attention

Ne pas utiliser d'outils pour manipuler le bouton sélecteur de mode (X).

Montage du pied de fixation

1] Vérifier la présence, le bon état et la position du joint (R) avant de remonter le capot.

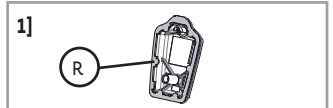

2] Revisser la face avant (N) du pied de fixation.

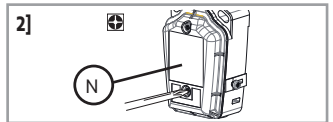

Attention

Serrer les vis jusqu'à la butée afin de garantir l'étanchéité du pied de fixation.

Pour terminer l'installation, passer au chapitre 2.4.

2.4. MISE EN PLACE DU CAPOT DE PROTECTION

1] Insérer le capot de protection (G) sur le pied de fixation (H) jusqu'au « clac ».

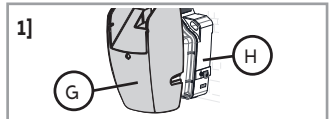

2] Fixer le capot de protection (G) au pied de fixation à l'aide des vis.

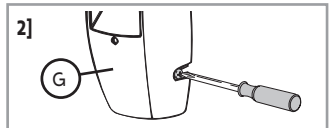

3] Connecter le câble (B) à l'alimentation secteur.

2.5. MISE EN SERVICE

2.5.1. Appairage de Soliris io à un moteur ou récepteur io

ⓘ Condition préalable : Le produit motorisé doit être déjà réglé et appairé à un point de commande io-homecontrol®.

1] Mettre sous tension.



2] Appuyer sur le bouton PROG du point de commande io Somfy appairé au produit motorisé, pendant environ 2 s, jusqu'à ce que le produit motorisé effectue un va-et-vient.

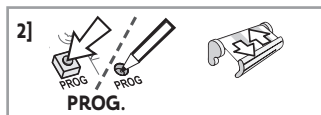

3] Faire un appui bref sur le bouton PROG de Soliris io.
Le produit motorisé effectue de nouveau un va-et-vient.
Le capteur Soliris io est appairé.

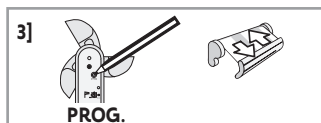

Pour appairer le capteur Soliris io à d'autres moteurs ou récepteurs io, répéter cette procédure.

Pour l'appairage à l'aide d'un point de commande io-homecontrol® d'une marque partenaire ou d'un point de commande bidirectionnel io Somfy, se référer à la notice correspondante.

Le capteur Soliris io peut également être appairé à un point de commande bi-directionnel io Somfy (ex. TaHoma), se référer à la notice correspondante.

2.5.2. Contrôle de l'appairage de Soliris io

1] Positionner le produit motorisé en fin de course basse.

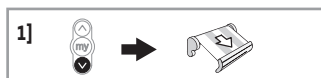

2] Tourner le potentiomètre Vent (M) jusqu'en position *Demo*.
Le produit motorisé effectue un bref va-et-vient.

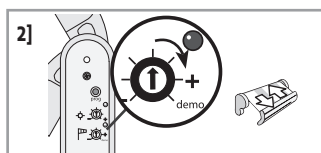

3] Faire tourner l'anémomètre (F) à la main pour simuler le souffle du vent.

Le produit motorisé se met en position de sécurité automatiquement au bout de 2 s.

Le capteur Soliris io est appairé à ce moteur ou récepteur io.

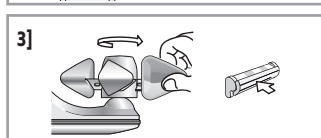

Attention

Ne jamais laisser le potentiomètre Vent réglé sur Demo.

2.5.3. Réglage du seuil de sensibilité au vent

Tableau des seuils

① En plus de la valeur en km/h et du nombre de clignotements indiquant le niveau réglé, la valeur correspondante sur l'échelle de Beaufort est donnée à titre d'information.

Seuils	1	2	3	4	5	6
km/h	28	38	49	61	74	88
Nombre de clignotements	★	★★	★★★	★★★★	★★★★★	★★★★★★
Correspondance en Beaufort	Bf 5	Bf 6	Bf 7	Bf 8	Bf 9	Bf 10

Réglage initial

Positionner le potentiomètre Vent (M) sur le seuil adapté au type de produit motorisé, en fonction du tableau des seuils.

Après environs 2 s, la LED Vent clignote un nombre de fois indiquant le niveau de seuil réglé.

Ajustement du seuil

Le réglage du seuil de sensibilité peut être modifié en fonction des besoins et des conditions climatiques réelles.

- 1] Tourner le potentiomètre vers la droite ou vers la gauche jusqu'à ce que la LED Vent (K) s'allume en vert fixe :

Le seuil de sensibilité du capteur de vent est réglé sur la valeur de vent courante.

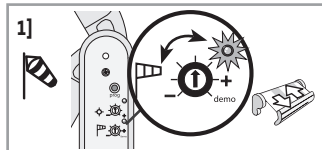

① **Remarque :**

- LED Vent éteinte : le seuil de sensibilité réglé n'est pas atteint, le vent souffle en dessous du seuil réglé : le produit motorisé reste en place.
- LED Vent allumée en vert fixe : le seuil de sensibilité réglé est atteint, le vent souffle au-delà du seuil réglé : le produit motorisé se met en position de sécurité.

- 2] Contrôler que le produit motorisé réagit automatiquement lorsque le vent souffle au delà du seuil réglé et que, dans ces conditions, le produit motorisé ne s'endommage pas.



Si le produit motorisé ne réagit pas comme souhaité, modifier le seuil de sensibilité :

- Tourner le potentiomètre vers le plus (+) pour augmenter le seuil de sensibilité : un vent plus fort provoque l'envoi en position de sécurité du produit motorisé.
- Tourner le potentiomètre vers le moins (-) pour diminuer le seuil de sensibilité : un vent plus faible provoque l'envoi en position de sécurité du produit motorisé.

2.5.4. Réglage du seuil de sensibilité au soleil

Le réglage du seuil de sensibilité peut être modifié en fonction des besoins et des conditions climatiques réelles.

Tourner le potentiomètre Soleil jusqu'à ce que la LED Soleil (J) s'allume en vert fixe :

Le seuil de sensibilité du capteur de soleil est réglé sur le niveau de soleil actuel.

① **Remarque :**

- LED Soleil éteinte : le seuil de sensibilité réglé n'est pas atteint, le soleil brille en dessous du seuil réglé : le produit motorisé reste en place.
- LED Soleil allumée en vert fixe : le seuil de sensibilité réglé est atteint, le soleil brille au-delà du seuil réglé : le produit motorisé descend automatiquement au bout de quelques minutes.

Tableau des seuils

① Les valeurs sont précises à $\pm 3,5$ kilolux. La position du capteur sur le site influe sur la détection.

Seuils	1	2	3	4	5	6	7
klx	≈ 1	≈ 8,3	≈ 16,7	≈ 25	≈ 33,3	≈ 41,7	≈ 50
Nombre de clignotements	★	★★	★★★	★★★★	★★★★★	★★★★★ ★★	★★★★★ ★★

Pour modifier le seuil de sensibilité :

- Tourner le potentiomètre vers le plus (+) pour augmenter le seuil de sensibilité : il faut que le soleil brille plus pour provoquer la descente du produit motorisé.
- Tourner le potentiomètre vers le moins (-) pour diminuer le seuil de sensibilité : il faut que le soleil brille moins pour provoquer la descente du produit motorisé.

2.6. ASTUCES ET CONSEILS D'INSTALLATION

2.6.1. Questions sur le produit ?

Constats	Causes possibles	Solutions
Il est impossible d'appairer le capteur au moteur ou au récepteur io.	La mémoire du moteur ou récepteur io est pleine.	Désappairer au moins un des capteurs pour pouvoir associer le capteur Soliris io.
	Le capteur est fixé sur une partie métallique.	Déplacer le capteur pour l'éloigner de la partie métallique.
	Le capteur n'est pas à portée radio du moteur ou récepteur io.	Déplacer le capteur pour le rapprocher du moteur ou récepteur io.
Le produit motorisé remonte toutes les heures.	Le capteur est en panne.	Contrôler le fonctionnement du produit motorisé avec le point de commande io. Contrôler le fonctionnement du capteur sur le moteur avec le mode <i>Démo</i> . Contrôler le câblage du capteur. Remplacer le capteur s'il est défectueux, voir 2.6.4 .
	Le capteur n'est pas à portée radio du moteur ou récepteur io.	Déplacer le capteur pour le rapprocher du moteur ou récepteur io.
Le produit motorisé ne remonte pas automatiquement à l'apparition du vent.	Le capteur ne fonctionne pas car le câblage est incorrect.	Contrôler le câblage du capteur, voir 2.3 .
	Le capteur n'est pas appairé au moteur ou récepteur io.	Appairer le capteur au moteur ou récepteur io, voir 2.5 .
	Le seuil est mal réglé.	Modifier le seuil Vent, voir 2.5.3 .
	La réception radio est altérée par des équipements radio externes (par exemple un casque hi-fi).	Arrêter les équipements radio alentours.
Le produit motorisé ne réagit pas à l'apparition/la disparition du soleil.	Le seuil de sensibilité au soleil est mal réglé.	Modifier le seuil de sensibilité au soleil, voir 2.5.4 .

2.6.2. Démontage de Soliris io

Attention



- Effectuer les opérations de démontage, câblage à l'abri de toute poussière, humidité ou présence de corps étranger pour préserver l'étanchéité.
- Ne jamais démonter le capot situé sous l'anémomètre.

1] Couper l'alimentation secteur.



2] Desserrer les vis situées sur le capot de protection (G) et déclipper le capot de protection (G) du pied de fixation (H).

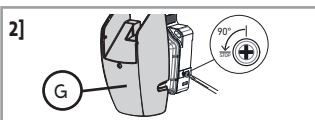

- 3] Dévisser la face avant du pied de fixation (O) pour retirer le capot et accéder aux borniers et au sélecteur de mode.
- 4] Si besoin, dévisser les vis qui fixent le pied de fixation sur le mur.

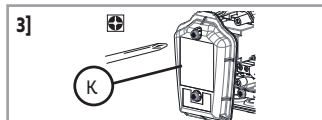

2.6.3. Désappairage de Soliris io d'un moteur ou récepteur io

La procédure à suivre pour le désappairage de Soliris io d'un moteur ou récepteur io est identique à celle de l'appairage, voir **2.5.1**.

2.6.4. Remplacement d'un capteur Soliris io cassé ou en panne

- 1] Appuyer sur le bouton PROG. du point de commande local io Somfy, jusqu'à ce que le produit motorisé effectue un va-et-vient (≈ 2 s).

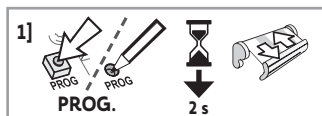

- 2] Appuyer sur le bouton PROG. (I) du nouveau capteur Soliris io **pendant 7 secondes** :

La LED Vent (K) du nouveau capteur Soliris io s'allume en vert au bout de 2 s et reste allumée pendant 5 s :



Tous les capteurs cassés ou en panne sont effacés de la mémoire du (des) moteur(s) ou récepteur(s) io.

- 3] Appairer le nouveau capteur Soliris io avec le(s) moteur(s) ou récepteur(s) io, voir **2.5.1**.

2.6.5. Retour en configuration d'origine de Soliris io

- 1] Appuyer sur le bouton PROG. (I) de Soliris io **pendant 7 secondes** :

La LED Vent (K) s'allume en vert au bout de 2 s et s'éteint après 7 s :



Soliris io se retrouve dans sa configuration d'origine, les points de commande bidirectionnels io sont effacés.



- 2] Pour utiliser de nouveau Soliris io, reprendre la mise en service complète, voir **2.5**.

3. UTILISATION ET MAINTENANCE



Ce produit ne nécessite pas et ne doit pas subir d'opération de maintenance.



3.1. FONCTIONS VENT, SOLEIL, PLUIE

Fonction Vent			
		LED	Comportement du produit motorisé
①		Seuil de vent dépassé : la LED Vent s'allume en vert fixe.	Va en position de sécurité et reste bloqué tant que le seuil est dépassé.
②		Niveau de vent inférieur au seuil : la LED Vent s'éteint.	Pilotage possible en mode manuel au bout de 30 s. Les automatismes restent bloqués pendant encore 11 min 30 s.

Fonction Soleil			
		LED	Comportement du produit motorisé
③		Seuil de sensibilité au soleil dépassé : la LED Soleil s'allume en vert fixe.	Va en position de protection solaire au bout de 5 min. Pilotage possible en mode manuel.
④		Niveau d'ensoleillement inférieur au seuil : la LED Soleil s'éteint.	Va en position de sécurité après un délai d'attente de 20 à 35 min* (sauf pour un volet roulant en fin de course basse : il reste dans cette position). Pilotage possible en mode manuel.

*Ce délai d'attente évite les mouvements intempestifs du produit motorisé à chaque fois qu'un nuage cache le soleil, par exemple.





Fonction Pluie en mode sécurité			
			Comportement du produit motorisé
⑤			Va en position de sécurité et reste bloqué tant que le capteur détecte de la pluie.
⑥			Pilotage possible en mode manuel au bout de 30 s. Les automatismes restent bloqués pendant encore 11 min 30 s.

Fonction Pluie en mode confort			
			Comportement du produit motorisé
⑦			Va en position de fin de course basse (ou my) et reste bloqué tant que le capteur détecte de la pluie. Si le capteur est appairé à un point de commande bi-directionnel io Somfy (ex. TaHoma), le scénario programmé par l'utilisateur est lancé.
⑧			Pilotage possible en mode manuel et automatismes vent/soleil/pluie réactivés.

3.2. COMPORTEMENT DU PRODUIT MOTORISÉ SELON LES CONDITIONS CLIMATIQUES









3.2.1. Vent et Soleil (sans capteur de pluie)

① S'assurer que la fonction Soleil est activée sur la télécommande : positionner le curseur (A/M) sur Auto (se reporter à la notice de la télécommande pour plus d'informations). Lorsque la fonction Soleil n'est pas activée : voir conditions sans soleil.

Conditions climatiques	Priorité des fonctions
	Fonction Vent, voir 3.1. ①
	Fonction Vent, voir 3.1. ①
	Fonction Vent puis Soleil, voir 3.1. ② et ③
	Fonction Vent puis Soleil, voir 3.1. ② et ④

3.2.2. Vent, Soleil et Pluie en mode Sécurité ou en mode Confort

① Lorsqu'un capteur pluie est connecté au capteur Soliris io et que le mode est sélectionné.

Conditions climatiques	Priorité des fonctions en mode Sécurité	Priorité des fonctions en mode Confort
	Fonction Vent, voir 3.1. ①	Fonction Vent, voir 3.1. ①
	Fonction Vent, voir 3.1. ①	Fonction Vent, voir 3.1. ①
	Fonctions Vent et Pluie, voir 3.1. ① et ⑤	Fonction Vent, voir 3.1. ①
	Fonctions Vent et Pluie, voir 3.1. ① et ⑤	Fonction Vent, voir 3.1. ①
	Fonction Soleil, voir 3.1. ③	Fonction Soleil, voir 3.1. ③
	Fonction Pluie, voir 3.1. ⑤	Fonction Pluie, voir 3.1. ⑦
	Fonctions Vent et Pluie puis Soleil, voir 3.1. ②, ⑥ et ④	Fonctions Vent puis Pluie et Soleil, voir 3.1. ②, ⑧ et ④
	Fonction Pluie, voir 3.1. ⑤	Fonction Pluie, voir 3.1. ⑦

3.3. QUESTIONS SUR LE PRODUIT ?

Constats	Causes possibles	Solutions
Le produit motorisé ne remonte pas automatiquement à l'apparition du vent.	La réception radio est altérée par des équipements radio externes (par exemple un casque hi-fi).	Arrêter les équipements radio alentours.
	Le seuil Vent est mal réglé.	Contacteur un installateur.
Le produit motorisé ne réagit pas à l'apparition/la disparition du soleil.	La fonction Soleil n'est pas activée au niveau de la télécommande.	Sur la télécommande, positionner le curseur (A/M) sur Auto - se reporter à la notice de la télécommande.
	Le capteur d'ensoleillement est sale ou obstrué par de la poussière, des feuilles, de la neige.	Nettoyer le capteur d'ensoleillement avec un chiffon sec.
	La réception radio est altérée par des équipements radio externes (par exemple un casque hi-fi).	Arrêter les équipements radio alentours.
	Le capteur détecte du vent et inhibe la fonction Soleil.	Attendre que le capteur ne détecte plus de vent et débloque le produit motorisé.
Le produit motorisé remonte toutes les heures.	Le capteur est en panne.	Contacteur un installateur.

4. DONNÉES TECHNIQUES

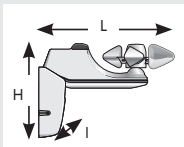
Fréquence radio	868-870 MHz io-homecontrol® bidirectionnel Tri-bandes
Bandes de fréquence et puissance maximale utilisées	868.000 MHz - 868.600 MHz p.a.r. <25 mW 868.700 MHz - 869.200 MHz p.a.r. <25 mW 869.700 MHz - 870.000 MHz p.a.r. <25 mW
Indice de protection	IP34
Isolation électrique	Classe II
Alimentation secteur	230 V ~ 50 Hz
Température d'utilisation	-20°C à + 50°C
Dimensions en mm (L x H x l)	235 x 160 x 60 mm
	
Nombre maximal de moteurs associés	Illimité
Dispositif d'action automatique de type 1.	

Pour plus d'informations sur les données techniques de ce produit, contacter un représentant Somfy.



Nous nous soucions de notre environnement. Ne jetez pas l'appareil avec les ordures ménagères. Donnez-le à un point de collecte approuvé pour le recyclage.



Par la présente SOMFY ACTIVITES SA déclare que l'équipement radio couvert par ces instructions est conforme aux exigences de la Directive Radio 2014/53/UE et aux autres exigences essentielles des Directives Européennes applicables.

Le texte complet de la déclaration UE de conformité est disponible sur www.somfy.com/ce.

TRANSLATED VERSION

These instructions apply to all versions of Soliris io, the different models of which are available in the current catalogue.

CONTENTS

1. Introduction	15	3. Use and maintenance	25
1.1. Field of application	15	3.1. Wind, Sun and Rain functions	25
1.2. Liability	16	3.2. Behaviour of the motorised product according to climatic conditions	26
1.3. Specific safety advice	16	3.3. Questions about the product ?	27
1.4. Contents	16		
1.5. Tools required	16	4. Technical data	28
1.6. Soliris io in detail	17		
2. Installation	17		
2.1. Installation recommendations	17		
2.2. Mounting the sensor bracket	17		
2.3. Wiring	17		
2.4. Fitting the protective housing	20		
2.5. Commissioning	20		
2.6. Tips and advice on installation	23		

GENERAL INFORMATION

Safety instructions



Danger

Indicates a danger which may result in immediate death or serious injury.



Warning

Indicates a danger which may result in death or serious injury.



Precaution

Indicates a danger which may result in minor or moderate injury.



Attention

Indicates a danger which may result in damage to or destruction of the product.

1. INTRODUCTION

1.1. FIELD OF APPLICATION

The Soliris io sensor is a wind and sun sensor equipped with io-homecontrol® radio technology.

Connected directly to io-homecontrol® motors for terrace awnings, vertical blinds, pergolas, external venetian blinds or swinging shutters, Soliris io allows these applications to be controlled automatically if the wind blows stronger than a pre-set threshold and according to the lighting intensity (Sun).

Wind and sun sensitivity thresholds are pre-set by default, but they can be adjusted on the sensor, according to requirements and actual climatic conditions.

1.2. LIABILITY

Before installing and using Soliris io, please read these instructions carefully.

The Soliris io sensor must be installed by a home motorisation and automation professional, in accordance with Somfy's instructions and the applicable regulations in the country of installation.

Any operation of the Soliris io sensor outside the scope of application described above is prohibited. Such use, and any failure to comply with the instructions given in this guide, absolves Somfy of any liability and invalidates the warranty.

The installer must inform his customers of the usage and maintenance conditions of the Soliris io sensor and must provide them with the user and maintenance instructions after installing the Soliris io sensor. Any after-sales service operation on the Soliris io sensor requires intervention by a home motorisation and automation professional.

Never begin installing without first checking the compatibility of this product with the associated equipment and accessories.

Somfy accepts no liability in the event of damage to equipment caused by weather conditions not detected by the sensor.

Should any doubt arise during installation of the Soliris io sensor or for additional information, consult a Somfy contact or visit www.somfy.com.

1.3. SPECIFIC SAFETY ADVICE

Attention

To prevent damage to the sensor:

- Avoid impacts!
- Do not drop it!
- Do not submerge it.
- Do not use abrasive products or solvents to clean the product.
- Do not clean it using a water spray or high pressure cleaning methods.

Ensure that the sensor is kept clean and regularly check it is operating correctly.

This sensor does not protect the motorised products in the event of strong gusts of wind. If there is a risk of this kind of weather, ensure that the motorised products remain closed.



1.4. CONTENTS

	Description	Quantity
A	Soliris io sensor	1
B	Cable (depending on version)	1
C	Screws	2
D	Plugs	2

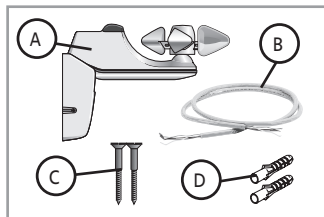

1.5. TOOLS REQUIRED

- Drill and drill bit
- Cross-head screwdriver
- Flat-blade screwdriver
- Pencil
- Depending on the sensor version, some accessories required for installation are not supplied with the kit:
 - Power cable whose section is between 0.75 and 1.5 mm² and meeting the standards in force in the country of installation

1.6. SOLIRIS IO IN DETAIL

	Description
E	Sun sensor
F	Anemometer
G	Protective housing
H	Mounting bracket
I	PROG button
J	Sun LED
K	Wind LED
L	Sun potentiometer
M	Wind potentiometer

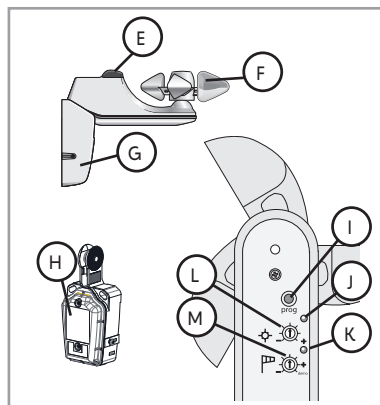

2. INSTALLATION

2.1. INSTALLATION RECOMMENDATIONS

- Choose a location with maximum wind detection and which is not hindered by obstacles: install the sensor in a location that is not sheltered from the wind
- Choose a sunny location where sunshine detection is compatible with wind detection.
- Install the sensor near the product which it controls.
- Never install the sensor underneath the motorised product or under artificial lighting.
- Always fit the sensor with the anemometer (F) on top!

ⓘ *The articulated structure of the Soliris io sensor enables it to be mounted on walls or roofs with a slope of up to 15°.*

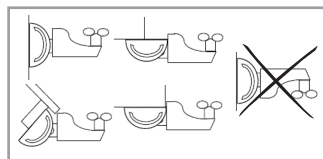

2.2. MOUNTING THE SENSOR BRACKET

- 1] Drill two holes, 38 mm apart and horizontally aligned.
- 2] Push the plugs (D) in (use the plugs supplied or a suitable model for the medium)
- 3] Remove the protective housing (G) and then fix the sensor mounting bracket (H) to the wall using the screws (C) supplied.

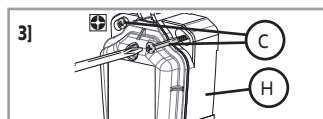
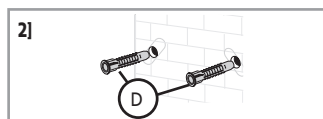

2.3. WIRING

2.3.1. Soliris io wiring



Attention

Perform disassembly and wiring operations away from any dust, moisture or foreign bodies to maintain tightness.

1] Switch off the mains power supply.



2] Unscrew the front panel (N) of the mounting bracket to access the terminal block.

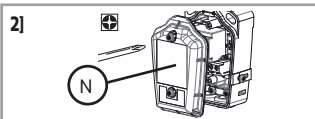

⚠ Attention
Never remove the cover located under the anemometer.

3] Unscrew the **left-hand** metal tab (O).

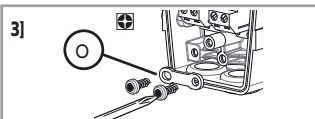

4] Drill a hole in the **left-hand** sealant pad (P).

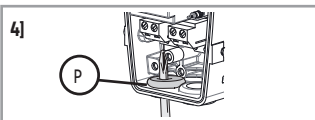

⚠ Attention

- Never remove the sealant pad.
- The hole drilled in the pad must not exceed the diameter of the cable in order to maintain tightness.

5] Feed the cable (B) through the sealant pad.

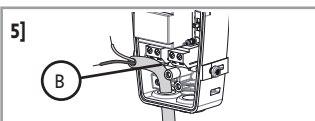

6] Connect the power supply cable (B) to the sensor using the **left-hand terminal block marked "230V"** (Q).

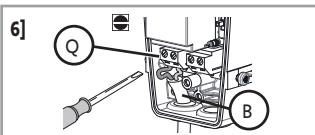

⚠ Attention
The cable must be stripped to 6 mm.

7] Screw in the metal tab (O): the cable must be fed under the tab.

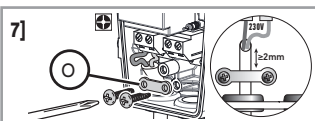

⚠ Attention
The cable sheath must exceed the tab by at least 2 mm.

ⓘ To add the wiring for a rain sensor (e.g. Ondeis), go to section **2.3.2**.

8] Check the presence, good condition and the position of the seal (R) before fitting the cover.

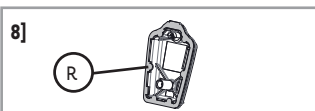

9] Screw the front panel (N) of the mounting bracket back on.

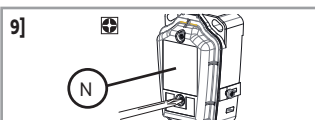

⚠ Attention
Tighten the screws completely to maintain the tightness of the mounting bracket.

To complete the installation, go to section **2.4**.

2.3.2. Connecting a rain sensor (e.g. Ondeis) to the Soliris io sensor

Attention



- In addition to the instructions provided in this manual, you must also comply with the detailed instructions in the rain sensor manual.
- Perform disassembly and wiring operations away from any dust, moisture or foreign bodies to maintain tightness.

ⓘ To connect a rain sensor after completing the procedure in section 2.3.1., go directly to step 4].

To add the wiring for a rain sensor later on, after the Soliris io sensor has been installed, follow the procedure below :

1] Switch off the mains power supply.

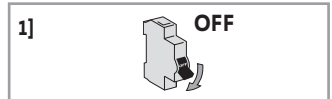

2] Remove the protective housing (G).

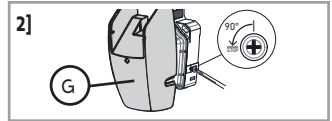

3] Unscrew the front panel (N) of the mounting bracket to access the terminal block.

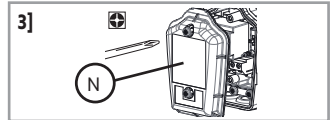

⚠ **Attention**
Never remove the cover located under the anemometer.

4] Unscrew the **right-hand** metal tab (S).

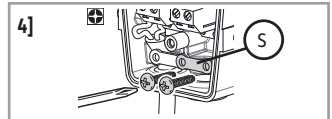

5] Drill a hole in the **right-hand** sealant pad (T).

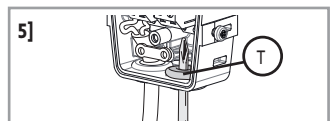

⚠ **Attention**
• Never remove the sealant pad.
• The hole drilled in the pad must not exceed the diameter of the cable in order to maintain tightness.

6] Feed the rain sensor output cable (U) through the right-hand sealant pad.

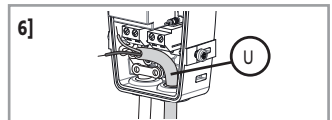

7] Connect the rain sensor output cable (U) to the Soliris io sensor using the **right-hand terminal block marked "RAIN"** (V).

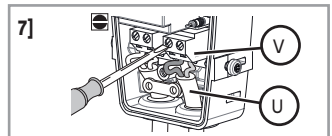

8] Screw in the metal tab (W): the cable must be fed under the tab.

⚠ **Attention**
The cable sheath must exceed the tab by at least 2 mm.

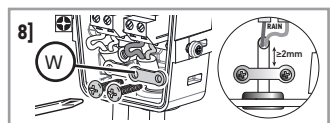

2.3.3. Activating a rain sensor

Presentation of the operating modes

When it is connected to the Soliris io sensor, the rain sensor can be configured in 2 operating modes: **safety mode or comfort mode**.

- In **safety** mode, the motorised product moves to the safety position if the rain sensor detects rain. This position is determined by the type of motorised product and protects the motorised product from the rain.
- In **comfort** mode, when the rain sensor detects rain :
 - If it is paired with a Somfy io bi-directional control point (e.g. TaHoma), via Soliris io, follow the instructions for this control point.
 - Otherwise, the motorised product goes to its lower end limit. This mode serves, for example, to protect users from the rain under their awning.

Selecting the operating mode

By default, the mode selection button (X) is set to the **central position: the rain sensor is not activated**.

To activate it, select a mode on the Soliris io sensor mounting bracket :

- Turn the mode selection button to **C**: the rain sensor is activated in **comfort** mode.
- Turn the mode selection button to **S**: the rain sensor is activated in **safety** mode.

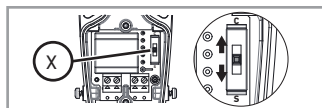

⚠ Attention

Do not use tools to turn the mode selection button (X).

Fitting the mounting bracket

1] Check the presence, good condition and the position of the seal (R) before fitting the cover.

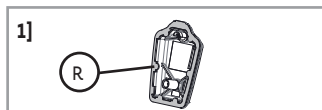

2] Screw the front panel (N) of the mounting bracket back on.

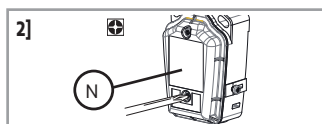

⚠ Attention

Tighten the screws completely to maintain the tightness of the mounting bracket.

To complete the installation, go to section 2.4.

2.4. FITTING THE PROTECTIVE HOUSING

1] Insert the protective housing (G) on the mounting bracket (H) until it clicks into position.

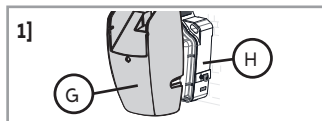

2] Fix the protective housing (G) onto the mounting bracket using the screws.

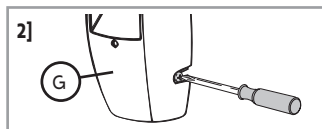

3] Connect the cable (B) to the power supply.

2.5. COMMISSIONING

2.5.1. Pairing Soliris io with an io motor or receiver

ⓘ Prerequisite: The motorised product must already be adjusted and paired with an io-homecontrol® control point.

1] Switch on the power supply.



2] Press the PROG button on the Somfy io control point paired with the motorised product for about 2 s until the motorised product completes an up-and-down movement.

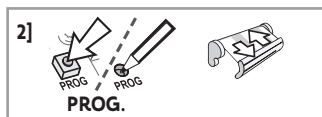

3] Briefly press the PROG button on Soliris io.

The motorised product performs another up-and-down movement.

The Soliris io sensor is paired.

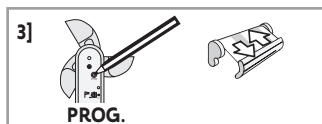

To pair the Soliris io sensor with other io motors or receivers, repeat this procedure.

To pair using an io-homecontrol® control point from a partner brand or a Somfy io bi-directional control point (e.g. TaHoma), please refer to the relevant guide.

The Soliris io sensor can also be paired with a Somfy io bi-directional control point (e.g. TaHoma), please refer to the relevant guide.

2.5.2. Checking Soliris io pairing

1] Position the motorised product at the lower end limit.

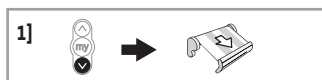

2] Turn the Wind potentiometer (M) to the Demo position.

The motorised product moves up and down briefly.

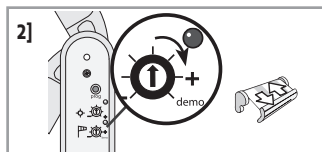

3] Turn the anemometer (F) manually to simulate the wind blowing.

The motorised product automatically moves to safety position after 2 s.

The Soliris io sensor is paired with this io motor or receiver.

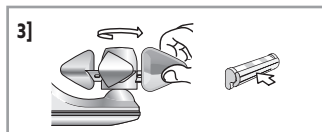

Attention
Never leave the Wind potentiometer set to Demo.

2.5.3. Setting the wind sensitivity threshold

Table of thresholds

ⓘ In addition to the value in km/h and the number of flashes indicating the level set, the corresponding value on the Beaufort scale is given for information purposes.

Thresholds	1	2	3	4	5	6
km/h	28	38	49	61	74	88
Number of flashes	★	★★	★★★	★★★★	★★★★★	★★★★★★
Beaufort equivalent	Bf 5	Bf 6	Bf 7	Bf 8	Bf 9	Bf 10

Initial setting

Set the Wind potentiometer (M) to the threshold adapted to the type of motorised product according to the table of thresholds.

After about 2 s, the Wind LED flashes a certain number of times indicating the threshold level set.

Adjusting the threshold

The sensitivity threshold setting can be changed according to the actual weather conditions and requirements.

- 1] Turn the potentiometer to the right or left until the Wind LED (K) is permanently lit green :

The wind sensor's sensitivity threshold is set according to the current wind value.

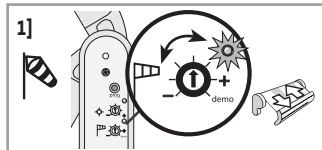

- ① Note :

- Wind LED off: the sensitivity threshold set has not been reached, the wind is blowing below the set threshold: the motorised product does not move.
- Wind LED permanently lit green: the sensitivity threshold set has been reached, the wind is blowing above the set threshold: the motorised product moves to the safety position.

- 2] Check that the motorised product reacts automatically when the wind blows stronger than the threshold set and that, in these conditions, the motorised product is not damaged.



If the motorised product does not react as desired, adjust the sensitivity threshold :

- Turn the potentiometer towards the (+) sign to increase the sensitivity threshold: a stronger wind causes the motorised product to be moved to the safety position.
- Turn the potentiometer towards the (-) sign to decrease the sensitivity threshold: a weaker wind causes the motorised product to be moved to the safety position.

2.5.4. Setting the sun sensitivity threshold

The sensitivity threshold setting can be changed according to the actual weather conditions and requirements.

Turn the Sun potentiometer until the Sun LED (J) is permanently lit green :

The sun sensor's sensitivity threshold is set according to the current level of sunshine.

- ① Note :

- Sun LED off: the sensitivity threshold set has not been reached, the sun is shining below the set threshold: the motorised product does not move.
- Sun LED permanently lit green: the sensitivity threshold set has been reached, the sun is shining above the set threshold: the motorised product is lowered automatically after a few minutes.

Table of thresholds

- ① Values are accurate to within ± 3.5 kilolux. The position of the sensor on the location influences the detection.

Thresholds	1	2	3	4	5	6	7
klx	≈ 1	≈ 8,3	≈ 16,7	≈ 25	≈ 33,3	≈ 41,7	≈ 50
Number of flashes	★	★★	★★★	★★★★	★★★★★	★★★★★ ★★	★★★★★ ★★

To adjust the sensitivity threshold :

- Turn the potentiometer towards the (+) sign to increase the sensitivity threshold: the sun must shine more brightly to cause the motorized product to lower.
- Turn the potentiometer towards the (-) sign to decrease the sensitivity threshold: the sun must shine less brightly to cause the motorized product to lower.

2.6. TIPS AND ADVICE ON INSTALLATION

2.6.1. Questions about the product ?

Observations	Possible causes	Solutions
The sensor cannot be paired with the io motor or receiver.	The io motor or receiver memory is full.	Unpair at least one sensor to be able to connect the Soliris io sensor.
	The sensor is fixed on a metal part.	Move the sensor to distance it from the metal part.
	The sensor is not within the io motor or receiver's range.	Move the sensor closer to the io motor or receiver.
The motorised product rises once an hour.	The sensor is not operating.	Check the operation of the motorised product with the io control point. Check the operation of the sensor on the motor using the <i>Demo</i> mode. Check the sensor wiring. Replace the sensor if it is faulty; see 2.6.4.
	The sensor is not within the io motor or receiver's range.	Move the sensor closer to the io motor or receiver.
The motorised product does not automatically retract when the wind is detected.	The sensor does not work because the wiring is incorrect.	Check the sensor wiring; see 2.3.
	The sensor is not paired with the io motor or receiver.	Pair the sensor with io motor or receiver; see 2.5.
	The wind sensitivity threshold is incorrectly set.	Alter the wind sensitivity threshold; see 2.5.3.
	External radio equipment is interfering with the radio reception (e.g. Hi-Fi radio headphones).	Turn off all radio equipment nearby.
The motorised product does not react when the sun appears/ disappears.	The sun sensitivity threshold is incorrectly set.	Alter the sun sensitivity threshold; see 2.5.

2.6.2. Disassembling Soliris io

Attention



- Perform disassembly and wiring operations away from any dust, moisture or foreign bodies to maintain tightness.
- Never remove the cover located under the anemometer.

1] Switch off the mains power supply.



2] Loosen the screws located on the protective housing G) and unclip the protective housing (G) from the mounting bracket (H).

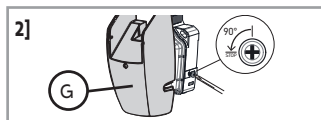

- 3] Unscrew the front panel of the mounting bracket (O) to remove the housing and access the terminal blocks and the mode selector.
- 4] If necessary, loosen the screws fastening the mounting bracket to the wall.

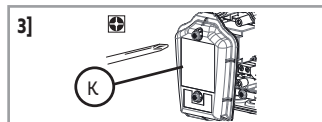

2.6.3. Unpairing Soliris io from an io receiver or motor

The procedure to be followed to unpair Soliris io from an io receiver or motor is identical to the pairing procedure, see **2.5.1**.

2.6.4. Replacing a broken or faulty Soliris io

- 1] Press the PROG button on the Somfy io local control point until the motorised product performs an up-and-down movement (\approx 2 s).

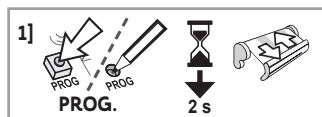

- 2] Press the PROG button (I) on the new Soliris io sensor **for 7 seconds** :

The Wind LED (K) on the new Soliris io sensor is lit green after 2 seconds and remains lit for 5 seconds:

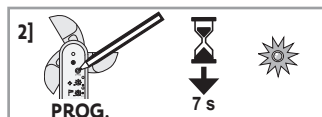

All the broken or faulty sensors are deleted from the memory of the io motor(s) or receiver(s).

- 3] Pair the new Soliris io sensor with the io motor(s) or receiver(s); see **2.5.1**.

2.6.5. Returning Soliris io to its original configuration

- 1] Press the PROG button (I) on Soliris io **for 7 seconds** :

The Wind LED (K) is lit green after 2 s and remains lit for 7 s :



The original Soliris io settings have been restored and the io bi-directional control points have been deleted.



- 2] To use Soliris io again, carry out a complete commissioning procedure; see **2.5**.

3. USE AND MAINTENANCE



This product is maintenance-free and no maintenance operations should be performed on it.



3.1. WIND, SUN AND RAIN FUNCTIONS

Wind function			
		LED	Behaviour of the motorised product
①		Wind threshold exceeded : the Wind LED is permanently lit green.	Moves to the safety position automatically and remains blocked as long as the threshold is exceeded.
②		Wind level below the threshold : the Wind LED goes off.	It is then possible to control the motorised product in manual mode after 30 s. All the automatic functions remain locked for another 11 min 30 s.

Sun fonction			
		LED	Behaviour of the motorised product
③		Sun sensitivity threshold exceeded : the Sun LED is permanently lit green.	Moves to the sun protection position after 5 min. It is then possible to control the motorised product in manual mode.
④		Sunshine level below the threshold : the Sun LED goes off.	Moves to the safety position automatically after a waiting time of 20 to 35 min* (except for a roller shutter at its lower end limit: it remains in this position). It is then possible to control the motorised product in manual mode.

*This delay prevents the motorised product from making unnecessary movements every time a cloud crosses the sun, for example.





Rain function in safety mode			
			Behaviour of the motorised product
⑤			Moves to the safety position automatically and remains blocked as long as the sensor detects rain.
⑥			It is then possible to control the motorised product in manual mode after 30 s. All the automatic functions remain locked for another 11 min 30 s.

Rain function in comfort mode			
			Behaviour of the motorised product
⑦			Moves to the lower end limit (or my) position automatically and remains blocked as long as the sensor detects rain. If the sensor is paired with a Somfy io bi-directional control point (e.g. TaHoma), the scenario programmed by the user is activated.
⑧			It is then possible to control the motorised product in manual mode and the wind/sun/rain automatic functions are reactivated.

3.2. BEHAVIOUR OF THE MOTORISED PRODUCT ACCORDING TO CLIMATIC CONDITIONS









3.2.1. Wind and Sun (without rain sensor)

① Check that the Sun function is activated on the remote control: position the cursor (A/M) on Auto (refer to the remote control guide for more information). When the Sun function is not activated: see conditions without sun.

Climatic conditions	Priority of functions
	Wind function, see 3.1. ①
	Wind function, see 3.1. ①
	Wind function then Sun function, see 3.1. ② and ③
	Wind function then Sun function, see 3.1. ② and ④

3.2.2. Wind, Sun and Rain in Safety mode or Comfort mode

① When a rain sensor is connected to the Soliris io sensor and the mode is selected.

Climatic conditions	Priority of functions in Safety mode	Priority of functions in Comfort mode
	Wind function, see 3.1. ①	Wind function, see 3.1. ①
	Wind function, see 3.1. ①	Wind function, see 3.1. ①
	Wind and Rain functions, see 3.1. ① and ⑤	Wind function, see 3.1. ①
	Wind and Rain functions, see 3.1. ① and ⑤	Wind function, see 3.1. ①
	Sun fonction, see 3.1. ③	Sun fonction, see 3.1. ③
	Rain function, see 3.1. ⑤	Rain function, see 3.1. ⑦
	Wind and Rain functions then Sun function, see 3.1. ②, ⑥ and ④	Wind function then Rain and Sun functions, see 3.1. ②, ⑧ and ④
	Rain function, see 3.1. ⑤	Rain function, see 3.1. ⑦

3.3. QUESTIONS ABOUT THE PRODUCT ?

Observations	Possible causes	Solutions
The motorised product does not automatically retract when the wind is detected.	External radio equipment is interfering with the radio reception (e.g. Hi-Fi radio headphones).	Turn off all radio equipment nearby.
	The Wind threshold is incorrectly set.	Contact an installer.
The motorised product does not react when the sun appears/disappears.	The Sun function is not activated on the remote control.	On the remote control, position the cursor (A/M) on Auto - refer to the remote control instructions.
	The sun sensor is dirty or blocked with dust, leaves or snow.	Clean the sun sensor with a dry cloth.
	External radio equipment is interfering with the radio reception (e.g. Hi-Fi radio headphones).	Turn off all radio equipment nearby.
	The sensor is detecting wind and inhibiting the Sun function.	Wait until the sensor has not detected any wind and unlock the motorised product.
The motorised product rises once an hour.	The sensor is not operating.	Contact an installer.

4. TECHNICAL DATA

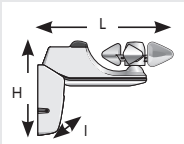
Radio frequency	868-870 MHz io-homecontrol®, two-way Tri-band
Frequency bands and maximum power used	868.000 MHz - 868.600 MHz e.r.p. <25 mW 868.700 MHz - 869.200 MHz e.r.p. <25 mW 869.700 MHz - 870.000 MHz e.r.p. <25 mW
Degree of protection	IP34
Electrical insulation	Class II
Power supply	230 V ~ 50 Hz
Operating temperature	- 20°C to + 50°C
Dimensions in mm (L x H x l)	235 x 160 x 60 mm
	
Maximum number of associated motors	Unlimited
Type-1 automatic action device.	

For more information about the technical data relating to this product, please contact a Somfy representative.



We care about our environment. Do not dispose of the appliance with the household waste. Take it to an approved collection point for recycling.



SOMFY ACTIVITES SA hereby declares that the radio equipment covered by these instructions is in compliance with the requirements of Radio Directive 2014/53/UE and the other essential requirements of the applicable European directives.

The full text of the EU Declaration of Conformity is available at www.somfy.com/ce.

ÜBERSETZTE VERSION





Diese Anleitung gilt für alle Soliris io, deren Ausführungen im aktuellen Katalog zu finden sind.

INHALT

1. Einleitung	29	3. Bedienung und Wartung	39
1.1. Bestimmungsgemäße Verwendung	29	3.1. Wind-, Sonnen- und Regenfunktionen	39
1.2. Haftung	30	3.2. Verhalten des Behangs je nach klimatischen Bedingungen	40
1.3. Spezifische Sicherheitshinweise	30	3.3. Fragen zum Produkt?	41
1.4. Inhalt	30	4. Technische Daten	42
1.5. Benötigtes Werkzeug	30		
1.6. Soliris io im Detail	31		
2. Installation	31		
2.1. Installationsempfehlungen	31		
2.2. Montage des Befestigungsfußes	31		
2.3. Verkabelung	31		
2.4. Anbringen der Schutzabdeckung	34		
2.5. Inbetriebnahme	34		
2.6. Tipps und Empfehlungen für die Installation	37		

ALLGEMEINES

Sicherheitshinweise

-  **Gefahr**
Weist auf eine Gefahr hin, die sofort zu schweren bis tödlichen Verletzungen führt.
-  **Warnung**
Weist auf eine Gefahr hin, die zu schweren bis tödlichen Verletzungen führen kann.
-  **Vorsicht**
Weist auf eine Gefahr hin, die zu leichten bis mittelschweren Verletzungen führen kann.
-  **Achtung**
Weist auf eine Gefahr hin, durch die das Produkt beschädigt oder zerstört werden kann.

1. EINLEITUNG

1.1. BESTIMMUNGSGEMÄSSE VERWENDUNG

Der Soliris io-Sensor ist ein kombinierter Wind-Sonnen-Sensor mit io-homecontrol®-Funktechnologie.

Wird er direkt mit io-homecontrol®-Antrieben für Terrassenmarkisen, vertikalen Sonnenschutz, Pergolen, Außen-Jalousien oder Klapppläden verbunden, erlaubt Soliris io die automatische Steuerung dieser Anwendungen, wenn die Windstärke einen festgelegten Schwellenwert überschreitet oder gemäß der Intensität der Sonneneinstrahlung.

Die Schwellenwerte für Wind und Sonne sind standardmäßig voreingestellt, können jedoch am Sensor je nach Bedarf und entsprechend den tatsächlichen klimatischen Bedingungen eingestellt werden.

1.2. HAFTUNG

Lesen Sie bitte vor der Installation und Verwendung des Soliris io diese Anleitung sorgfältig durch.

Der Soliris io-Sensor muss von einer fachlich qualifizierten Person (Elektrofachkraft nach DIN VDE 1000-10) für Antriebe und Automatisierungen im Haustechnikbereich entsprechend den Somfy-Anweisungen und den geltenden Vorschriften im Land der Inbetriebnahme installiert werden.

Jede Verwendung des Soliris io-Sensors zu Zwecken, die über die im vorliegenden Dokument beschriebene bestimmungsgemäße Verwendung hinausgehen, ist untersagt. Für Schäden und Mängel, die durch nicht bestimmungsgemäße Verwendung oder Nichtbeachtung der Anweisungen und Hinweise in dieser Anleitung entstehen, ist die Haftung und Gewährleistung durch Somfy ausgeschlossen.

Der Installateur hat seine Kunden über die Nutzungs- und Wartungsbedingungen des Soliris io-Sensors zu informieren und ihnen die Gebrauchs- und Wartungsanweisungen nach Abschluss der Installation des Soliris io-Sensors auszuhändigen. Gegebenenfalls erforderliche Kundendiensteingriffe auf dem Soliris io-Sensor sind von einer fachlich qualifizierten Person (Elektrofachkraft nach DIN VDE 1000-10) für Antriebe und Automatisierungen im Haustechnikbereich durchzuführen.

Vor der Installation muss die Kompatibilität dieses Produkts mit den dazugehörigen Ausrüstungs- und Zubehörteilen geprüft werden.

Die Haftung von Somfy ist für Schäden ausgeschlossen, die durch Einwirkung von besonderen Umwelteinflüssen wie z. B. Sturm, Hagel usw., entstehen.

Bei Fragen zur Installation des Soliris io-Sensors und für weiterführende Informationen wenden Sie sich bitte an Ihren Somfy-Ansprechpartner, oder besuchen Sie unsere Website www.somfy.com.

1.3. SPEZIFISCHE SICHERHEITSHINWEISE

Achtung

Damit der Sensor nicht beschädigt wird:

- Vermeiden Sie Stöße!
- Lassen Sie das Gerät nicht fallen!
- Tauchen Sie das Gerät nicht in Flüssigkeiten.
- Verwenden Sie für die Reinigung des Geräts keine Scheuer- oder Lösungsmittel.
- Reinigen Sie das Gerät nicht mit einem Wasserstrahl oder Hochdruckreiniger.

Stellen Sie sicher, dass der Sensor stets sauber ist, und prüfen Sie regelmäßig, ob er einwandfrei funktioniert.

Behänge können durch diesen Sensor nicht vor plötzlichen Windböen geschützt werden.

Stellen Sie im Falle eines aufkommenden Unwetters sicher, dass die Behänge eingefahren bleiben.

1.4. INHALT

	Bezeichnung	Menge
A	Soliris io-Sensor	1
B	Kabel (je nach Ausführung)	1
C	Schrauben	2
D	Dübel	2

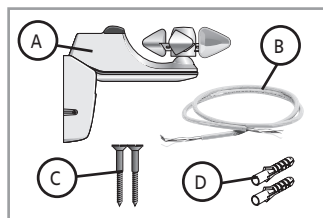

1.5. BENÖTIGTES WERKZEUG

- Bohrmaschine und Bohrer
- Kreuzschlitzschraubendreher
- Schlitzschraubendreher
- Stift
- Je nach Ausführung des Sensors wird für die Installation zusätzliche Ausrüstung benötigt, die nicht im Lieferumfang enthalten ist:
 - Netzkabel mit Kabelquerschnitt 0,75 bis 1,5 mm², das die im Land der Installation geltenden Vorschriften erfüllt

1.6. SOLIRIS IO IM DETAIL

	Bezeichnung
E	Sonnensensor
F	Windgeschwindigkeitsmesser
G	Schutzabdeckung
H	Befestigungsfuß
I	PROG-Taste
J	Sonnen-LED
K	Wind-LED
L	Sonnen-Potentiometer
M	Wind-Potentiometer

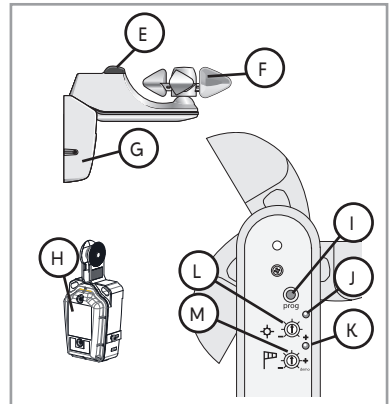

2. INSTALLATION

2.1. INSTALLATIONSEMPFEHLUNGEN

- Wählen Sie eine Stelle, an der eine optimale Erfassung der Windstärke ohne Beeinträchtigung durch Hindernisse möglich ist: Installieren Sie den Sensor an einer Stelle, die nicht windgeschützt ist.
 - Wählen Sie eine sonnige Stelle, an der die Erfassung von Sonne und Wind gleichermaßen möglich ist.
 - Installieren Sie den Sensor in der Nähe des anzusteuernenden Produkts.
 - Installieren Sie den Sensor nie unter dem Behang oder unter künstlicher Beleuchtung.
 - Installieren Sie den Sensor stets so, dass der Windgeschwindigkeitsmesser (F) oben ist!
- ⓘ Durch das Gelenk des Soliris io-Sensors kann dieser an Mauern oder Dächern mit einer Neigung von bis zu 15° befestigt werden.

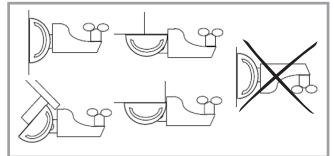

2.2. MONTAGE DES BEFESTIGUNGSFUSSES

- 1] Bohren Sie zwei horizontal in einer Linie liegende Löcher im Abstand von 38 mm.
- 2] Drücken Sie die Dübel (D) ein (verwenden Sie die mitgelieferten Dübel oder für die Tragfläche geeignete Dübel)
- 3] Nehmen Sie die Schutzabdeckung (G) ab und befestigen Sie den Befestigungsfuß des Sensors (H) mit den mitgelieferten Schrauben (C) an der Wand.

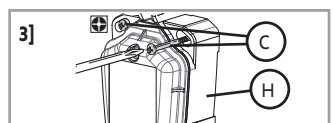
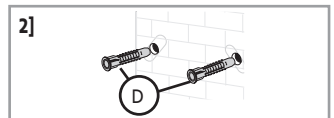
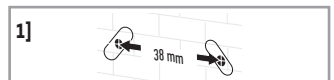

2.3. VERKABELUNG

2.3.1. Soliris io-Verkabelung



Achtung

Führen Sie die Demontage- und Verkabelungsschritte in einer Umgebung durch, die vor Staub, Feuchtigkeit und Fremdkörpern geschützt ist, um die Dichtheit zu gewährleisten.

1] Unterbrechen Sie die Spannungsversorgung.

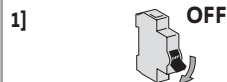

2] Schrauben Sie den Deckel (N) des Befestigungsfußes ab, um an den Klemmenblock zu gelangen.

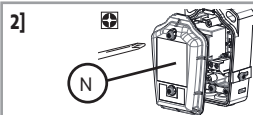

Achtung



Demontieren Sie niemals die Abdeckung unter dem Windgeschwindigkeitsmesser.

3] Schrauben Sie den **linken** Metallbügel (Zugentlastung) (O) ab.

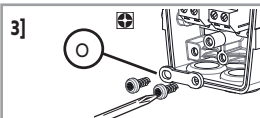

4] Durchstechen Sie die **linke** Dichtung (P).

Achtung



- Entfernen Sie niemals die Dichtung.
- Das Loch in der Dichtung darf niemals größer als der Kabeldurchmesser sein, um die Dichtheit nicht zu beeinträchtigen.

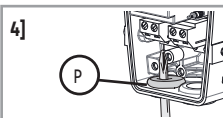

5] Führen Sie das Kabel (B) durch die Dichtung.

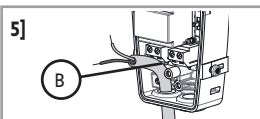

6] Schließen Sie das Netzkabel (B) am Sensor an und verwenden Sie dafür den **linken Klemmenblock mit der Kennzeichnung „230V“** (Q).

Achtung



Das Kabel muss 6 mm abisoliert werden.

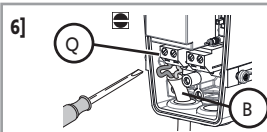

7] Schrauben Sie den Metallbügel (Zugentlastung) (O) an:
Das Kabel muss unter dem Metallbügel durchgeführt sein.

Achtung



Die Kabelummantelung muss den Metallbügel um mindestens 2 mm überragen.

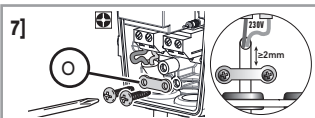

ⓘ Beachten Sie für die zusätzliche Verkabelung eines Regensensors (z. B. Ondeis) das Kapitel **2.3.2**.

8] Überprüfen Sie, ob die Dichtung (R) vorhanden, in gutem Zustand und richtig eingelegt ist, bevor Sie die Abdeckung aufsetzen.

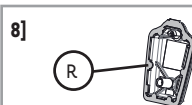

9] Schrauben Sie den Deckel (N) des Befestigungsfußes wieder an.

Achtung



Ziehen Sie die Schrauben bis zum Anschlag an, um die Dichtheit des Befestigungsfußes zu gewährleisten.

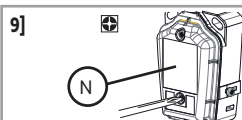

Um den Installationsvorgang abzuschließen, fahren Sie mit dem Kapitel **2.4**.

2.3.2. Anschluss eines Regensensors (z. B. Ondeis) an den Soliris io-Sensor

Achtung

- Beachten Sie außer den Anweisungen in dieser Anleitung auch die detaillierten Hinweise in der Anleitung des Regensensors.
- Führen Sie die Demontage- und Verkabelungsschritte in einer Umgebung durch, die vor Staub, Feuchtigkeit und Fremdkörpern geschützt ist, um die Dichtheit zu gewährleisten.

- ① Gehen Sie zum Anschluss eines Regensensors nach Abschluss des Verfahrens in Kapitel 2.3.1. direkt zu Schritt 4].

Für eine spätere Verkabelung des Regensensors nach Installation des Soliris io-Sensor befolgen Sie das folgende Verfahren:

- 1] Unterbrechen Sie die Spannungsversorgung.



- 2] Entfernen Sie die Schutzabdeckung (G).

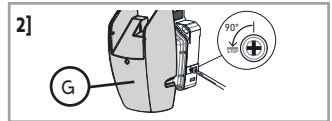

- 3] Schrauben Sie den Deckel (N) des Befestigungsfußes ab, um an den Klemmenblock zu gelangen.

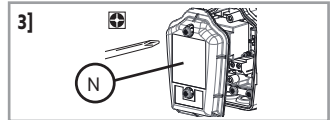

Achtung

- Demontieren Sie niemals die Abdeckung unter dem Windgeschwindigkeitsmesser.

- 4] Schrauben Sie den **rechten** Metallbügel (Zugentlastung) (S) ab.

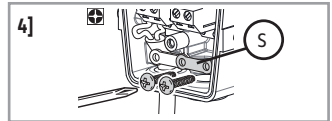

- 5] Durchstechen Sie die **rechte** Dichtung (T).

Achtung

- Entfernen Sie niemals die Dichtung.
- Das Loch in der Dichtung darf niemals größer als der Kabeldurchmesser sein, um die Dichtheit nicht zu beeinträchtigen.

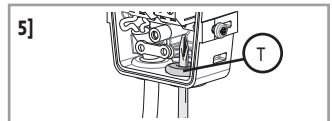

- 6] Führen Sie das Ausgangskabel des Regensensors (U) durch die rechte Dichtung.

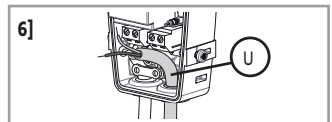

- 7] Schließen Sie das Ausgangskabel des Regensensors (U) an den Soliris io-Sensor an und verwenden Sie dazu **den rechten Klemmenblock mit der Kennzeichnung „RAIN“ (V)**.

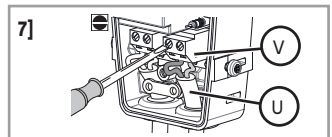

- 8] Schrauben Sie den Metallbügel (Zugentlastung) (W) an: Das Kabel muss unter dem Metallbügel durchgeführt sein.

Achtung

- Die Kabelummantelung muss den Metallbügel um mindestens 2 mm überragen.

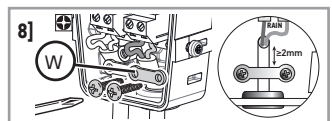

2.3.3. Aktivieren eines Regensensors

Vorstellung der Betriebsarten

Nach Anschluss an den Soliris io-Sensor kann der Regensensor in 2 Betriebsarten konfiguriert werden: **im Sicherheits- oder im Komfortmodus.**

- Im **Sicherheitsmodus** bewegt sich der Behang in die Sicherheitsposition, wenn der Regensensor Regen erfasst. Diese Position richtet sich nach der Art des Behangs und sorgt für einen Schutz des Behangs vor Regen.
- Im **Komfortmodus** geschieht bei Erfassung von Regen durch den Regensensor Folgendes:
 - Bei Zuweisung des Sensors zu einer bidirektionalen Somfy io-Bedieneinheit (z. B. TaHoma) via Soliris io ist die Anleitung für diese Bedieneinheit zu befolgen.
 - Andernfalls bewegt sich der Behang in die untere Endlage. Mit dieser Betriebsart können sich beispielsweise die Benutzer unter ihrer Markise vor Regen schützen.

Auswahl der Betriebsart

Standardmäßig befindet sich der Betriebsartenschalter (X) in der **Mittelstellung: Der Regensensor ist nicht aktiviert.**

Wählen Sie eine Betriebsart am Befestigungsfuß des Soliris io-Sensors aus, um ihn zu aktivieren:

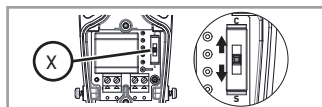

- Stellen Sie den Betriebsartenschalter auf **C**: Der Regensensor wird in der Betriebsart **Komfort** aktiviert.
- Stellen Sie den Betriebsartenschalter auf **S**: Der Regensensor wird in der Betriebsart **Sicherheit** aktiviert.

⚠ Achtung

Verwenden Sie zum Verstellen des Betriebsartenschalters (X) kein Werkzeug.

Montage des Befestigungsfußes

1] Überprüfen Sie, ob die Dichtung (R) vorhanden, in gutem Zustand und richtig eingelegt ist, bevor Sie die Abdeckung aufsetzen.

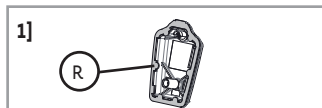

2] Schrauben Sie den Deckel (N) des Befestigungsfußes wieder an.

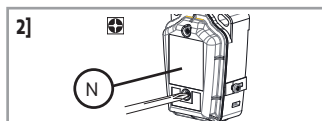

⚠ Achtung

Ziehen Sie die Schrauben bis zum Anschlag an, um die Dichtheit des Befestigungsfußes zu gewährleisten.

Um den Installationsvorgang abzuschließen, fahren Sie mit dem Kapitel **2.4.** fort.

2.4. ANBRINGEN DER SCHUTZABDECKUNG

1] Schieben Sie die Schutzabdeckung (G) auf den Befestigungsfuß (H), bis sie in Position einrastet.

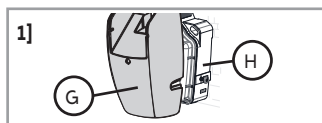

2] Befestigen Sie die Schutzabdeckung (G) mit den Schrauben am Befestigungsfuß.

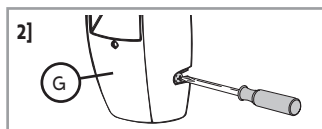

3] Schließen Sie das Kabel (B) an der Spannungsversorgung an.

2.5. INBETRIEBNAHME

2.5.1. Verknüpfung des Soliris io mit einem io-Antrieb oder -Empfänger

① Voraussetzung: Der motorisierte Behang muss bereits eingestellt und einer io-homecontrol®-Bedieneinheit zugewiesen sein.

1] Schalten Sie die Spannungsversorgung ein.



2] Drücken Sie etwa 2 s auf die PROG-Taste der Somfy io-Bedieneinheit, die mit dem Behang verknüpft ist, bis der Behang eine Auf-/Ab-Bewegung ausführt.

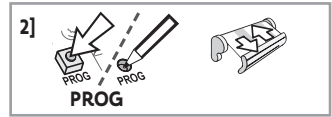

3] Drücken Sie kurz die PROG-Taste am Soliris io.
Der Behang führt erneut eine Auf-/Ab-Bewegung aus.
Der Soliris io-Sensor ist eingelernt.

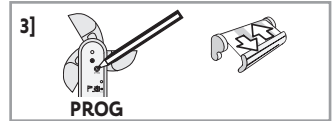

Wiederholen Sie das Verfahren, um den Soliris io-Sensor mit einem weiteren io-Antrieb oder -Empfänger zu verknüpfen.

Beachten Sie die entsprechende Anleitung, um über eine io-homecontrol®-Bedieneinheit einer Partnermarke oder eine bidirektionale Somfy io-Bedieneinheit (z. B. TaHoma) eine Verknüpfung vorzunehmen.

Beachten Sie die entsprechende Anleitung, um den Soliris io-Sensor mit einer bidirektionalen Somfy io-Bedieneinheit (z. B. TaHoma) zu verknüpfen.

2.5.2. Überprüfen der Verknüpfung des Soliris io

1] Fahren Sie den Behang in die untere Endlage.

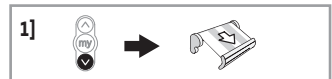

2] Drehen Sie das Wind-Potentiometer (J) bis in die Stellung Demo.
Der Behang führt eine kurze Auf-/Ab-Bewegung aus.

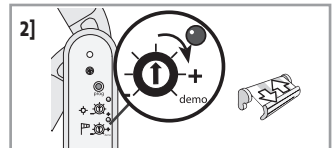

3] Drehen Sie den Windgeschwindigkeitsmesser (F) manuell, um Wind zu simulieren.

Der Behang bewegt sich nach 2 s automatisch in die Sicherheitsposition.
Der Soliris io-Sensor ist mit diesem io-Antrieb oder -Empfänger verknüpft.

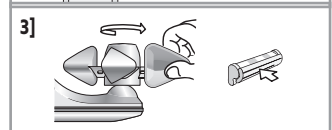

Achtung

Lassen Sie niemals das Wind-Potentiometer in der Einstellung Demo stehen.

2.5.3. Einstellung des Windschwellenwerts

Tabelle der Schwellenwerte

① In Ergänzung zum Wert in km/h und der Anzahl der Blinksignale zur Anzeige des eingestellten Schwellenwerts ist zu Informationszwecken der entsprechende Beaufort-Wert angegeben.

Schwellenwert	1	2	3	4	5	6
km/h	28	38	49	61	74	88
Anzahl der Blinksignale	★	★★	★★★	★★★★	★★★★★	★★★★★★
Entsprechender Beaufort-Wert	5 Bft	6 Bft	7 Bft	8 Bft	9 Bft	10 Bft

Grundeinstellung

Stellen Sie das Wind-Potentiometer (M) auf den Schwellenwert ein, der für den Typ des Behangs geeignet ist (siehe Schwellenwert-Tabelle).

Nach etwa 2 s blinkt die Wind-LED mit einer bestimmten Zahl von Signalen und gibt so den eingestellten Schwellenwert an.

Anpassung des Schwellenwerts

Die Einstellung des Schwellenwerts kann je nach Bedarf und entsprechend den tatsächlichen klimatischen Bedingungen verändert werden.

- 1] Drehen Sie das Potentiometer nach rechts oder links, bis die Wind-LED (K) durchgehend grün leuchtet:

Der Schwellenwert des Windsensors ist nun auf die augenblickliche Windstärke eingestellt.

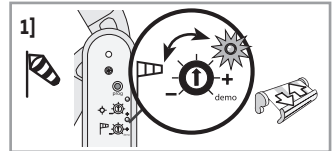

- ① Anmerkung:

- Wind-LED ist aus: Der eingestellte Schwellenwert wird nicht erreicht, die Windstärke liegt unter dem eingestellten Schwellenwert: Der Behang wird nicht bewegt.
- Wind-LED leuchtet dauerhaft grün: Der eingestellte Schwellenwert wird erreicht, die Windstärke liegt über dem eingestellten Schwellenwert: Der Behang wird in die Sicherheitsposition gefahren.

- 2] Kontrollieren Sie, ob der Behang automatisch reagiert, wenn die Windgeschwindigkeit den eingestellten Schwellenwert überschreitet, und dass der Behang in diesem Falle nicht beschädigt wird.



Reagiert der Behang nicht wie erwartet, müssen Sie den Schwellenwert ändern:

- Drehen Sie das Potentiometer in Richtung Plus (+), um den Schwellenwert zu erhöhen: Ein stärkerer Wind führt zum Einfahren des Behangs in die Sicherheitsposition.
- Drehen Sie das Potentiometer in Richtung Minus (-), um den Schwellenwert zu verringern: Ein schwächerer Wind führt zum Einfahren des Behangs in die Sicherheitsposition.

2.5.4. Einstellung des Sonnenschwellenwertes

Die Einstellung des Schwellenwerts kann je nach Bedarf und entsprechend den tatsächlichen klimatischen Bedingungen verändert werden.

Drehen Sie das Sonnen-Potentiometer bis die Sonnen-LED (J) durchgehend grün leuchtet:

Der Schwellenwert des Sonnensensors ist gemäß der derzeitigen Sonnenintensität eingestellt.

- ① Anmerkung:

- Sonnen-LED ist aus: Der eingestellte Schwellenwert wird nicht erreicht, die Sonnenlichtintensität liegt unter dem eingestellten Schwellenwert: Der Behang wird nicht bewegt.
- Sonnen-LED leuchtet dauerhaft grün: Der eingestellte Schwellenwert ist erreicht, die Sonnenlichtintensität liegt über dem eingestellten Schwellenwert: Das motorisierte Produkt wird automatisch nach einigen Minuten herabgefahren.

Tabelle der Schwellenwerte

- ① Die Werte sind bis zu $\pm 3,5$ Kilolux genau. Die Position des Sensors am Installationsort beeinflusst die Erfassung.

Schwellenwert	1	2	3	4	5	6	7
klx	≈ 1	$\approx 8,3$	$\approx 16,7$	≈ 25	$\approx 33,3$	$\approx 41,7$	≈ 50
Anzahl der Blinksignale	★	★★	★★★	★★★★	★★★★★	★★★★★ ★★	★★★★★ ★★

So stellen Sie den Schwellenwert ein:

- Drehen Sie das Potentiometer in Richtung Plus (+), um den Schwellenwert zu erhöhen: Die Sonne muss heller scheinen, damit der Behang herabgefahren wird.
- Drehen Sie das Potentiometer in Richtung Minus (-), um den Schwellenwert zu verringern: Die Sonne muss weniger hell scheinen, damit der Behang herabgefahren wird.

2.6. TIPPS UND EMPFEHLUNGEN FÜR DIE INSTALLATION

2.6.1. Fragen zum Produkt?

Problem	Mögliche Ursachen	Lösungen
Das Verknüpfen des Sensors mit dem io-Antrieb oder -Empfänger ist nicht möglich.	Der Speicher des io-Antriebs oder des -Empfängers ist voll.	Löschen Sie mindestens einen Sensor, um den Soliris io-Sensor verknüpfen zu können.
	Der Sensor ist auf einem Metallfuß befestigt.	Versetzen Sie den Sensor, um ihn vom dem Metallstück zu entfernen.
	Der Sensor befindet sich außerhalb der Funkreichweite des io-Antriebs oder des io-Funkempfängers.	Versetzen Sie den Sensor näher zum io-Antrieb oder zum io-Funkempfänger.
Der Behang fährt jede Stunde ein.	Der Sensor ist defekt.	Überprüfen Sie mit der io-Bedieneinheit, ob der Behang funktioniert. Überprüfen Sie anhand des <i>Demo-Modus</i> , ob der Antrieb auf den Sensor reagiert. Überprüfen Sie die Verkabelung des Sensors. Tauschen Sie den Sensor aus, wenn er defekt ist, siehe 2.6.4 .
	Der Sensor befindet sich außerhalb der Funkreichweite des io-Antriebs oder des io-Funkempfängers.	Versetzen Sie den Sensor näher zum io-Antrieb oder zum io-Funkempfänger.
Der Behang fährt bei aufkommendem Wind nicht automatisch ein.	Der Sensor funktioniert nicht, weil er nicht richtig verkabelt wurde.	Überprüfen Sie die Verkabelung des Sensors, siehe 2.3 .
	Der Sensor ist nicht mit dem io-Antrieb oder -Empfänger verknüpft.	Verknüpfen Sie den Sensor mit dem io-Antrieb oder -Empfänger, siehe 2.5 .
	Die Windschwellenwert ist nicht richtig eingestellt.	Ändern Sie den Windschwellenwert; siehe 2.5.3 .
	Der Funkempfang wird durch externe Senderanlagen beeinträchtigt (beispielsweise durch einen Funkkopfhörer).	Die Senderanlagen in der Umgebung ausschalten.
Der Behang reagiert nicht, wenn die Sonne scheint/nicht scheint.	Der Sonnenschwellenwert ist nicht richtig eingestellt.	Ändern Sie den Sonnenschwellenwert; siehe 2.5 .

2.6.2. Demontage des Soliris io

Achtung



- Führen Sie die Demontage- und Verkabelungsschritte in einer Umgebung durch, die vor Staub, Feuchtigkeit und Fremdkörpern geschützt ist, um die Dichtheit zu gewährleisten.
- Demontieren Sie niemals die Abdeckung unter dem Windgeschwindigkeitsmesser.

1] Unterbrechen Sie die Spannungsversorgung.



2] Lösen Sie die Schrauben an der Schutzabdeckung (G) und nehmen Sie die Schutzabdeckung (G) vom Befestigungsfuß (H) ab.

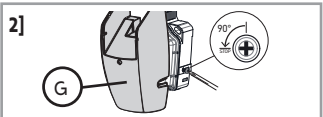

- 3] Schrauben Sie den Deckel des Befestigungsfußes (O) ab, um die Schutzabdeckung abzunehmen und an die Klemmenblöcke und den Betriebsartenwahlschalter zu gelangen.
- 4] Lösen Sie bei Bedarf die Schrauben, mit denen der Befestigungsfuß an der Mauer befestigt ist.

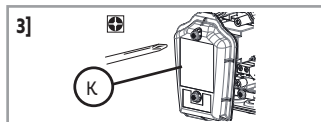

2.6.3. Löschen des Soliris io aus einem io-Antrieb oder -Empfänger

Die Vorgehensweise für das Löschen des Soliris io aus einem io-Antrieb oder -Empfänger ist mit dem Verknüpfungsvorgang identisch, siehe 2.5.1.

2.6.4. Austausch eines beschädigten oder defekten Soliris io

- 1] Drücken Sie auf die PROG-Taste der lokalen Somfy io-Bedieneinheit, bis der Behang eine Auf-/Ab-Bewegung ausführt (≈ 2 s).

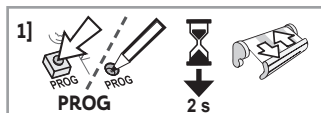

- 2] Drücken Sie **7 Sekunden lang** die PROG-Taste (I) des neuen Soliris io-Sensors.

Die Wind-LED (K) am neuen Soliris io-Sensor leuchtet nach 2 Sekunden grün auf und leuchtet 5 Sekunden lang grün:



Alle beschädigten bzw. defekten Sensoren werden im Speicher von io-Antrieben oder -Empfängern gelöscht.

- 3] Verknüpfen Sie den Soliris io-Sensor mit dem/den io-Antrieb(en) oder -Empfänger(n), siehe 2.5.1.

2.6.5. Zurücksetzen des Soliris io auf die Werkseinstellung

- 1] Drücken Sie **7 Sekunden lang die PROG-Taste (I) des Soliris io-Sensors:**

Die Wind-LED (K) leuchtet nach 2 Sekunden grün auf und leuchtet 7 Sekunden lang grün:



Die ursprünglichen Einstellungen des Soliris io wurden wiederhergestellt und die bidirektionalen Bedieneinheiten wurden gelöscht.



- 2] Um den Soliris io wieder zu verwenden, führen Sie die Inbetriebnahme erneut von Anfang an durch; siehe 2.5.

3. BEDIENUNG UND WARTUNG



Dieses Produkt ist wartungsfrei und es sollten auch nicht gewartet werden.



3.1. WIND-, SONNEN- UND REGENFUNKTIONEN

		Windfunktion	
		LED	Verhalten des Behangs
①		Windschwellenwert überschritten: Die Wind-LED leuchtet durchgehend grün.	Bewegt sich automatisch in die Sicherheitsposition und bleibt gesperrt, so lange der Schwellenwert überschritten ist.
②		Windschwellenwert unterschritten: Die Wind-LED schaltet aus.	Nach 30 s ist die Bewegung im manuellen Modus möglich. Die Automatikfunktionen bleiben noch 11 min 30 s lang gesperrt.

		Sonnenfunktion	
		LED	Verhalten des Behangs
③		Sonnenschwellenwert überschritten: Die Sonnen-LED leuchtet durchgehend grün.	Fährt nach 5 Minuten in die Sonnenschutzposition. Der Behang kann nun im manuellen Modus bedient werden.
④		Sonnenschwellenwert unterschritten: Die Sonnen-LED schaltet aus.	Fährt nach einer Wartezeit von 20 bis 35 min automatisch in die Sicherheitsposition* (ausgenommen Rollläden in der unteren Endlage: Sie bleiben in dieser Position). Der Behang kann nun im manuellen Modus bedient werden.

*Die Verzögerung verhindert, dass sich das motorisierte Produkt beispielsweise bei einer Wolke vor der Sonne jeweils unnötig bewegt.





		Regenfunktion im Sicherheitsmodus	
		Verhalten des Behangs	
⑤		Bewegt sich automatisch in die Sicherheitsposition und bleibt gesperrt, so lange der Sensor Regen erfasst.	
⑥		Nach 30 s ist die Bewegung im manuellen Modus möglich. Die Automatikfunktionen bleiben noch 11 min 30 s lang gesperrt.	

		Regenfunktion im Komfortmodus	
		Verhalten des Behangs	
⑦		Bewegt sich automatisch in die untere Endlagen- (oder my-) Position und bleibt gesperrt, so lange der Sensor Regen erfasst.	
⑧		Bei Verknüpfung des Sensors mit einer bidirektionalen Somfy io-Bedieneinheit (z. B. TaHoma) wird das vom Benutzer programmierte Szenario aktiviert.	
⑧		Steuerung im manuellen Modus möglich und Wind-/Sonnen-/Regenautomatik wieder aktiviert.	

3.2. VERHALTEN DES BEHANGS JE NACH KLIMATISCHEN BEDINGUNGEN









3.2.1. Wind und Sonne (ohne Regensensor)

① Vergewissern Sie sich, dass die Sonnenfunktion am Funkhandsender aktiviert ist: Setzen Sie den Schalter (A/M) auf Auto (siehe Anleitung des Funkhandsenders mit weiteren Informationen). Wenn die Sonnenfunktion nicht aktiviert ist: Siehe Bedingungen ohne Sonne.

Klimatische Bedingungen	Priorität der Funktionen
	Windfunktion, siehe 3.1. ①
	Windfunktion, siehe 3.1. ①
	Windfunktion, dann Sonnenfunktion, siehe 3.1. ② und ③
	Windfunktion, dann Sonnenfunktion, siehe 3.1. ② und ④

3.2.2. Wind, Sonne und Regen im Sicherheits- oder Komfortmodus

① Wenn ein Regensensor an den Soliris io-Sensor angeschlossen und der Modus gewählt ist.

Klimatische Bedingungen	Priorität der Funktionen im Sicherheitsmodus	Priorität der Funktionen im Komfortmodus
	Windfunktion, siehe 3.1. ①	Windfunktion, siehe 3.1. ①
	Windfunktion, siehe 3.1. ①	Windfunktion, siehe 3.1. ①
	Wind- und Regenfunktionen, siehe 3.1. ① und ⑤	Windfunktion, siehe 3.1. ①
	Wind- und Regenfunktionen, siehe 3.1. ① und ⑤	Windfunktion, siehe 3.1. ①
	Sonnenfunktion, siehe 3.1. ③	Sonnenfunktion, siehe 3.1. ③
	Regenfunktion, siehe 3.1. ⑤	Regenfunktion, siehe 3.1. ⑦
	Wind- und Regenfunktionen, dann Sonnenfunktion, siehe 3.1. ②, ⑥ und ④	Windfunktion, dann Regen- und Sonnenfunktionen, siehe 3.1. ②, ⑧ und ④
	Regenfunktion, siehe 3.1. ⑤	Regenfunktion, siehe 3.1. ⑦

3.3. FRAGEN ZUM PRODUKT?

Problem	Mögliche Ursachen	Lösungen
Der Behang fährt bei aufkommendem Wind nicht automatisch ein.	Der Funkempfang wird durch externe Senderanlagen beeinträchtigt (beispielsweise durch einen Funkkopfhörer).	Die Senderanlagen in der Umgebung ausschalten.
	Der Windschwellenwert ist nicht richtig eingestellt.	Wenden Sie sich an einen Installateur.
Der Behang reagiert nicht, wenn die Sonne scheint/nicht scheint.	Die Sonnenfunktion ist am Funkhandsender nicht aktiviert.	Setzen Sie den Schalter (A/M) am Funkhandsender auf Auto - siehe Anleitung des Funkhandsenders.
	Der Sonnensensor ist verschmutzt bzw. wird durch Staub, Blätter oder Schnee verdeckt.	Säubern Sie den Sonnensensor mit einem trockenen Tuch.
	Der Funkempfang wird durch externe Senderanlagen beeinträchtigt (beispielsweise durch einen Funkkopfhörer).	Die Senderanlagen in der Umgebung ausschalten.
	Der Sensor registriert Wind und blockiert die Sonnenautomatik.	Warten Sie, bis der Sensor keinen Wind mehr erfasst und den Behang freigibt.
Der Behang fährt jede Stunde ein.	Der Sensor ist defekt.	Wenden Sie sich an einen Installateur.

4. TECHNISCHE DATEN

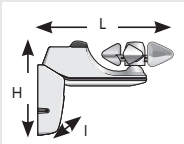
Funkfrequenz	868-870 MHz io homecontrol® bidirektional Triband
Frequenzband und maximale Sendeleistung	868.000 MHz - 868.600 MHz ERP <25 mW 868.700 MHz - 869.200 MHz ERP <25 mW 869.700 MHz - 870.000 MHz ERP <25 mW
Schutzart	IP34
Schutzklasse	Klasse II
Spannungsversorgung	230 V ~ 50 Hz
Temperaturbereich	-20 °C bis +50 °C
Abmessungen in mm (L x H x T)	235 x 160 x 60 mm
	
Max. Anzahl verknüpfbarer Antriebe	unbegrenzt
Automatikvorrichtung vom Typ 1.	

Weitere Informationen zu den technischen Daten dieses Produkts erhalten Sie von Ihrem Ansprechpartner bei Somfy.



Wir wollen die Umwelt schützen. Entsorgen Sie das Gerät nicht mit dem Hausmüll. Geben Sie dieses bei einer Recycling-Sammelstelle ab.



SOMFY ACTIVITES SA erklärt hiermit, dass das in dieser Anleitung beschriebene Funkgerät alle Anforderungen der Funkgeräterichtlinie 2014/53/EU sowie die grundlegenden Anforderungen aller anderen anzuwendenden europäischen Richtlinien erfüllt.

Der vollständige Text der EU-Konformitätserklärung ist unter der Internetadresse www.somfy.com/ce verfügbar.

VERTALING VAN DE HANDLEIDING

Deze handleiding is geldig voor alle Soliris io versies, waarvan de verschillende modellen in de huidige catalogus staan.

INHOUD

1. Inleiding	43	3. Gebruik en onderhoud	53
1.1. Toepassingsgebied	43	3.1. Wind-, zon- en regenfuncties	53
1.2. Aansprakelijkheid	44	3.2. Gedrag van het gemotoriseerd product afhankelijk van de weersomstandigheden	54
1.3. Specifieke veiligheidsvoorschriften	44	3.3. Vragen over het product?	55
1.4. Inhoud	44	4. Technische gegevens	56
1.5. Benodigd gereedschap	44		
1.6. Soliris io in detail	45		
2. Installatie	45		
2.1. Installatie-instructies	45		
2.2. De sensorbeugel bevestigen	45		
2.3. Aansluiting	45		
2.4. Montage van de beschermingskap	48		
2.5. In bedrijf stellen	48		
2.6. Tips en adviezen voor de installatie	51		

ALGEMEEN

Veiligheidsvoorschriften



Gevaar

Signaleert een gevaar welke de dood of een ernstig letsel tot gevolg zal hebben.



Waarschuwing

Signaleert een gevaar welke de dood of een ernstig letsel kan veroorzaken.



Voorzichtig

Signaleert een gevaar welke een licht of middelmatig letsel kan veroorzaken.



Let op

Signaleert een gevaar dat het product kan beschadigen of vernietigen.

1. INLEIDING

1.1. TOEPASSINGSGBIED

De Soliris io sensor is een wind- en zonneseensor uitgerust met io-homecontrol® radiotechnologie.

Soliris io is rechtstreeks aangesloten op de io-homecontrol® motoren voor terraszonweringen, verticale zonweringen, pergola's, buitenjaloezieën of klapluiken, om deze toepassingen automatisch te besturen als de wind sterker waait dan een vooraf ingestelde drempelwaarde en afhankelijk van de lichtsterkte (zon).

De drempelwaarden van de wind- en zongevoeligheid zijn standaard vooraf ingesteld, maar kunnen op de sensor worden bijgesteld, afhankelijk van de behoefte en de werkelijke klimatologische omstandigheden.

1.2. AANSPRAKELIJKHEID

Voordat Soliris io geïnstalleerd en gebruikt wordt, moet deze handleiding zorgvuldig gelezen worden.

De Soliris io sensor moet geïnstalleerd worden door een professionele installateur van motoriserings- en huisautomatiseringssystemen volgens de instructies van Somfy en de geldende regelgeving in het land van installatie.

Elk gebruik van de Soliris io sensor buiten het hierboven beschreven toepassingsgebied is verboden. Hierdoor en door het niet opvolgen van de instructies die in deze handleiding staan, vervallen de aansprakelijkheid en de garantie van Somfy.

Na de installatie van de Soliris io sensor moet de installateur zijn klanten informeren over de voorwaarden voor het gebruik en het onderhoud van de Soliris io sensor en moet deze hen de gebruikers- en het onderhoudshandleidingen overhandigen. Alle werkzaamheden in het kader van de klantenservice op de Soliris io sensor moeten uitgevoerd worden door een professionele installateur van motoriserings- en huisautomatiseringssystemen.

Vóór de installatie aangevat wordt, moet gecontroleerd worden of dit product compatibel is met de aanwezige apparatuur en accessoires.

Somfy wijst elke aansprakelijkheid af in geval van schade aan de installatie ten gevolge van weersomstandigheden die niet door de sensor zijn gedetecteerd.

Neem contact op met een Somfy-vertegenwoordiger of ga naar de website www.somfy.com in geval van twijfel bij de installatie van de Soliris io sensor of voor aanvullende informatie.

1.3. SPECIFIEKE VEILIGHEIDSVOORSCHRIFTEN

Let op

Om schade te voorkomen aan de sensor:

- Voorkom schokken!
- Niet laten vallen!
- Nooit onderdompelen.
- Geen schuur- of oplosmiddelen gebruiken om het product schoon te maken.
- Deze niet reinigen met een waterstraal of hogedrukreiniger.

Zorg ervoor dat de sensor altijd schoon is en controleer regelmatig of hij goed werkt.

Deze sensor beschermt de gemotoriseerde systemen niet tegen onverwachte rukwinden.

Zorg dat de gemotoriseerde systemen gesloten blijven als dergelijke weersomstandigheden dreigen.

1.4. INHOUD

	Omschrijving	Aantal
A	Soliris io sensor	1
B	Kabel (afhankelijk v/d uitvoering)	1
C	Schroeven	2
D	Pluggen	2

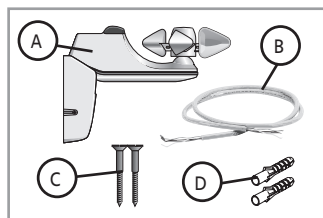

1.5. BENODIGD GEREEDSCHAP

- Boormachine en boor
- Kruisschroevendraaier
- Platte schroevendraaier
- Potlood
- Afhankelijk van de uitvoering van de sensor worden sommige voor de installatie vereiste accessoires niet meegeleverd bij de set:
 - Voedingskabel met een doorsnede tussen 0,75 en 1,5 mm² en die voldoet aan de normen die gelden in het land van installatie

1.6. SOLIRIS IO IN DETAIL

	Omschrijving
E	Zonsensor
F	Windsterktemeter
G	Beschermkap
H	Bevestigingsvoet
I	PROG toets
J	Zon LED
K	Wind LED
L	Zonpotentiometer
M	Windpotentiometer

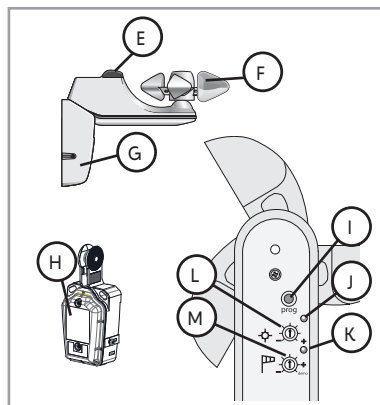

2. INSTALLATIE

2.1. INSTALLATIE-INSTRUCTIES

- Kies een plaats met een maximale en ongehinderde winddetectie: installeer de sensor op een plaats die niet beschermd wordt tegen de wind
- Kies een zonnige plek waar zonlichtdetectie compatibel is met de winddetectie.
- Installeer de sensor dichtbij het product dat hij bestuurt.
- De sensor nooit installeren onder het gemotoriseerde product of onder kunstlicht.
- De sensor altijd inbouwen met de windsterktemeter (F) bovenop!

ⓘ Door de scharnierende structuur van de Soliris io sensor kan deze worden gemonteerd tegen wanden of op daken met een helling van maximaal 15°.

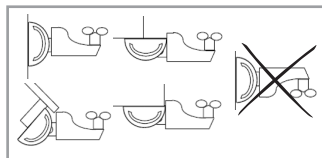

2.2. DE SENSORBEUGEL BEVESTIGEN

- 1] Boor twee gaten op een horizontale lijn op 38 mm van elkaar.
- 2] Druk de pluggen (D) in (gebruik de meegeleverde pluggen of een geschikt model pluggen voor de wand)
- 3] Verwijder de beschermkap (G) en bevestig vervolgens de sensorbeugel (H) tegen de wand met de meegeleverde schroeven (C).

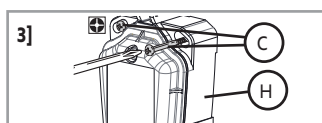
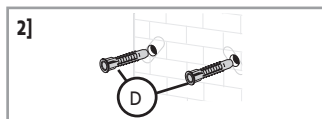

2.3. AANSLUITING

2.3.1. Soliris io bedrading

Let op



Let op bij het demonteren en aansluiten dat de waterdichtheid van het product niet in gevaar kan komen door stof, vocht of vuil.

1] Schakel de netvoeding uit.

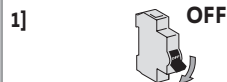

2] Schroef de voorkant (N) los van de bevestigingsvoet om toegang te hebben tot het klemmenblok.

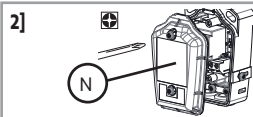

Let op

Demonteer nooit de behuizing onder de windsterktemeter.

3] Schroef het linker metalen lipje (O) los.

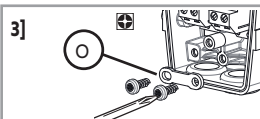

4] Boor een gat in de linker afdichting (P).

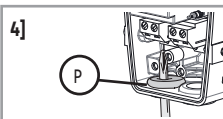

Let op

Demonteer nooit de afdichting.

Om de waterdichtheid te bewaren mag het gat in de afdichting niet groter zijn dan de diameter van de kabel.

5] Steek de kabel (B) door de afdichting.

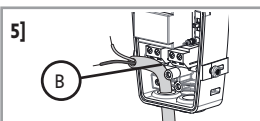

6] Sluit de voedingskabel (B) aan op de sensor met behulp van het linker klemmenblok met de markering "230V" (Q).

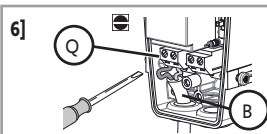

Let op

De kabel moet tot 6 mm worden gestript.

7] Vastschroeven in het metalen lipje (O): de kabel moet onder de lip lopen.

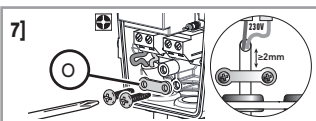

Let op

De buitenste isolatie van de kabel moet ten minste 2 mm voorbij de lip uitsteken.

ⓘ Om de bedrading voor een regensensor (bijv. Ondeis) toe te voegen, raadpleegt u sectie 2.3.2.

8] Controleer de aanwezigheid, de goede staat en de positie van de afdichting (R), voor het sluiten van de beschermkap.

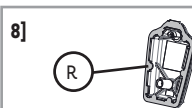

9] Schroef de voorkant (N) weer vast op de bevestigingsvoet.

Let op

Zet de schroeven zo ver mogelijk vast om de waterdichtheid van de bevestigingsvoet te garanderen.

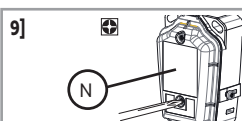

Om de installatie te voltooien gaat u naar hoofdstuk 2.4.

2.3.2. Een regensensor (bijv. Ondeis) aansluiten op de Soliris io sensor

Let op



- Naast de instructies in deze handleiding moet u ook de gedetailleerde richtlijnen in de handleiding van de regensensor volgen.
- Let op bij het demonteren en aansluiten dat de waterdichtheid van het product niet in gevaar kan komen door stof, vocht of vuil.

① Om een regensensor aan te sluiten na het voltooiën van de procedure in sectie 2.3.1., gaat u direct verder met stap.. 4].

Om de bedrading voor een regensensor later toe te voegen, nadat de Soliris io sensor is geïnstalleerd, gaat u als volgt te werk:

1] Schakel de netvoeding uit.



2] Verwijder de beschermingskap (G).

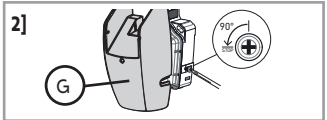

3] Schroef de voorkant (N) los van de bevestigingsvoet om toegang te hebben tot het klemmenblok.

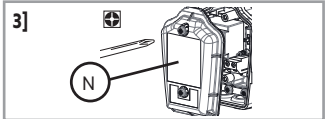

Let op
Demonteer nooit de behuizing onder de windsterktemeter.

4] Schroef het rechter metalen lipje (S) los.

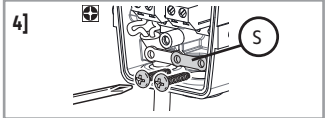

5] Boor een gat in de rechter afdichting (T).

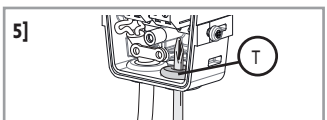

Let op
• Demonteer nooit de afdichting.
• Om de waterdichtheid te bewaren mag het gat in de afdichting niet groter zijn dan de diameter van de kabel.

6] Voer de kabel van de regensensoruitgang (U) door de rechtse afdichting.

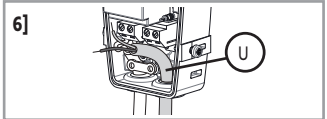

7] Sluit de kabel van de regensensoruitgang (U) aan op de Soliris io sensor met behulp van het rechter aansluitblok met de aanduiding "RAIN" (V).

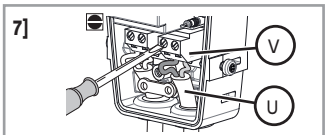

8] Vastschroeven in het metalen lipje (W): de kabel moet onder de lip lopen.

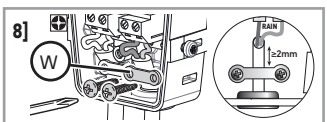

Let op
De buitenste isolatie van de kabel moet ten minste 2 mm voorbij de lip uitsteken.

2.3.3. Een regensensor activeren

Overzicht van de verschillende gebruiksmodi

Wanneer de regensensor is aangesloten op de Soliris io sensor kan hij worden ingesteld in 2 bedrijfsmodussen: **veiligheidsmodus of comfortmodus**.

- In de **veiligheidsmodus** gaat het gemotoriseerde product naar de veiligheidspositie als de regensensor regen detecteert. Deze positie is afhankelijk van het type van het gemotoriseerde systeem en is bedoeld om de toepassing tegen de regen te beschermen.
- In de **comfortmodus** wanneer de regensensor regen detecteert:
 - Als de sensor is gekoppeld met een Somfy io bi-directioneel bedieningspunt (bijv. TaHoma), via Soliris io, volgt men de instructies voor dit bedieningspunt.
 - Anders zal het gemotoriseerde systeem omlaag gaan en stoppen in het onderste eindpunt. Deze modus kan bijvoorbeeld de gebruikers tegen de regen beschermen onder hun zonnenscherm.

Selectie van de gebruikersmodus

Standaard staat de modusselectieknop (X) op de **middenpositie: de regensensor is niet geactiveerd**.

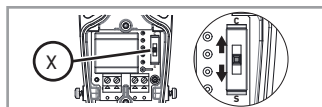

Om hem te activeren, selecteert u een modus op de bevestigingsvoet van de Soliris io sensor:

- Zet de modusschakelaar op **C**: de regensensor is geactiveerd in de **comfortmodus**.
- Zet de modusschakelaar op **S**: de regensensor is geactiveerd in de **safety modus**.

Let op

Gebruik geen gereedschap om de modusselectieknop (X) te verdraaien.

Montage van de bevestigingsvoet

1] Controleer de aanwezigheid, de goede staat en de positie van de afdichting (R), voor het sluiten van de beschermkap.

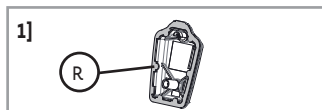

2] Schroef de voorkant (N) weer vast op de bevestigingsvoet.

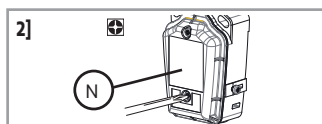

Let op

Zet de schroeven zo ver mogelijk vast om de waterdichtheid van de bevestigingsvoet te garanderen.

Om de installatie te voltooien gaat u naar hoofdstuk 2.4.

2.4. MONTAGE VAN DE BESCHERMINGSKAP

1] Plaats de beschermkap (G) op de bevestigingsvoet (H) totdat deze vastklikt.

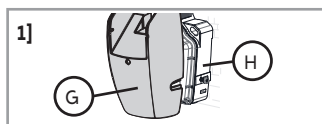

2] Bevestig de beschermkap (G) met de schroeven op de bevestigingsvoet.

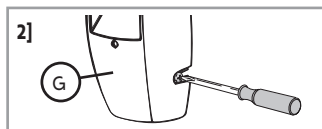

3] Sluit de kabel (B) aan op de voeding.

2.5. IN BEDRIJF STELLEN

2.5.1. Soliris io koppelen met een io-motor of ontvanger

ⓘ Voorwaarde: Het gemotoriseerde product moet al zijn afgesteld en gekoppeld met een io-homecontrol® bedieningspunt.

1] Schakel de spanning in.



2] Druk ongeveer 2 seconden op de PROG toets van het lokale Somfy io-bedieningspunt dat is gekoppeld met het gemotoriseerde systeem totdat het systeem een op- en neerbeweging maakt.



3] Druk kort op de PROG toets van de Soliris io.

Het gemotoriseerde systeem maakt opnieuw een op- en neerbeweging.

De Soliris io sensor is nu gekoppeld.

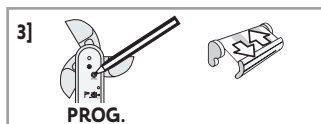

Herhaal deze procedure om de Soliris io sensor te koppelen met andere io motoren of ontvangers.

Voor het koppelen met een io-homecontrol® bedieningspunt van een partnermerk of met een Somfy io tweerichting bedieningspunt (bijv. TaHoma) wordt u verwezen naar de desbetreffende handleiding.

De Soliris io sensor kan ook worden gekoppeld met een Somfy io tweerichting bedieningspunt (bijv. TaHoma), zie de desbetreffende handleiding.

2.5.2. De koppeling van Soliris io controleren

1] Zet het gemotoriseerde systeem in het onderste eindpunt.

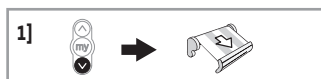

2] Draai de windpotentiometer (M) in de Demo positie.

Het gemotoriseerde systeem maakt een op- en neerbeweging.

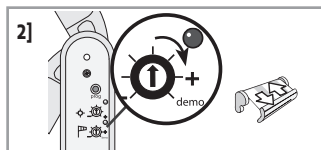

3] Draai de windsterktemeter (F) handmatig om wind te simuleren.

Het gemotoriseerde product gaat na 2 seconden automatisch naar de veiligheidspositie.

De Soliris io sensor is dan gekoppeld aan deze io motor of ontvanger.

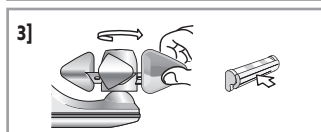

Let op

Laat de windpotentiometer nooit ingesteld op Demo staan.

2.5.3. Instellen van de windgevoeligheid

Tabel met de drempelwaarden

① Naast de waarde in km/u en het aantal knipperingen die het ingestelde niveau weergeven, wordt ter informatie de bijbehorende windkracht in Beaufort gegeven.

Drempelwaarden	1	2	3	4	5	6
km/u	28	38	49	61	74	88
Aantal knipperingen	★	★★	★★★	★★★★	★★★★★	★★★★★★
Windkracht (Beaufort)	Bf 5	Bf 6	Bf 7	Bf 8	Bf 9	Bf 10

Beginafstelling

Stel de windpotentiometer (M) in op de drempelwaarde die geschikt is voor het type gemotoriseerd product volgens de drempelwaardentabel.

Na ongeveer 2 seconden knippert de Wind-LED een bepaald aantal keren om de ingestelde drempelwaarde aan te geven.

Bijstellen van de drempel

De gevoeligheid kan worden aangepast aan de behoefte en de klimatologische omstandigheden.

- 1] Draai de potentiometer naar rechts of links, totdat de Wind-LED (K) permanent groen brandt:

De gevoeligheid van de windsensor is ingesteld op de actuele windsterkte.

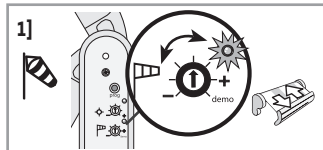

- ⓘ *Opmerking:*

- Wind LED uit: de ingestelde gevoeligheid is niet bereikt, de windsterkte is lager dan de ingestelde drempelwaarde: het gemotoriseerd systeem beweegt niet.
- Wind LED brandt continu groen: de ingestelde gevoeligheid is bereikt, de windsterkte is hoger dan de ingestelde drempelwaarde: het gemotoriseerde systeem gaat naar de veiligheidspositie.

- 2] Controleer of het gemotoriseerde systeem automatisch reageert als het harder waait dan de ingestelde drempelwaarde en dat het gemotoriseerde systeem onder deze omstandigheden niet beschadigd wordt.



Als het gemotoriseerd systeem niet reageert zoals gewenst, wijzig dan de drempelwaarde:

- Draai de potentiometer naar de plus (+) om de gevoeligheidsdrempel te verhogen: er is meer wind nodig om het gemotoriseerde systeem in de veiligheidspositie te zetten.
- Draai de potentiometer naar de min (-) om de drempelwaarde te verlagen: er is minder wind nodig om het gemotoriseerde systeem in de veiligheidspositie te zetten.

2.5.4. Instellen van de zongevoeligheid

De gevoeligheid kan worden aangepast aan de behoefte en de klimatologische omstandigheden.

Draai de zonpotentiometer totdat de Zon-LED (J) permanent groen brandt:

De gevoeligheidsdrempel van de zonsensor is ingesteld op de huidige zonlichtsterkte.

- ⓘ *Opmerking.*

- Zon LED uit: de ingestelde gevoeligheid is niet bereikt, de lichtsterkte is lager dan de ingestelde drempelwaarde: het gemotoriseerd systeem beweegt niet.
- Zon LED brandt continu groen: de ingestelde gevoeligheid is bereikt, de lichtsterkte is hoger dan de ingestelde drempelwaarde: het gemotoriseerde product zal na enkele minuten automatisch dalen.

Tabel met de drempelwaarden

- ⓘ *De waarden zijn nauwkeurig tot op ± 3,5 kilolux. De positie van de sensor op de locatie heeft invloed op het detecteren.*

Drempelwaarden	1	2	3	4	5	6	7
klx	≈ 1	≈ 8,3	≈ 16,7	≈ 25	≈ 33,3	≈ 41,7	≈ 50
Aantal knipperingen	★	★★	★★★	★★★★	★★★★★	★★★★★ ★★	★★★★★ ★★

Om de gevoeligheidsdrempel aan te passen:

- Draai de potentiometer naar de plus (+) om de gevoeligheidsdrempel te verhogen: het zonlicht moet sterker zijn om het gemotoriseerde product te laten dalen.
- Draai de potentiometer naar de min (-) om de drempelwaarde te verlagen: er moet minder zonlicht zijn om het gemotoriseerde product te laten dalen.

2.6. TIPS EN ADVIEZEN VOOR DE INSTALLATIE

2.6.1. Vragen over het product?

Problemen	Mogelijke oorzaken	Oplossingen
Het koppelen van de sensor met de motor of de io-ontvanger is niet mogelijk.	Het geheugen van de motor of io-ontvanger is vol.	De koppeling van minstens één sensor ongedaan maken om de Soliris io sensor te kunnen koppelen.
	De sensor is bevestigd op een metalen onderdeel.	Verplaats de sensor weg van het metalen deel.
	De sensor is niet binnen het ontvangstbereik van de motor of io-ontvanger.	Verplaats de sensor om hem dichterbij de motor of io-ontvanger te brengen.
Het gemotoriseerde systeem gaat om het uur omhoog.	De sensor is defect.	Controleer de werking van het gemotoriseerde systeem met het io-bedieningspunt. Controleer de werking van de sensor op de motor met de <i>Demo</i> -modus. Controleer de aansluiting van de sensor. Vervang de sensor als deze defect is, zie 2.6.4 .
	De sensor is niet binnen het ontvangstbereik van de motor of io-ontvanger.	Verplaats de sensor om hem dichterbij de motor of io-ontvanger te brengen.
Het gemotoriseerde systeem gaat niet automatisch omhoog als er wind opsteekt.	De sensor werkt niet doordat de aansluiting niet goed is.	Controleer de aansluiting van de sensor, zie 2.3 .
	De sensor is niet gekoppeld met de motor of io-ontvanger.	Programmeer de sensor op de motor of io-ontvanger, zie 2.5 .
	De windgevoeligheidsdrempel is niet goed ingesteld.	De windgevoeligheid wijzigen; zie 2.5.3 .
	De radio-ontvangst wordt gestoord door externe radiosignalen (bijvoorbeeld van een hifi hoofdtelefoon).	Schakel de radioapparatuur die zich in de omgeving bevindt uit.
Het gemotoriseerde systeem reageert niet wanneer de zon verschijnt/verdwijnt.	De drempelwaarde van de zonintensiteit is niet goed afgesteld.	De drempelwaarde van de zongevoeligheid wijzigen; zie 2.5 .

2.6.2. De Soliris io verwijderen

Let op



- Let op bij het demonteren en aansluiten dat de waterdichtheid van het product niet in gevaar kan komen door stof, vocht of vuil.
- Demonteer nooit de behuizing onder de windsterktemeter.

1] Schakel de netvoeding uit.



2] De schroeven van de beschermkap G) losdraaien en de beschermkap (G) verwijderen van de bevestigingsvoet (H).

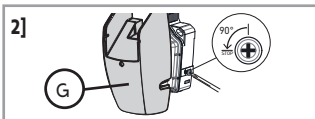

- 3] De voorkant losschroeven van de bevestigingsvoet (O) om de behuizing te verwijderen en toegang te hebben tot de klemmenblokken en de moduskeuzeschakelaar.
- 4] Schroef indien nodig de bevestigingsschroeven van de bevestigingsvoet op de muur los.

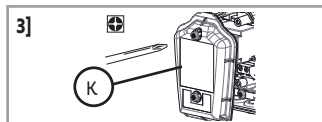

2.6.3. De koppeling van de Soliris io met een io-ontvanger of motor ongedaan maken

De procedure voor het ongedaan maken van de koppeling van de Soliris io met een io-ontvanger of motor is hetzelfde als voor het koppelen, zie **2.5.1**.

2.6.4. Een beschadigde of defecte Soliris io vervangen

- 1] Druk op de PROG toets van het lokale Somfy io-bedieningspunt, tot het gemotoriseerde systeem een op- en neerbeweging maakt (≈ 2 s.).

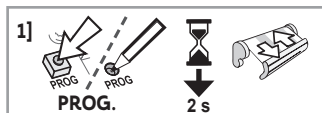

- 2] Druk de PROG-knop (I) van de nieuwe Soliris io sensor **7 seconden** in:

De Wind-LED (K) op de nieuwe Soliris io sensor licht na 2 seconden groen op en blijft 5 seconden branden:

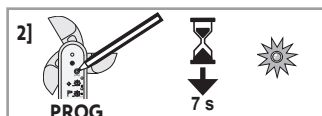

Alle defecte sensoren zijn uit het geheugen van de motor(en) of io-ontvanger(s) gewist.

- 3] De nieuwe Soliris io sensor koppelen met de io motor(en) of ontvanger(s); zie **2.5.1**.

2.6.5. De oorspronkelijke instellingen herstellen op de Soliris io

- 1] Druk de PROG-knop (I) van de Soliris io sensor **7 seconden** in:

De Wind-LED (K) licht na 2 seconden groen op en blijft 7 seconden branden:



De oorspronkelijke Soliris io instellingen zijn hersteld en de io tweerichting bedieningspunten zijn verwijderd.



- 2] Om Soliris io opnieuw te gebruiken, voert u een volledige inbedrijfstellingsprocedure uit; zie **2.5**.

3. GEBRUIK EN ONDERHOUD



Dit product heeft geen onderhoud nodig.



3.1. WIND-, ZON- EN REGENFUNCTIES

Windfunctie		
	LED	Gedrag van het gemotoriseerd product
①	 Winddrempel overschreden: de Wind-LED licht permanent groen op:	Gaat automatisch naar de veiligheidspositie en blijft geblokkeerd zolang de drempel wordt overschreden.
②	 Windniveau beneden de drempelwaarde: de Wind-LED gaat uit.	Handmatige bediening is mogelijk na 30 s. De automatismes blijven gedurende 11,5 minuten geblokkeerd.

Zonfunctie		
	LED	Gedrag van het gemotoriseerd product
③	 Zongevoeligheidsdrempel overschreden: de Zon-LED licht permanent groen op:	Gaat na 5 min. naar de zonweringspositie. Het is dan mogelijk om het gemotoriseerd product in de handmatige modus te bedienen.
④	 Zonlichtniveau beneden de drempelwaarde: de Zon-LED gaat uit.	Gaat automatisch naar de veiligheidspositie na een wachttijd van 20 tot 35 min* (behalve een rolluik in het onderste eindpunt: dit blijft in deze positie). Het is dan mogelijk om het gemotoriseerd product in de handmatige modus te bedienen.

*Deze vertraging voorkomt dat het gemotoriseerde product onnodige bewegingen maakt telkens wanneer er bijvoorbeeld een wolk voor de zon komt.





Regenfunctie in de veiligheidsmodus		
		Gedrag van het gemotoriseerd product
⑤		Gaat automatisch naar de veiligheidspositie en blijft geblokkeerd zolang de sensor regen detecteert.
⑥		Handmatige bediening is mogelijk na 30 s. De automatismes blijven gedurende 11,5 minuten geblokkeerd.

Regenfunctie in de comfortmodus		
		Gedrag van het gemotoriseerd product
⑦		Gaat automatisch naar het onderste eindpunt (of MY) positie en blijft geblokkeerd zolang de sensor regen detecteert. Als de sensor is gekoppeld met een Somfy io bi-directioneel bedieningspunt (bijv. TaHoma), zal het door de gebruiker geprogrammeerde scenario worden geactiveerd.
⑧		Handmatige bediening en automatische regeling van wind/zon/regen zijn ingeschakeld.

3.2. GEDRAG VAN HET GEMOTORISEERD PRODUCT AFHANKELIJK VAN DE WEERSOMSTANDIGHEDEN









3.2.1. Wind en zon (zonder regensensor)

① Controleer of de zonfunctie is geactiveerd op de afstandsbediening: plaats de cursor (A/M) op Auto (raadpleeg de handleiding van de afstandsbediening voor nadere informatie). Wanneer de zonfunctie niet is geactiveerd: zie weersomstandigheden zonder zon.

Weersomstandigheden	Prioriteit van de functies
	Windfunctie, zie 3.1. ①
	Windfunctie, zie 3.1. ①
	Windfunctie en vervolgens zonfunctie, zie 3.1. ② en ③
	Windfunctie en vervolgens zonfunctie, zie 3.1. ② en ④

3.2.2. Wind, zon en regen in veiligheidsmodus of comfortmodus.

① Wanneer er een regensensor is aangesloten op de Soliris io sensor en de modus is gekozen.

Weersomstandigheden	Prioriteit van de functies in de veiligheidsmodus	Prioriteit van de functies in de comfortmodus
	Windfunctie, zie 3.1. ①	Windfunctie, zie 3.1. ①
	Windfunctie, zie 3.1. ①	Windfunctie, zie 3.1. ①
	Wind- en regenfuncties, zie 3.1. ① en ⑤	Windfunctie, zie 3.1. ①
	Wind- en regenfuncties, zie 3.1. ① en ⑤	Windfunctie, zie 3.1. ①
	Zonfunctie, zie 3.1. ③	Zonfunctie, zie 3.1. ③
	Regenfunctie, zie 3.1. ⑤	Regenfunctie, zie 3.1. ⑦
	Wind- en regenfuncties en vervolgens zonfunctie, zie 3.1. ②, ⑥ en ④	Windfunctie en vervolgens regen- en zonfuncties, zie 3.1. ②, ⑧ en ④
	Regenfunctie, zie 3.1. ⑤	Regenfunctie, zie 3.1. ⑦

3.3. VRAGEN OVER HET PRODUCT?

Problemen	Mogelijke oorzaken	Oplossingen
Het gemotoriseerde systeem gaat niet automatisch omhoog als er wind opsteekt.	De radio-ontvangst wordt gestoord door externe radiosignalen (bijvoorbeeld van een hifi hoofdtelefoon).	Schakel de radioapparatuur die zich in de omgeving bevindt uit.
	De winddrempel is niet goed ingesteld.	Neem contact op met een installateur.
Het gemotoriseerde systeem reageert niet wanneer de zon verschijnt/verdwijnt.	De zonfunctie is niet geactiveerd op de afstandsbediening.	Op de afstandsbediening plaatst men de cursor (A/M) op Auto - raadpleeg de handleiding van de afstandsbediening.
	De zonsensor is vuil of bedekt met stof, bladeren, sneeuw.	Reinig de zonsensor met een droge doek.
	De radio-ontvangst wordt gestoord door externe radiosignalen (bijvoorbeeld van een hifi hoofdtelefoon).	Schakel de radioapparatuur die zich in de omgeving bevindt uit.
	De sensor detecteert wind waardoor de zonfunctie niet werkt.	Wacht totdat de sensor geen wind heeft gedetecteerd en deblokkeer het gemotoriseerde product.
Het gemotoriseerde systeem gaat om het uur omhoog.	De sensor is defect.	Neem contact op met een installateur.

4. TECHNISCHE GEGEVENS

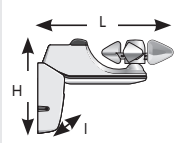
Radiofrequentie	868-870 MHz io homecontrol® tweerichting driebanden
Gebruikte frequentiebanden en maximaal vermogen	868.000 MHz - 868.600 MHz e.r.p. <25 mW 868.700 MHz - 869.200 MHz e.r.p. <25 mW 869.700 MHz - 870.000 MHz e.r.p. <25 mW
Beschermingsgraad	IP34
Elektrische isolatie	Categorie II
Netvoeding	230 V ~ 50 Hz
Bedrijfstemperatuur	- 20°C tot + 50°C
Afmetingen in mm (B x H x l)	235 x 160 x 60 mm
	
Maximum aantal gekoppelde motoren	Onbeperkt
Automatisch werkingssysteem van type 1.	

Neem voor nadere informatie over de technische gegevens van dit product contact op met een Somfy-vertegenwoordiger.



Wij geven om ons milieu Het apparaat niet weggooien met het huishoudelijk afval. Breng het naar een officieel inzamelpunt voor hergebruik.



Hierbij verklaart SOMFY ACTIVITES SA dat de radioapparatuur die behandeld wordt in dit document in overeenstemming is met de Richtlijn Radioapparatuur 2014/53/EU en de andere relevante bepalingen van de Europese Richtlijnen voor toepassing binnen de Europese Unie.

De volledige EU-conformiteitsverklaring staat ter beschikking op de website www.somfy.com/ce.

VERSIONE TRADOTTA

Il presente manuale si applica a tutte le versioni di Soliris io le cui versioni sono disponibili nel catalogo vigente.

INDICE

1. Introduzione	57	3. Uso e manutenzione	67
1.1. Ambito di applicazione	57	3.1. Funzioni Vento, Sole e Pioggia	67
1.2. Responsabilità	58	3.2. Comportamento del prodotto motorizzato a seconda delle condizioni climatiche	68
1.3. Istruzioni di sicurezza specifiche	58	3.3. Domande sul prodotto?	69
1.4. Indice	58		
1.5. Attrezzi necessari	58		
1.6. Il Soliris io nel dettaglio	59	4. Dati tecnici	70
2. Installazione	59		
2.1. Consigli di installazione	59		
2.2. Fissaggio del sensore	59		
2.3. Cablaggio	59		
2.4. Montaggio della copertura di protezione	62		
2.5. Messa in servizio	62		
2.6. Consigli e raccomandazioni per l'installazione	65		

GENERICO

Istruzioni di sicurezza



Pericolo

Segnala un pericolo che causa immediatamente il decesso o gravi lesioni corporali.



Avvertenza

Segnala un pericolo che può causare il decesso o gravi lesioni corporali.



Precauzione

Segnala un pericolo che può causare lesioni corporali lievi o mediamente gravi.



Attenzione

Segnala un pericolo che può danneggiare o distruggere il prodotto.

1. INTRODUZIONE

1.1. AMBITO DI APPLICAZIONE

Il sensore Soliris io è un sensore vento e Sole dotato di tecnologia radio io-homecontrol®.

Abbinato direttamente a motori io-homecontrol® per tende a braccia, tende verticali, pergole, tende veneziane esterne o persiane, il Soliris io permette di comandare la risalita automatica di queste applicazioni quando il vento soffia oltre un limite preimpostato e in base all'intensità luminosa (Sole).

I limiti di sensibilità al vento e al Sole sono preimpostati, ma possono essere regolati sul sensore in base alle esigenze e alle condizioni climatiche reali.

1.2. RESPONSABILITÀ

Prima di installare e utilizzare Soliris io, leggere attentamente la presente guida.

Il sensore Soliris io deve essere installato da un professionista della motorizzazione e dell'automazione d'interni, conformemente alle istruzioni di Somfy e alle normative applicabili nel Paese di messa in servizio.

È vietato utilizzare il sensore Soliris io per scopi diversi da quelli descritti nel presente manuale. L'eventuale utilizzo abusivo del prodotto, al pari del mancato rispetto delle istruzioni riportate nel presente manuale, implica la decadenza della garanzia di Somfy, che declina inoltre ogni responsabilità in caso di danni e/o lesioni.

L'installatore deve informare il cliente circa le condizioni di utilizzo e di manutenzione del sensore Soliris io, e deve fornire le istruzioni d'uso e di manutenzione dopo l'installazione del sensore Soliris io. Qualsiasi operazione di assistenza clienti sul sensore Soliris io richiede l'intervento di un professionista di impianti di motorizzazione e di automazione d'interni.

Prima di effettuare l'installazione, verificare la compatibilità di questi prodotti con le apparecchiature e gli accessori associati.

Somfy declina qualsiasi responsabilità in caso di danni materiali verificatisi a causa di eventi climatici non rilevati dal sensore.

In caso di dubbi durante l'installazione del sensore Soliris io, o per avere maggiori informazioni, consultare un interlocutore Somfy o visitare il sito www.somfy.com.

1.3. ISTRUZIONI DI SICUREZZA SPECIFICHE

Attenzione

Per evitare danni al sensore:

- Evitare gli urti!
- Evitare che cada!
- Non immergere mai in un liquido.
- Non utilizzare prodotti abrasivi né solventi per la pulizia del prodotto.
- Non effettuare la pulizia utilizzando dispositivi a getto d'acqua o ad alta pressione.

Accertarsi che il sensore sia sempre pulito e verificarne regolarmente il corretto funzionamento.

Questo sensore non protegge i prodotti motorizzati in caso di forti raffiche di vento. In caso di rischi meteorologici di questo tipo, verificare che i prodotti restino chiusi.

1.4. INDICE

	Denominazione	Quantità
A	Sensore Soliris io	1
B	Cavo (secondo la versione)	1
C	Viti	2
D	Tasselli	2

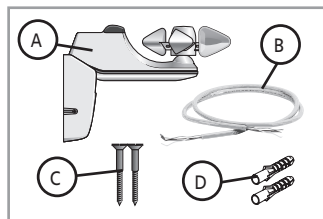

1.5. ATTREZZI NECESSARI

- Trapano e punta
- Cacciavite a stella
- Cacciavite piatto
- Matita
- A seconda della versione del sensore, alcuni accessori necessari all'installazione non sono forniti con il kit:
 - Cavo di alimentazione, con una sezione compresa tra 0,75 e 1,5 mm² e conforme alle norme vigenti nel paese di installazione

1.6. IL SOLIRIS IO NEL DETTAGLIO

	Denominazione
E	Sensore solare
F	Anemometro
G	Copertura di protezione
H	Supporto di fissaggio
I	Pulsante «PROG»
J	LED Sole
K	LED Vento
L	Potenziometro Sole
M	Potenziometro Vento

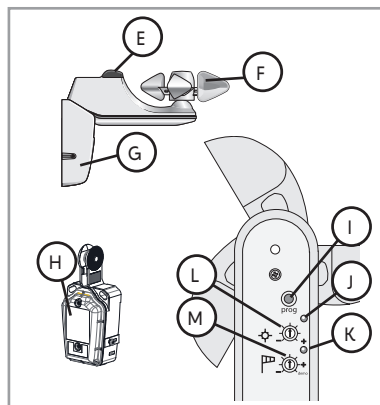

2. INSTALLAZIONE

2.1. CONSIGLI DI INSTALLAZIONE

- Posizionare il sensore in un punto in cui il vento possa essere rilevato al massimo senza l'impedimento di ostacoli: installare il sensore in una zona non al riparo dal vento
- Scegliere una posizione soleggiata, nella quale il rilevamento dei raggi solari sia compatibile con quello del vento.
- Installare il sensore in prossimità del prodotto che deve essere comandato.
- Non installare mai il sensore sotto il prodotto motorizzato, né al di sotto di una luce artificiale.
- Montare sempre il sensore con l'anemometro (F) sulla parte superiore!

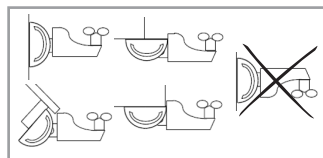

- ⓘ La forma articolata del sensore Soliris io consente di fissarlo sui muri o su tetti con un'inclinazione massima di 15°.

2.2. FISSAGGIO DEL SENSORE

- 1] Realizzare due fori allineati orizzontalmente con interasse da 38 mm.
- 2] Inserire i tasselli (D) (utilizzare i tasselli forniti o un modello adatto al supporto)
- 3] Smontare la copertura di protezione (G), dopodiché assicurare il supporto di fissaggio del sensore (H) al muro mediante le viti (C) fornite.

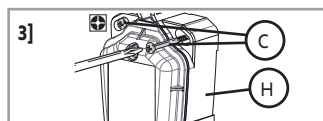
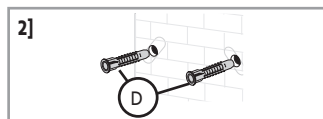

2.3. CABLAGGIO

2.3.1. Cablaggio di Soliris io



Attenzione

Effettuare le operazioni di smontaggio e cablaggio al riparo da polvere, umidità o lontano da corpi estranei per preservarne la tenuta.

1] Togliere l'alimentazione.



2] Svitare la parte anteriore (N) del supporto di fissaggio per accedere alla morsetteria.

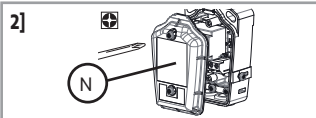

⚠ Attenzione
Non smontare mai la copertura situata sotto l'anemometro.

3] Svitare la linguetta metallica **sinistra** (O).

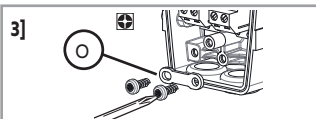

4] Forare la piastrina di tenuta **sinistra** (P).

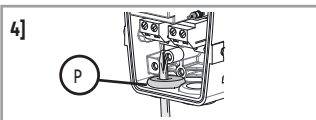

⚠ Attenzione

- Non smontare mai la piastrina impermeabile.
- Al fine di preservarne la tenuta, il foro della piastrina non deve essere superiore al diametro del cavo.

5] Passare il cavo (B) attraverso la piastrina di tenuta.

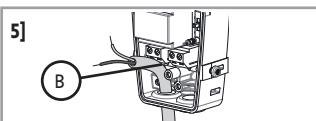

6] Collegare il cavo di alimentazione (B) al sensore tramite la **morsetteria sinistra identificata come "230V" (Q)**.

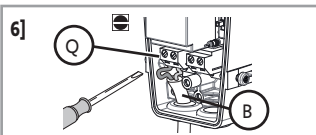

⚠ Attenzione
La spelatura del cavo deve essere pari a 6 mm.

7] Avvitare la linguetta metallica (O): il cavo deve passare sotto la linguetta.

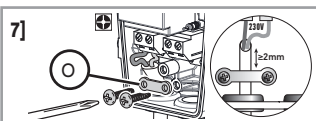

⚠ Attenzione
La guaina del cavo deve superare la linguetta di almeno 2 mm.

ⓘ Per aggiungere il cablaggio di un sensore pioggia (ad esempio Ondeis), fare riferimento al capitolo 2.3.2.

8] Prima di rimontare la copertura, verificare la presenza, il buono stato e la posizione della guarnizione (R).

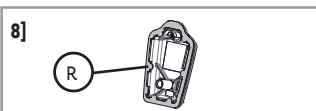

9] Svitare la parte anteriore (N) del supporto di fissaggio.

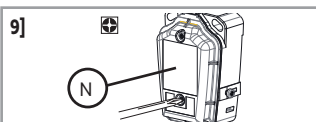

⚠ Attenzione
Serrare le viti fino in fondo al fine di garantire la tenuta del supporto di fissaggio.

Per terminare l'installazione, passare al capitolo 2.4.

2.3.2. Collegamento di un sensore pioggia (ad esempio Ondeis) al sensore Soliris io

Attenzione



- Oltre alle istruzioni del presente manuale, occorre rispettare anche le istruzioni dettagliate riportate nel manuale del sensore pioggia.
- Effettuare le operazioni di smontaggio e cablaggio al riparo da polvere, umidità o lontano da corpi estranei per preservarne la tenuta.

① Per collegare un sensore pioggia dopo aver seguito la procedura riportata nel capitolo **2.3.1.**, passare direttamente alla fase **4**].

Per aggiungere successivamente il cablaggio di un sensore pioggia, seguire la procedura seguente una volta completata l'installazione del sensore Soliris io:

1] Togliere l'alimentazione.



2] Togliere la copertura di protezione (G).

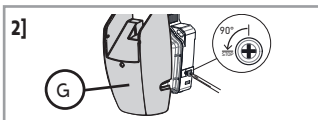

3] Svitare la parte anteriore (N) del supporto di fissaggio per accedere alla morsettiera.

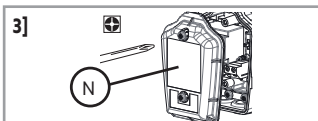

⚠ **Attenzione**
Non smontare mai la copertura situata sotto l'anemometro.

4] Svitare la linguetta metallica **destra** (S).

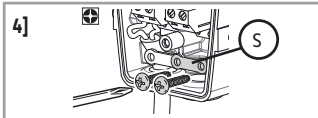

5] Forare la piastrina di tenuta **destra** (T).

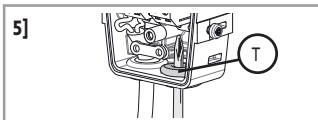

⚠ **Attenzione**
• Non smontare mai la piastrina impermeabile.
• Al fine di preservarne la tenuta, il foro della piastrina non deve essere superiore al diametro del cavo.

6] Far passare il cavo d'uscita del sensore pioggia (U) attraverso la piastrina di tenuta destra.

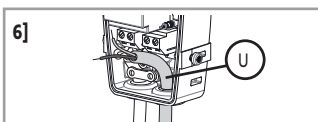

7] Collegare il cavo di uscita del sensore pioggia (U) al sensore Soliris io attraverso la **morsettiera destra identificata come "RAIN"** (V).

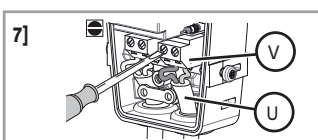

8] Avvitare la linguetta metallica (W): il cavo deve passare sotto la linguetta.

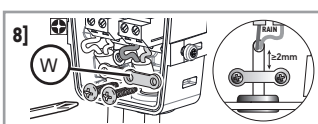

⚠ **Attenzione**
La guaina del cavo deve superare la linguetta di almeno 2 mm.

2.3.3. Attivazione di un sensore pioggia

Presentazione delle modalità di utilizzo

Il sensore pioggia, una volta collegato al sensore Soliris io, può essere configurato in base a due modalità di utilizzo: **la modalità Sicurezza o la modalità comfort**.

- In modalità **Sicurezza**, il prodotto motorizzato si mette in posizione di sicurezza quando il sensore pioggia rileva la presenza di pioggia. Tale posizione viene determinata dal tipo di prodotto motorizzato e permette di proteggere il prodotto motorizzato dalla pioggia.
- In modalità **Comfort**, quando il sensore pioggia rileva la presenza di pioggia:
 - Se è abbinato ad un punto di comando bidirezionale io Somfy (ad esempio TaHoma) tramite Soliris io, seguire le istruzioni di tale punto di comando.
 - Altrimenti, il prodotto motorizzato si porta posizione di finecorsa basso. Tale modalità permette, ad esempio, di proteggere gli utilizzatori dalla pioggia, al riparo sotto la loro tenda.

Selezione della modalità di utilizzo

Il pulsante di selezione della modalità di funzionamento (X) si trova di default in **posizione centrale: il sensore pioggia non è attivato**.

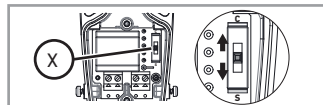

Per attivarlo, selezionare una modalità sul supporto di fissaggio del sensore Soliris io:

- Posizionare il pulsante di selezione su **C**: Il sensore Pioggia viene attivato in modalità **Comfort**.
- Posizionare il pulsante di selezione della modalità di funzionamento su **S**: il sensore Pioggia viene attivato in modalità **Sicurezza**.

⚠ **Attenzione**

Non utilizzare utensili per manipolare il pulsante di selezione della modalità di funzionamento (X).

Montaggio del sistema di fissaggio

1] Prima di rimontare la copertura, verificare la presenza, il buono stato e la posizione della guarnizione (R).

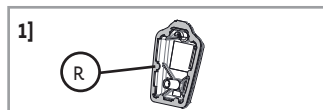

2] Svitare la parte anteriore (N) del supporto di fissaggio.

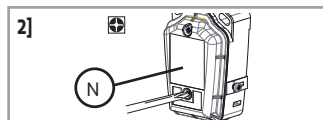

⚠ **Attenzione**

Serrare le viti fino in fondo al fine di garantire la tenuta del supporto di fissaggio.

Per terminare l'installazione, passare al capitolo **2.4**.

2.4. MONTAGGIO DELLA COPERTURA DI PROTEZIONE

1] Inserire la copertura di protezione (G) sul supporto di fissaggio (H) fino a quando scatta in posizione.

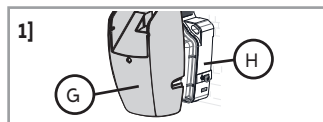

2] Fissare la copertura di protezione (G) al supporto di fissaggio mediante le viti.

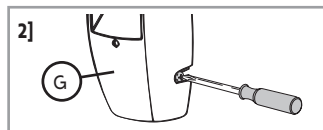

3] Connettere il cavo (B) all'alimentazione.

2.5. MESSA IN SERVIZIO

2.5.1. Abbinamento del Soliris io ad un motore o ricevitore io

ⓘ *Condizioni preliminari: Il prodotto motorizzato deve essere già regolato e abbinato ad un punto di comando locale io-homecontrol®.*

1] Mettere sotto tensione.



2] Premere il pulsante PROG del punto di comando io Somfy abbinato al prodotto motorizzato per circa 2 secondi, finché il prodotto motorizzato non effettua un breve movimento di salita/discesa.



3] Premere brevemente il pulsante PROG del Soliris io.

Il prodotto motorizzato effettua nuovamente un breve movimento di salita/discesa.

Il sensore Soliris io è abbinato.

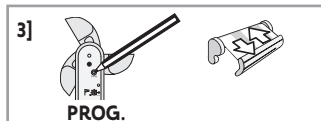

Per abbinare il sensore Soliris io ad altri motori o ricevitori io, ripetere tale procedura.

Per effettuare l'abbinamento usando un punto di comando io-homecontrol® di una marca partner o un punto di comando bidirezionale io Somfy (ad esempio TaHoma), consultare le relative istruzioni.

Il sensore Soliris io può, inoltre, essere abbinato ad un punto di comando bidirezionale Somfy io (ad esempio TaHoma). Consultare le relative istruzioni.

2.5.2. Controllo dell'abbinamento di Soliris io

1] Posizionare il prodotto motorizzato in posizione di finecorsa basso.

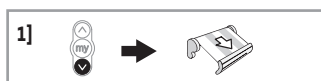

2] Ruotare il potenziometro Vento (M) fino alla posizione Demo.

Il prodotto motorizzato effettua un breve movimento di salita/discesa.

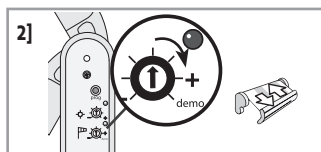

3] Far ruotare l'anemometro (F) con la mano, in modo da simulare il soffio del vento.

Il prodotto motorizzato si mette immediatamente in posizione di sicurezza (entro 2 secondi).

Il sensore Soliris io è abbinato a questo motore o ricevitore io.

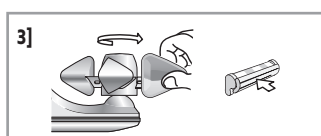

⚠ **Attenzione**

Non lasciare mai il potenziometro Vento impostato su Demo.

2.5.3. Regolazione del limite di sensibilità al vento

Tabella delle soglie

① Oltre al valore in km/h e al numero di lampeggi indicanti il livello regolato, il valore corrispondente sulla scala di Beaufort viene fornita a titolo informativo.

Soglie	1	2	3	4	5	6
km/h	28	38	49	61	74	88
Numero di lampeggi	★	★★	★★★	★★★★	★★★★★	★★★★★★
Corrispondenza Beaufort	Bf 5	Bf 6	Bf 7	Bf 8	Bf 9	Bf 10

Regolazione iniziale

Posizionare il potenziometro Vento (M) sul limite scelto in base al tipo di prodotto motorizzato, in base alla tabella delle soglie.

Dopo circa due secondi, il LED Vento lampeggia un numero di volte pari al livello di soglia regolato.

Regolazione della soglia

La regolazione del limite di sensibilità può essere modificata in base alle esigenze e alle condizioni climatiche reali.

- 1] Ruotare il potenziometro verso destra o sinistra finché il LED vento (K) si accende verde fisso:

Il limite di sensibilità del sensore Vento è impostato sul livello di vento attuale.

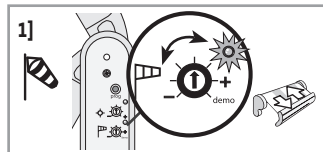

- ① NB:

- LED Vento spento: il limite di sensibilità impostato non è stato raggiunto, il vento soffia sotto il limite impostato: il prodotto motorizzato resta in posizione.
- LED Vento acceso verde fisso: il limite di sensibilità impostato è stato raggiunto, il vento soffia oltre il limite impostato: il prodotto motorizzato si mette in posizione di sicurezza.

- 2] Controllare che il prodotto motorizzato reagisca automaticamente quando il vento soffia oltre la soglia regolata e che, in tali condizioni, il prodotto motorizzato non si danneggi.



Se il prodotto motorizzato non reagisce come desiderato, modificare la soglia di sensibilità:

- Ruotare il potenziometro verso il più (+) per aumentare la soglia di sensibilità: Un vento più forte provoca l'invio in posizione di sicurezza del prodotto motorizzato.
- Ruotare il potenziometro verso il meno (-) per diminuire la soglia di sensibilità: un vento più debole provoca l'invio in posizione di sicurezza del prodotto motorizzato.

2.5.4. Regolazione del limite di sensibilità al sole

La regolazione del limite di sensibilità può essere modificata in base alle esigenze e alle condizioni climatiche reali.

Ruotare il potenziometro Sole finché il LED Sole (J) si accende verde fisso:

Il limite di sensibilità del sensore Sole è regolato in base al livello di luce solare attuale.

- ① NB:

- LED Sole spento: il limite di sensibilità impostato non è stato raggiunto, il sole brilla al di sotto del limite impostato: il prodotto motorizzato resta in posizione.
- LED Sole acceso verde fisso: il limite di sensibilità impostato è stato raggiunto, il sole brilla oltre il limite impostato: il prodotto motorizzato scende automaticamente dopo qualche minuto.

Tabella delle soglie

- ① Tutti i valori hanno un'accuratezza di $\pm 3,5$ kilolux. Il rilevamento è influenzato dalla zona nella quale è posizionato il sensore.

Soglie	1	2	3	4	5	6	7
klx	≈ 1	≈ 8,3	≈ 16,7	≈ 25	≈ 33,3	≈ 41,7	≈ 50
Numero di lampeggi	★	★★	★★★	★★★★	★★★★★	★★★★★ ★★	★★★★★ ★★

Per regolare il limite di sensibilità:

- Ruotare il potenziometro verso il più (+) per aumentare la soglia di sensibilità: il Sole deve splendere più intensamente per provocare l'abbassamento del prodotto motorizzato.
- Ruotare il potenziometro verso il meno (-) per diminuire la soglia di sensibilità: il Sole deve splendere meno intensamente per provocare l'abbassamento del prodotto motorizzato.

2.6. CONSIGLI E RACCOMANDAZIONI PER L'INSTALLAZIONE

2.6.1. Domande sul prodotto?

Osservazioni	Possibili cause	Soluzioni
È impossibile abbinare il sensore al motore o al ricevitore io.	La memoria del motore o del ricevitore io è piena.	Cancelare almeno uno dei sensori per poter abbinare il sensore Soliris io.
	Il sensore è fissato su di una parte metallica.	Spostare il sensore per allontanarlo dalla parte metallica.
	Il sensore è al di fuori del range radio del motore o del ricevitore io.	Spostare il sensore in modo da avvicinarlo al motore o al ricevitore io.
Il prodotto motorizzato risale ogni ora.	Il sensore è guasto.	Controllare il funzionamento del prodotto motorizzato con il punto di comando io. Controllare il funzionamento del sensore sul motore con la modalità <i>Demo</i> . Controllare il cablaggio del sensore. Sostituire il sensore se difettoso, vedere 2.6.4.
	Il sensore è al di fuori del range radio del motore o del ricevitore io.	Spostare il sensore in modo da avvicinarlo al motore o al ricevitore io.
Il prodotto motorizzato non risale automaticamente quando si alza il vento.	Il sensore non funziona perché il cablaggio è errato.	Controllare il cablaggio del sensore, vedere 2.3.
	Il sensore non è abbinato al motore o ricevitore io.	Abbinare il sensore al motore o al ricevitore io, vedere 2.5.
	Il limite di sensibilità al vento è impostato in modo scorretto.	Modificare il limite di sensibilità al vento, vedere 2.5.3.
	La ricezione radio è alterata da apparecchiature radio esterne (ad esempio una cuffia hi-fi).	Spegnere i dispositivi radio presenti nelle vicinanze.
Il prodotto motorizzato non parte quando il Sole compare / scompare.	Il limite di sensibilità al sole è impostato in modo errato.	Modificare il limite di sensibilità al Sole, vedere 2.5.

2.6.2. Smontaggio di Soliris io

Attenzione



- Effettuare le operazioni di smontaggio e cablaggio al riparo da polvere, umidità o lontano da corpi estranei per preservarne la tenuta.
- Non smontare mai la copertura situata sotto l'anemometro.

1] Togliere l'alimentazione.

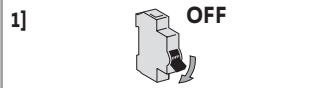

2] Svitare le viti situate sulla copertura di protezione (G) e sganciare la copertura di protezione (G) dal supporto di fissaggio (H).

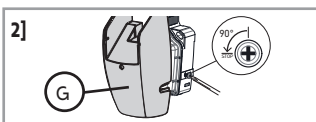

- 3] Svitare il lato anteriore del supporto di fissaggio (O) per rimuovere la copertura e accedere alle morsettiere e al selettore della modalità.
- 4] Se necessario, svitare le viti che fissano il supporto di fissaggio al muro.

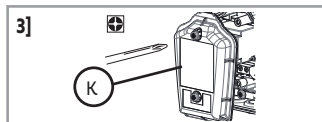

2.6.3. Cancellazione del Soliris io da un motore o ricevitore io

La procedura da seguire per la cancellazione del Soliris io da un motore o ricevitore io è identica a quella dell'abbinamento, vedere capitolo 2.5.1.

2.6.4. Sostituzione di un Soliris io rotto o guasto

- 1] Premere il pulsante PROG del punto di comando locale io Somfy, finché il prodotto motorizzato non effettua un breve movimento di salita/discesa (≈ 2 s).

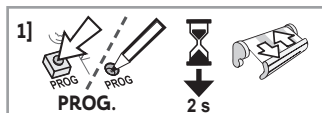

- 2] Premere e mantenere premuto il pulsante PROG (I) del nuovo Soliris io **per 7 secondi**:

La spia a LED Vento (K) del nuovo sensore Soliris io si accende di colore verde dopo 2 secondi e resta accesa per 5 secondi:

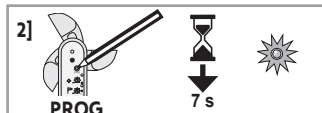

Tutti i sensori rotti o guasti vengono cancellati dalla memoria del o dei motori o ricevitori io.

- 3] Abbinare il nuovo sensore Soliris io con il o i motori o ricevitori io, vedere 2.5.1.

2.6.5. Ripristino della configurazione originale del Soliris io

- 1] Premere il pulsante PROG (I) sul Soliris io **per 7 secondi** :

La spia a LED Vento (K) accende di colore verde dopo 2 secondi e resta accesa per 7 secondi:



Le regolazioni originali del Soliris io sono state ripristinate, i punti di comando io sono stati eliminati.

- 2] Per utilizzare di nuovo il Soliris io effettuare una messa in servizio completa, vedere 2.5.

3. USO E MANUTENZIONE



Questo prodotto non necessita di alcuna manutenzione.



3.1. FUNZIONI VENTO, SOLE E PIOGGIA

Funzione Vento			
		LED	Comportamento del prodotto motorizzato
①		Soglia Vento superata: il LED Vento si accende verde fisso.	Si sposta automaticamente nella posizione di sicurezza, e rimane bloccato fintantoché la soglia viene superata.
②		Il livello del vento scende al di sotto della soglia: il LED Vento si spegne.	Comando possibile in modalità manuale dopo 30 secondi. Gli automatismi restano bloccati ancora per 11 minuti e 30 secondi.

Funzione Sole			
		LED	Comportamento del prodotto motorizzato
③		Limite di sensibilità al Sole superato: il LED Sole si accende verde fisso.	Si sposta nella posizione di protezione dal Sole dopo 5 min. Diventa possibile comandare il prodotto motorizzato in modalità manuale.
④		Il livello del Sole scende al di sotto della soglia: il LED Sole si spegne.	Si sposta automaticamente nella posizione di sicurezza dopo un tempo di attesa compreso tra 20 e 35 min* (tranne che per una tapparella al fine corsa inferiore: rimane in questa posizione). Diventa possibile comandare il prodotto motorizzato in modalità manuale.

*Questo intervallo di attesa evita movimenti intempestivi del prodotto motorizzato, ad esempio, ogni volta che una nuvola oscura il Sole.





Funzione pioggia in modalità Sicurezza			
			Comportamento del prodotto motorizzato
⑤			Si sposta automaticamente nella posizione di sicurezza, e rimane bloccato fintantoché il sensore rileva pioggia.
⑥			Comando possibile in modalità manuale dopo 30 secondi. Gli automatismi restano bloccati ancora per 11 minuti e 30 secondi.

Funzione pioggia in modalità Comfort			
			Comportamento del prodotto motorizzato
⑦			Si sposta automaticamente alla posizione di fine corsa inferiore (o my), e rimane bloccato fintantoché il sensore rileva pioggia. Se il sensore è abbinato ad un punto di comando bidirezionale io Somfy (ad esempio TaHoma) verrà lanciato lo scenario programmato dall'utente.
⑧			Comando possibile in modalità manuale e automatismi vento/sole/pioggia riattivati.

3.2. COMPORTAMENTO DEL PRODOTTO MOTORIZZATO A SECONDA DELLE CONDIZIONI CLIMATICHE



3.2.1. Vento e Sole (senza sensore pioggia)

① Controllare che sul telecomando sia attivata la funzione Sole: posizionare il cursore (A/M) su Auto (per maggiori informazioni, fare riferimento alle istruzioni del telecomando). Quando la funzione Sole non è attiva: vedere le condizioni senza Sole.

Condizioni climatiche	Priorità delle funzioni
	Funzione Vento, vedere 3.1. ①
	Funzione Vento, vedere 3.1. ①
	Funzione Vento e quindi Funzione Sole, vedere 3.1. ② e ③
	Funzione Vento e quindi Funzione Sole, vedere 3.1. ② e ④

3.2.2. Vento, Sole e Pioggia in modalità Sicurezza o in modalità Comfort

① Quando al sensore Soliris io è collegato un sensore pioggia e la modalità è selezionata.

Condizioni climatiche	Priorità delle funzioni in modalità Sicurezza	Priorità delle funzioni in modalità Comfort
	Funzione Vento, vedere 3.1. ①	Funzione Vento, vedere 3.1. ①
	Funzione Vento, vedere 3.1. ①	Funzione Vento, vedere 3.1. ①
	Funzioni Vento e Pioggia, vedere 3.1. ① e ⑤	Funzione Vento, vedere 3.1. ①
	Funzioni Vento e Pioggia, vedere 3.1. ① e ⑤	Funzione Vento, vedere 3.1. ①
	Funzione Sole, vedere 3.1. ③	Funzione Sole, vedere 3.1. ③
	Funzione Pioggia, vedere 3.1. ⑤	Funzione Pioggia, vedere 3.1. ⑦
	Funzioni Vento e Pioggia e quindi Funzione Sole, vedere 3.1. ②, ⑥ e ④	Funzione Vento e quindi funzioni Pioggia e Sole, vedere 3.1. ②, ⑧ e ④
	Funzione Pioggia, vedere 3.1. ⑤	Funzione Pioggia, vedere 3.1. ⑦

3.3. DOMANDE SUL PRODOTTO?

Osservazioni	Possibili cause	Soluzioni
Il prodotto motorizzato non risale automaticamente quando si alza il vento.	La ricezione radio è alterata da apparecchiature radio esterne (ad esempio una cuffia hi-fi).	Spegnere i dispositivi radio presenti nelle vicinanze.
	La soglia Vento è stata regolata in modo non corretto.	Contattare un installatore.
Il prodotto motorizzato non parte quando il Sole compare / scompare.	La funzione Sole non è attivata sul telecomando.	Sul telecomando, posizionare il cursore (A/M) su Auto - fare riferimento alle istruzioni del telecomando.
	Il sensore di luminosità solare è sporco o ostruito da polvere, foglie, neve.	Pulire il sensore di luminosità solare con un panno asciutto... o rimuovere foglie, neve, ecc.
	La ricezione radio è alterata da apparecchiature radio esterne (ad esempio una cuffia hi-fi).	Spegnere i dispositivi radio presenti nelle vicinanze.
	Il sensore rileva il vento e inibisce la funzione Sole.	Attendere che il sensore non rilevi più il vento e sblocchi il prodotto motorizzato.
Il prodotto motorizzato risale ogni ora.	Il sensore è guasto.	Contattare un installatore.

4. DATI TECNICI

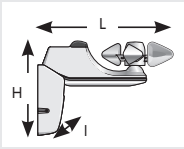
Frequenza radio	868-870 MHz io-homecontrol® bidirezionale Tri-band
Fasce di frequenza e potenza massime utilizzate	868.000 MHz - 868.600 MHz e.r.p. <25 mW 868.700 MHz - 869.200 MHz e.r.p. <25 mW 869.700 MHz - 870.000 MHz e.r.p. <25 mW
Grado di protezione	IP34
Isolamento elettrico	Classe II
Alimentazione di rete	230 V ~ 50 Hz
Temperatura di utilizzo	Da - 20°C a + 50°C
Dimensioni in mm (L x A x l)	235 x 160 x 60 mm
	
Numero massimo di motori abbinati	Illimitato
Dispositivo di azionamento automatico di tipo 1.	

Per maggiori informazioni in merito ai dati tecnici di questo prodotto, contattare un rappresentante Somfy.



L'ambiente ci sta a cuore. Non smaltire l'apparecchio assieme ai normali rifiuti domestici. Portarlo presso un apposito punto di raccolta per il riciclaggio.



Con la presente SOMFY ACTIVITES SA dichiara che il dispositivo radio coperto da queste istruzioni è conforme ai requisiti della Direttiva Radio 2014/53/UE e agli altri requisiti essenziali delle Direttive Europee applicabili.

Il testo completo della dichiarazione di conformità UE è disponibile all'indirizzo www.somfy.com/ce.

OVERSAT UDGAVE

Denne betjeningsvejledning gælder for alle Soliris io-versionerne, for hvilke de forskellige udgaver findes i det gældende katalog.

INDHOLD

1. Introduktion	71	3. Brug og vedligeholdelse	81
1.1. Anvendelsesområde	71	3.1. Vind-, sol- og regnfunktioner	81
1.2. Ansvar	72	3.2. Adfærd for det motorstyrede produkt i henhold til klimaforholdene	82
1.3. Særlige råd om sikkerhed	72	3.3. Spørgsmål til produktet?	83
1.4. Indhold	72		
1.5. Nødvendigt værktøj	72	4. Tekniske oplysninger	84
1.6. Soliris io i detaljer	73		
2. Installation	73		
2.1. Installationsråd	73		
2.2. Montering af sensorfoden	73		
2.3. Ledningsføring	73		
2.4. Montering af beskyttelseskærm	76		
2.5. Idriftsættelse	76		
2.6. Tips og råd angående montering	79		

GENERELT

Sikkerhedsanvisninger



Fare

Signalerer om en umiddelbart livsfare eller fare for alvorlige personskader.



Advarsel

Signalerer om en fare, der kan medføre død eller alvorlige personskader.



Forholdsregler

Signalerer om en fare, der kan medføre lettere til middelsvære personskader.



Advarsel

Signalerer om en fare, der kan beskadige eller ødelægge produktet.

1. INTRODUKTION

1.1. ANVENDELSESOMRÅDE

Soliris io er en vind- og solsensordstyret med radioteknologien io-homecontrol®.

Ved hjælp af Soliris io, som sluttes direkte til io-homecontrol®-motorer til terrassemarkiser, vinduesmarkiser, pergolaer, udvendige persienner eller drejeskodder, styres disse automatisk, når vindhastigheden overskrider en forhåndsindstillet grænseværdi, og i henhold til lysintensiteten (sol).

Vind- og solfølsomheden er som standard forhåndsindstillet, men de kan justeres på sensoren i henhold til behovet og de gældende klimaforhold.

1.2. ANSVAR

Læs denne vejledning grundigt, før Soliris io installeres og tages i brug.

Soliris io-sensoren skal monteres af en godkendt elinstallatør inden for motorstyring og automatisering af boligen i overensstemmelse med Somfys instruktioner og lovgivningen, der er gældende i det land, hvor produktet idriftsættes.

Soliris io-sensoren må ikke anvendes til andre formål end dem, der er beskrevet ovenfor. En sådan brug vil, ligesom al overtrædelse af anvisningerne i denne brugsanvisning, udelukke alt ansvar og garanti fra Somfys side.

Installatøren skal efter monteringen af sensoren Soliris io oplyse kunderne om brugsbetingelserne og vedligeholdelsen af denne og skal overdrage dem brugs- og vedligeholdelsesvejledningen til Soliris io. Alt efterfølgende servicearbejde på Soliris io skal udføres af en autoriseret elinstallatør med speciale i motorstyring og automatisering af boliger.

Før installationen skal kompatibiliteten af dette produkt med det dertil hørende udstyr og tilbehør kontrolleres.

Somfy frasiger sig ethvert ansvar for beskadigelse af materiel som følge af klimatiske forhold, der ikke registreres af sensoren.

Hvis der opstår tvivl under installationen af Soliris io-sensoren, eller hvis man ønsker yderligere oplysninger, kan man henvende sig til en Somfy repræsentant eller besøge www.somfy.com.

1.3. SÆRLIGE RÅD OM SIKKERHED

Advarsel

For ikke at beskadige sensoren:

- Undgå stød!
- Undgå fald!
- Læg aldrig produktet i vand.
- Brug aldrig skuremidler eller opløsningsmidler ved rengøring af produktet.
- Brug altid vandstråler eller trykluft under rengøringen.

Sørg for, at sensoren altid er ren, og kontrollér regelmæssigt, at den virker, som den skal.

Denne sensor beskytter ikke de motorstyrede produkter ved kraftige vindstød.

Ved fare for denne type vejr skal det motorstyrede produkt være inde hele tiden.

1.4. INDHOLD

	Betegnelse	Antal
A	Soliris io-sensor	1
B	Kabel (afhængigt af version)	1
C	Skruer	2
D	Trædyvler	2

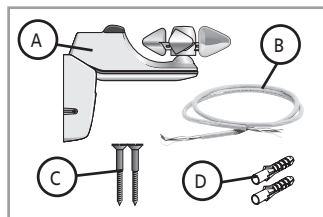

1.5. NØDVENDIGT VÆRKTØJ

- Boremaskine og bor
- Skruetrækker med krydskærv
- Flad skruetrækker
- Blyant
- Afhængigt af sensorversionen skal du muligvis bruge tilbehør til installation, som ikke følger med pakken:
 - Strømkabel, hvis tværsnit er mellem 0,75 og 1,5 mm², og som overholder de gældende standarder i installationslandet

1.6. SOLIRIS IO I DETALJER

	Betegnelse
E	Solsensor
F	Anemometer
G	Beskyttelsesdæksel
H	Monteringsfod
I	Programmeringsknop
J	Sol-LED
K	Vind-LED
L	Sol-potentiometer
M	Vind-potentiometer

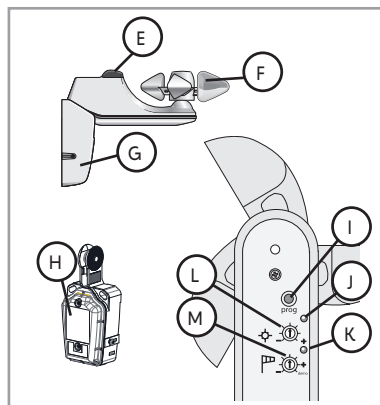

2. INSTALLATION

2.1. INSTALLATIONSRÅD

- Placer sensoren et sted med maksimal vindregistrering uden forhindringer, som påvirker vindstyrken: Monter sensoren et sted, som ikke er i ly for vinden
- Vælg et solrigt sted, hvor solregistrering er kompatibelt med vindregistrering.
- Monter sensoren i nærheden af det produkt, den skal styre.
- Sensoren må aldrig monteres under det motorstyrede produkt eller under kunstigt lys.
- Monter altid sensoren med anemometeret (F) øverst!

ⓘ Den leddele form på Soliris io-sensoren gør det muligt at montere den på vægge eller i loftet med en hældning på 15°.

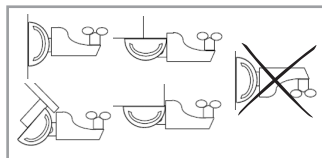

2.2. MONTERING AF SENSORFODEN

- 1] Lav to huller med 38 mm mellemrum.
- 2] Skub dyvlerne (D) ind (brug de medfølgende dyvler eller en model, der er passende for underlaget)
- 3] Fjern beskyttelsesdækslet (G), og fastgør derefter sensorens monteringsfod (H) på væggen ved hjælp af de medfølgende skruer (C).

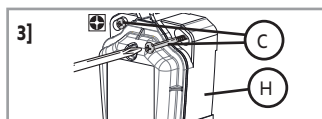
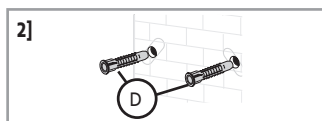
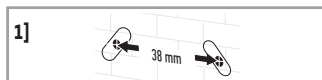

2.3. LEDNINGSFØRING

2.3.1. Soliris io-kabling



Advarsel

Afmontering og kabelføring skal udføres i ly for eventuelt støv, fugtighed eller fremmedlegemer for at bevare tætheden.

1] Afbryd strømforsyningen fra elnettet.

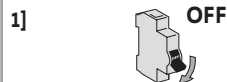

2] Løsn fronten (N) på monteringsfoden for at få adgang til klemmerne.

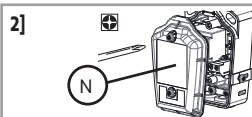

⚠ Advarsel
Dækslet på anemometeret må aldrig afmonteres.

3] Skru metalbøjlen til venstre løs (O).

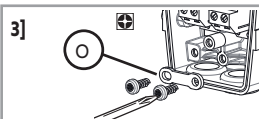

4] Bør hul i venstre pastilpakning (P).

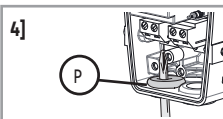

⚠ Advarsel
• Pakningen må ikke afmonteres.
• Hullet i pastilpakningen må ikke være større end kablets diameter, for at bevare tætheden.

5] Træk kablet (B) gennem pastilpakningen.

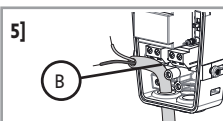

6] Slut strømkablet (B) til sensoren ved hjælp af venstre klemme identificeret med "230V" (Q).

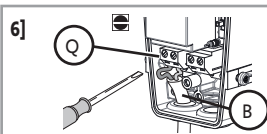

⚠ Advarsel
Kablet skal afsoleres til 6 mm.

7] Skru metaltingen fast (O): Kablet skal føres under bøjljen.

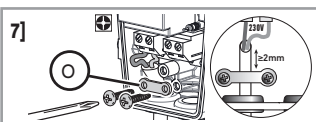

⚠ Advarsel
Kabelafskærmningen skal gå mindst 2 mm ud over bøjljen.

ⓘ For at tilføje kabelføring for en regnsensor (f.eks. Ondeis), henvises til kapitel 2.3.2.

8] Kontroller, at pakningen (R) er til stede, er i god stand og på rette plads, før dækslet monteres igen.

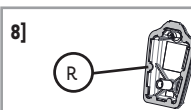

9] Skru frontensiden (N) på monteringsfoden igen.

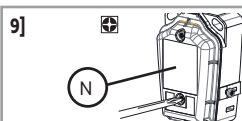

⚠ Advarsel
Stram skrueerne til de er helt i bund for at sikre monteringsfodens tæthed.

Gå til kapitel 2.4. for at afslutte installationen

2.3.2. Tilslutning af en regnsensor (f.eks. Ondeis) til Soliris io-sensoren

Advarsel



- Ud over anvisningerne i denne brugsvejledning skal du ligeledes overholde de detaljerede forskrifter i vejledningen for regnsensoren.
- Afmontering og kabelføring skal udføres i ly for eventuelt støv, fugtighed eller fremmedlegemer for at bevare tætheden.

ⓘ For kabelføring af en regnsensor ifølge fremgangsmåden i kapitel 2.3.1. skal du gå direkte til trin 4].

For at tilføje kabelføring for en regnsensor på et senere tidspunkt skal du, når Soliris io-sensoren allerede er installeret, følge følgende fremgangsmåde:

1] Afbryd strømforsyningen fra elnettet.



2] Fjern beskyttelseskærmen (G).

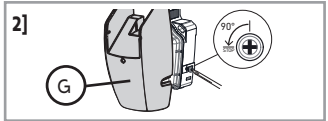

3] Løsn fronten (N) på monteringsfoden for at få adgang til klemmerne.

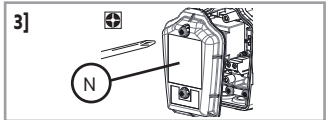

⚠ **Advarsel**
Dækslet på anemometeret må aldrig afmonteres.

4] Skru metalbøjlen til højre løs (S).

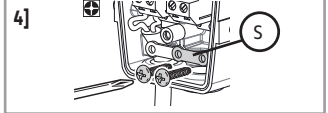

5] Bor hul i højre pastilpakning (T).

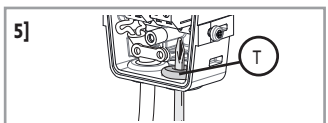

Advarsel



- Pakningen må ikke afmonteres.
- Hullet i pastilpakningen må ikke være større end kablets diameter, for at bevare tætheden.

6] Træk regnsensorens udgangskabel (U) gennem højre pastilpakning.

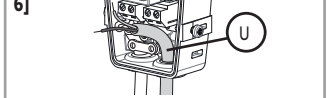

7] Slut udgangskablet for regnsensoren (U) til Soliris io-sensoren ved brug af højre klemme med identifikationen "RAIN" (V).

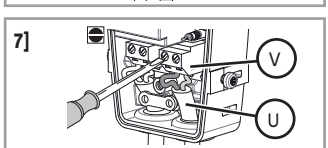

8] Skru metaltungen fast (W): Kablet skal føres under bøjlen.

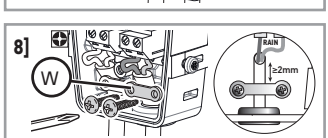

Advarsel



Kabelafskærmningen skal gå mindst 2 mm ud over bøjlen.

2.3.3. Aktivering af en regnsensor

Præsentation af brugsfunktioner

Når regnsensoren er sluttet til Soliris io-sensoren med et kabel, kan den indstilles til 2 brugsfunktioner:

Funktionen Sikkerhed eller funktionen Komfort.

- I funktionen **Sikkerhed** går det motorstyrede produkt i sikkerhedsposition, når regnsensoren registrerer regn. Denne position bestemmes af typen af det motorstyrede produkt, og den beskytter det motorstyrede produkt mod regnen.
- I funktionen **Komfort**, når regnsensoren registrerer regn:
 - Hvis den er tilknyttet via Soliris io til en tovejs Somfy io-fjernbetjening (f.eks. TaHoma), følges anvisningerne for denne fjernbetjening.
 - Ellers går det motorstyrede produkt til nederste endestop. I denne funktion kan man f.eks. beskytte brugerne mod regnen, i læ under deres markise.

Valg af brugsfunktion

Funktionsvælgeren (X) er som standard i **midterpositionen: regnsensoren er ikke aktiveret.**

For at aktivere den vælges en funktion på monteringsfoden for Soliris io-sensoren:

- Sæt funktionsvælgeren på **C**: Regnsensoren er aktiveret i funktionen **Komfort**.
- Sæt funktionsvælgeren på **S**: Regnsensoren er aktiveret i funktionen **Sikkerhed**.

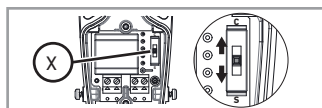

⚠ Advarsel

Brug ikke værktøj til at manipulere funktionsvælgeren (X).

Montering af monteringsfod

1] Kontroller, at pakningen (R) er til stede, er i god stand og på rette plads, før dækslet monteres igen.

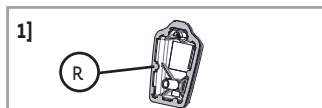

2] Skru frontsiden (N) på monteringsfoden igen.

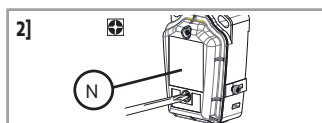

⚠ Advarsel

Stram skruerne til de er helt i bund for at sikre monteringsfodens tæthed.

Gå til kapitel 2.4. for at afslutte installationen

2.4. MONTERING AF BESKYTTESESKÆRM

1] Sæt beskyttelsesdækslet (G) på monteringsfoden (H), indtil der lyder et "klik".

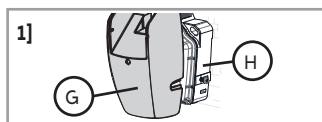

2] Monter beskyttelsesdækslet (G) på monteringsfoden ved hjælp af skruer.

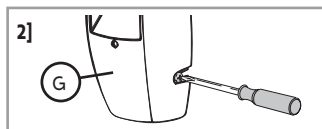

3] Slut kablet (B) til strømforsyningen.

2.5. IDRIFTSÆTTELSE

2.5.1. Tilknytning af Soliris io til en io-motor eller -modtager

ⓘ *Forhåndsbetjening:* Det motorstyrede produkt er allerede justeret og tilknyttet en lokal io-homecontrol®-fjernbetjening.

1] Sæt strømmen til.



2] Tryk på knappen PROG på den Somfy io-fjernbetjening, der er knyttet til det motorstyrede produkt, i ca. 2 sekunder, indtil det motorstyrede produkt bevæger sig op-ned.

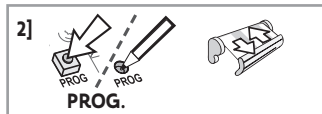

3] Tryk kort på PROG-knappen på Soliris io.

Det motorstyrede produkt udfører igen en op-ned bevægelse.

Soliris io-sensoren er blevet tilknyttet.

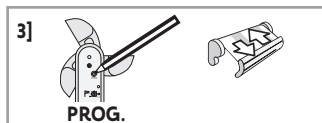

Gentag denne fremgangsmåde for at knytte Soliris io-sensoren til andre io-motorer eller -modtagere.

Når det gælder tilknytning ved hjælp af en io-homecontrol®-fjernbetjening fra et af vores partnernærker eller en tovejs Somfy io-fjernbetjening (f.eks. TaHoma), henviser vi til den tilhørende installationsguide.

Soliris io-sensoren kan også tilknyttes en tovejs Somfy io-fjernbetjening (f.eks. TaHoma). Se den relevante installationsguide.

2.5.2. Kontrol af tilknytningen for Soliris io

1] Anbring det motorstyrede produkt i positionen ved nederste endestop.

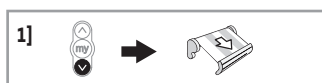

2] Drej potentiometeret Vind (M) til positionen Demo.

Det motorstyrede produkt udfører en kort op-ned bevægelse.

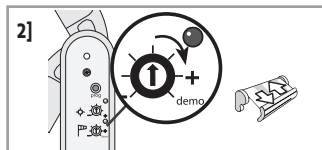

3] Drej anemometeret (F) rundt i hånden for at simulere vinden, der blæser.

Det motorstyrede produkt går i automatisk sikkerhedsposition efter 2 s.

Soliris io-sensoren er blevet knyttet til io-motoren eller -modtageren.

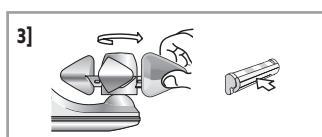

Advarsel

Lad aldrig det indstillede vindpotentiometer blive stående i positionen Demo.

2.5.3. Indstilling af grænseværdi for vindfølsomhed

Oversigt over grænseværdier

① Ud over værdien for km/t og antallet af blink, der angiver det indstillede niveau, gives den tilsvarende værdi for Beaufort-skalaen til orientering.

Grænseværdier	1	2	3	4	5	6
km/t	28	38	49	61	74	88
Antal blink	★	★★	★★★	★★★★	★★★★★	★★★★★★
Tilsvarende Beaufort	Bf 5	Bf 6	Bf 7	Bf 8	Bf 9	Bf 10

Oprindelig indstilling

Indstil vindpotentiometeret (M) på en grænseværdi, der er velegnet for typen af det motorstyret produkt ud fra oversigten over grænseværdier.

Efter cirka 2 sekunder blinker vind-LED'en et antal gange for at angive det indstillede grænselevel.

Justering af grænseværdien

Indstillingen af følsomhedsgrænsen kan ændres efter behov og efter de reelle klimaforhold.

- 1] Drej potentiometeret mod højre eller venstre, indtil vind-LED'en (K) lyser grønt konstant:

Sensorens følsomhedsgrænseværdi er nu indstillet efter den aktuelle vindstyrke.

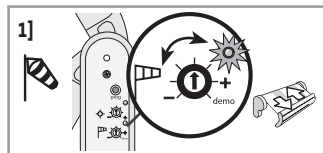

- ⓘ Bemærk:

- *Vind-LED slukket: Den indstillede grænseværdi er ikke nået, vindstyrken er under den indstillede grænse: Det motorstyrede produkt bliver på plads.*
- *Grøn vind-LED tændt konstant: Den indstillede grænseværdi er nået, vindstyrken er over den indstillede grænse: Det motorstyrede produkt flytter sig til sikkerhedsposition.*

- 2] Kontroller, at det motorstyrede produkt reagerer automatisk, når vindstyrken er over den indstillede grænse, og at markisen med denne indstilling ikke bliver beskadiget.



Hvis det motorstyrede produkt ikke reagerer som ønsket, skal du ændre følsomhedsgrænsen:

- Drej potentiometeret mod plus (+) for at øge følsomhedsgrænsen: en stærkere vind bevirker, at det motorstyrede produkt sendes i sikkerhedsposition.
- Drej potentiometeret mod minus (-) for at reducere følsomhedsgrænsen: en svagere vind bevirker, at det motorstyrede produkt sendes i sikkerhedsposition.

2.5.4. Indstilling af grænseværdi for solfølsomhed

Indstillingen af følsomhedsgrænsen kan ændres efter behov og efter de reelle klimaforhold.

Drej potentiometeret, til sol-LED'en (J) lyser grønt konstant :

Solsensorens følsomhedsgrænse indstilles efter den aktuelle solstyrke.

- ⓘ Bemærk:

- *Sol-LED'en er slukket: Den indstillede grænseværdi er ikke nået, solstyrken er under den indstillede grænse: Det motorstyrede produkt bliver på plads.*
- *Sol-LED'en lyser grønt konstant: Den indstillede grænseværdi er nået, solstyrken er over den indstillede grænse: Det motorstyrede produkt køres automatisk ud i løbet af nogle minutter.*

Oversigt over grænseværdier

- ⓘ Værdierne er nøjagtige inden for et udsving på $\pm 3,5$ kilolux. Sensorens position på placeringen påvirker registreringerne.

Grænseværdier	1	2	3	4	5	6	7
klx	≈ 1	≈ 8,3	≈ 16,7	≈ 25	≈ 33,3	≈ 41,7	≈ 50
Antal blink	★	★★	★★★	★★★★	★★★★★	★★★★★ ★★	★★★★★ ★★

Justering af følsomheden:

- Drej potentiometeret mod plus (+) for at øge følsomhedsgrænsen: Solen skal skinne mere for at få det motorstyrede produkt til at køre ned.
- Drej potentiometeret mod minus (-) for at reducere følsomhedsgrænsen: Solen skal skinne mindre for at få det motorstyrede produkt til at køre ned.

2.6. TIPS OG RÅD ANGÅENDE MONTERING

2.6.1. Spørgsmål til produktet?

Problem	Mulige årsager	Løsninger
Du kan ikke knytte sensoren til io-motoren eller -modtageren.	Motorens eller modtagerens hukommelse er fuld.	Slet tilknytningen af mindst én af sensorerne, så du kan tilknytte Soliris io-sensoren.
	Sensoren er fastgjort på en metaldele.	Flyt sensoren, så den kommer længere under metaldele.
	Sensoren er uden for radorækkevidden af io-motoren eller -modtageren.	Flyt sensoren tættere på io-motoren eller -modtageren.
Det motorstyrede produkt går op en gang i timen.	Sensoren er i stykker.	Kontrollér, at det motorstyrede produkt virker ved brug af en io-fjernbetjening. Kontrollér, at sensoren virker med motoren i Demo-tilstand. Kontrollér kablingen af sensoren. Udskift sensoren, hvis den er defekt, se 2.6.4.
	Sensoren er uden for radorækkevidden af io-motoren eller -modtageren.	Flyt sensoren tættere på io-motoren eller -modtageren.
Det motorstyrede produkt går ikke automatisk op, når vinden blæser op.	Sensoren virker ikke, fordi kabelføringen er forkert.	Kontrollér kabelføringen for sensoren, se 2.3.
	Sensoren er ikke tilknyttet io-motoren eller -modtageren.	Tilknyt sensoren til io-motoren eller -modtageren, se 2.5.
	Grænseværdien for vindfølsomhed er indstillet forkert.	Juster vindfølsomheden, se 2.5.3.
	Radiomodtagelsen ændres af eksternt radioudstyr (for eksempel en hifi-hovedtelefon).	Afbryd radioudstyret i nærheden.
Det motorstyrede produkt reagerer ikke, når solen står op/går ned.	Grænseværdien for solfølsomhed er indstillet forkert.	Juster solfølsomheden, se 2.5.

2.6.2. Demontering af Soliris io

Advarsel



- Afmontering og kabelføring skal udføres i ly for eventuelt støv, fugtighed eller fremmedlegemer for at bevare tætheden.
- Dækslet på anemometeret må aldrig afmonteres.

1] Afbryd strømforsyningen fra elnettet.



2] Løsn skruerne på beskyttelsesdækslet (G), og afklips beskyttelsesdækslet (G) fra monteringsfoden (H).

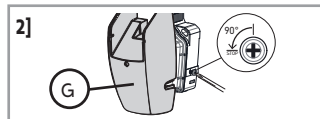

- 3] Skru forsiden af monteringsfoden (O), så du kan fjerne dækslet og få adgang til klemmerne og funktionsvælgeren.
- 4] Skru om nødvendigt skrueerne af, som fastholder monteringsfoden på væggen.

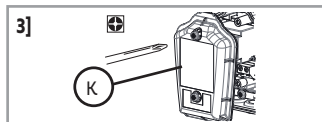

2.6.3. Sletning af tilknytningen af Soliris io til en io-modtager eller -motor

Tilknytningen mellem en Soliris io og en io-modtager eller -motor fjernes på samme måde, som den oprettes, se 2.5.1.

2.6.4. Udskiftning af ødelagt eller skadet Soliris io

- 1] Tryk på knappen PROG på den lokale Somfy io-fjernbetjening, indtil det motorstyrede produkt bevæger sig op-ned (\approx 2 sek.).

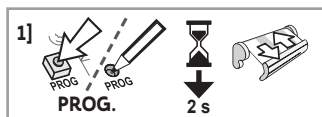

- 2] Tryk igen på knappen PROG (I) på den nye Soliris io-sensor, og hold den inde i **7 sekunder**:

Vind-LED'en (K) til den nye Soliris io-sensor lyser grønt efter 2 sekunder og fortsætter med at lyse i 5 sekunder:

Alle ødelagte eller defekte sensorer slettes fra hukommelsen i io-motoren(-erne) eller -modtageren(-erne).

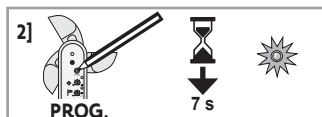

- 3] Knyt den nye Soliris io-sensor til io-motoren(-erne) eller modtageren(-erne), se 2.5.1.

2.6.5. Tilbage til den oprindelige konfiguration af Soliris io

- 1] Tryk på knappen PROG (I) på Soliris io, og hold den inde i **7 sekunder** :

Vind-LED'en (K) lyser grønt efter 2 sekunder, og bliver ved med at lyse i 7 sekunder:



De oprindelige indstillinger for Soliris io er genoprettet, og tovejs io-fjernbetjeningerne er slettet.



- 2] For at kunne bruge Soliris io igen skal du gentage hele idriftsættelsesproceduren, se 2.5.

3. BRUG OG VEDLIGEHOLDELSE



Dette produkt kræver ingen vedligeholdelse, og der må ikke udføres vedligeholdelse på produktet.



3.1. VIND-, SOL- OG REGNFUNKTIONER

Funktionen Vind			
		LED	Adfærd for det motorstyrede produkt
①		Vindfølsomhed overskredet: Vind-LED'en tænder og lyser grønt.	Flytter automatisk til sikkerhedspositionen og forbliver blokeret, så længe følsomheden er overskredet.
②		Vindniveau under følsomhedsgænsen: Vind-LED'en slukkes.	Der er mulighed for styring i manuel tilstand efter 30 sek. Alle de automatiske funktioner forbliver blokeret i endnu 11 min. og 30 sek.

Solfunktion			
		LED	Adfærd for det motorstyrede produkt
③		Solfølsomhed overskredet: Sol-LED'en lyser grønt konstant.	Flytter til solbeskyttelsespositionen efter 5 min. Det er nu muligt at styre det motorstyrede produkt i manuel funktion.
④		Solniveau under følsomhedsgænsen: Sol-LED'en slukkes.	Flytter automatisk til sikkerhedspositionen efter en ventetid på 20 til 35 min.* (med undtagelse af rulleskodder ved det nederste endestop: Den forbliver i denne position). Det er nu muligt at styre det motorstyrede produkt i manuel funktion.

*Denne forsinkelse forhindrer unødvendig bevægelse af det motorstyrede produkt, hver gang der for eksempel kommer en sky for solen.





Regnfunktion i funktionen Sikkerhed			
			Adfærd for det motorstyrede produkt
⑤			Flytter automatisk til sikkerhedspositionen og forbliver blokeret, så længe sensoren registrerer regn.
⑥			Der er mulighed for styring i manuel tilstand efter 30 sek. Alle de automatiske funktioner forbliver blokeret i endnu 11 min. og 30 sek.

Regnfunktion i funktionen Komfort			
			Adfærd for det motorstyrede produkt
⑦			Flytter automatisk til positionen for det nederste endestop (eller my) og forbliver blokeret, så længe sensoren registrerer regn. Hvis sensoren er tilknyttet til en tovejs Somfy io-fjernbetjening (f.eks. TaHoma), aktiveres det scenarie, der er programmeret af brugeren.
⑧			Der er mulighed for styring i manuel og genaktivering af automatiske funktioner for vind/sol/regn.

3.2. ADFÆRD FOR DET MOTORSTYREDE PRODUKT I HENHOLD TIL KLIMAFORHOLDENE









3.2.1. Vind og sol (uden regnsensor)

- ① Kontroller, at solfunktionen er aktiveret på fjernbetjeningen: Indstil markøren (A/M) til Auto (se installationsvejledningen til fjernbetjeningen for at få yderligere oplysninger). Hvis solfunktionen ikke er aktiveret: se forhold uden sol.

Klimaforhold	Funktionernes prioritet
	Vindfunktion, se 3.1. ①
	Vindfunktion, se 3.1. ①
	Vindfunktion og derefter solfunktion, se 3.1. ② og ③
	Vindfunktion og derefter solfunktion, se 3.1. ② og ④

3.2.2. Vind, sol og regn i funktionen Sikkerhed eller Komfort

- ① Når en regnsensor er sluttet til Soliris io-sensoren med et kabel, og funktionen er valgt.

Klimaforhold	Funktionernes prioritet i funktionen Sikkerhed	Funktionernes prioritet i funktionen Komfort
	Vindfunktion, se 3.1. ①	Vindfunktion, se 3.1. ①
	Vindfunktion, se 3.1. ①	Vindfunktion, se 3.1. ①
	Vind- og regnfunktioner, se 3.1. ① og ⑤	Vindfunktion, se 3.1. ①
	Vind- og regnfunktioner, se 3.1. ① og ⑤	Vindfunktion, se 3.1. ①
	Solfunktion, se 3.1. ③	Solfunktion, se 3.1. ③
	Regnfunktion, se 3.1. ⑤	Regnfunktion, se 3.1. ⑦
	Vind- og regnfunktioner og derefter solfunktionen, se 3.1. ②, ⑥ og ④	Vindfunktion, derefter regn- og solfunktioner, se 3.1. ②, ⑧ og ④
	Regnfunktion, se 3.1. ⑤	Regnfunktion, se 3.1. ⑦

3.3. SPØRGSMÅL TIL PRODUKTET?

Problem	Mulige årsager	Løsninger
Det motorstyrede produkt går ikke automatisk op, når vinden blæser op.	Radiomodtagelsen ændres af eksternt radioudstyr (for eksempel en hifi-hovedtelefon).	Afbryd radioudstyret i nærheden.
	Vindfølsomheden er justeret forkert.	Kontakt en installatør.
Det motorstyrede produkt reagerer ikke, når solen står op/ går ned.	Solfunktionen er ikke aktiveret på fjernbetjeningen.	På fjernbetjeningen indstilles markøren (A/M) til Auto – se installationsvejledningen til fjernbetjeningen.
	Solsensoren er snavset eller blokeret af støv, blade eller sne.	Rengør solsensoren med en tør klud.
	Radiomodtagelsen ændres af eksternt radioudstyr (for eksempel en hifi-hovedtelefon).	Afbryd radioudstyret i nærheden.
	Sensoren registrerer vind og afbryder solfunktionen.	Vent, til sensoren ikke længere registrerer vind, og frigør så det motorstyrede produkt.
Det motorstyrede produkt går op en gang i timen.	Sensoren er i stykker.	Kontakt en installatør.

4. TEKNISKE OPLYSNINGER

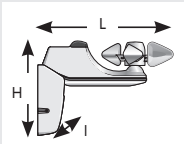
Radiofrekvens	868-870 MHz io-homecontrol® tovejs trebånds
Maksimal frekvens- og effektbånd der anvendes	868,000 MHz - 868,600 MHz e.r.p. <25 mW 868,700 MHz - 869,200 MHz e.r.p. <25 mW 869,700 MHz - 870,000 MHz e.r.p. <25 mW
Beskyttelsesindeks	IP34
Elektrisk isolering	Klasse II
Strømforsyning fra elnet	230 V ~ 50 Hz
Driftstemperatur	- 20 °C til + 50 °C
Mål i mm (L x H x l)	235 x 160 x 60 mm
	
Maks. antal tilknyttede motorer	Ubegrænset
Automatisk styreanordning af type 1.	

Kontakt en Somfy-repræsentant for at få flere oplysninger om de tekniske data for dette produkt.



Vi værner om miljøet. Bortskaf ikke apparatet sammen med husholdningsaffaldet. Det skal indleveres på et godkendt indsamlingssted for genbrug.



SOMFY ACTIVITES SA erklærer hermed, at det trådløse udstyr, for hvilken denne vejledning gælder, er i overensstemmelse med de væsentligste krav i direktivet vedrørende radioudstyr 2014/53/EU og de væsentligste krav i de gældende EU direktiver.

Den komplette EU-overensstemmelseserklæring kan ses på www.somfy.com/ce.

KÄÄNNETTY VERSIO

Tätä käyttöohjetta käytetään kaikissa Soliris io -versioissa, jotka löytyvät voimassa olevasta tuoteluettelosta.

SISÄLLYS

1. Johdanto	85	3. Käyttö ja huolto	95
1.1. Käyttötarkoitus	85	3.1. Tuuli-, aurinko- ja sadetoiminnot	95
1.2. Vastuu	86	3.2. Moottoroidun laitteen toiminta ilmasto-olosuhteiden mukaan	96
1.3. Erityisiä turvaohjeita	86	3.3. Kysymyksiä tuotteesta?	97
1.4. Sisällys	86		
1.5. Tarvittavat työkalut	86	4. Tekniset tiedot	98
1.6. Soliris ion yksityiskohdat	87		
2. Asennus	87		
2.1. Asennusohjeet	87		
2.2. Sensorin kannakkeen asennus	87		
2.3. Kaapelointi	87		
2.4. Suojapäällinen	90		
2.5. Käyttöönotto	90		
2.6. Vinkkejä ja neuvoja asennukseen	93		

YLEISTÄ

Turvaohjeet



Vaara

Merkitsee vaaraa, joka johtaa välittömästi kuolemaan tai vakaviin vammoihin.



Varoitus

Merkitsee vaaraa, joka saattaa johtaa kuolemaan tai vakaviin vammoihin.



Varotoimi

Merkitsee vaaraa, joka saattaa johtaa lievään loukkaantumiseen tai keskivaikkeisiin vammoihin.



Varoitus

Merkitsee vaaraa, joka saattaa vaurioittaa tuotetta tai rikkoa sen.

1. JOHDANTO

1.1. KÄYTTÖTARKOITUS

Soliris io on tuulisensori, jossa käytetään io-homecontrol®-radiotekniikkaa.

Terassimarkiisien, pystykaihtimien, pergoloiden, ulkosäleikaihtimien tai avattavien ikkunaluukkujen io-homecontrol®-moottoreihin yhdistetty Soliris io ohjaa kyseisiä varusteita automaattisesti, kun tuulen voimakkuus on määritettyä kynnysarvoa suurempi ja auringonvalon voimakkuuden mukaan.

Tuulen ja auringon herkkyyssraja on ennalta säädetty oletusarvoon, mutta ne voidaan säätää sensorissa tarpeiden ja todellisten sääolosuhteiden mukaiseksi.

1.2. VASTUU

Lue tämä käyttöohje huolellisesti ennen Soliris ion asennusta ja käyttöä.

Soliris io -sensorin asennuksen saa tehdä ainoastaan kodin moottoroinnin ja automatisoinnin ammattilainen Somfy:n ohjeiden ja käyttömaassa voimassa olevien määräysten mukaan.

Soliris io -sensorin käyttäminen muuhun kuin yllä kuvattuun tarkoitukseen on kielletty. Vaatimusten vastainen käyttö ja käyttöohjeiden laiminlyönti peruuttaa Somfy:n vastuun ja takuun.

Asentajan tulee selittää asiakkailleen Soliris io -sensorin käyttö- ja huolto-ohjeet, ja hänen on välitettävä käyttäjille käyttö- ja huolto-ohjeet Soliris io -sensorin asentamisen jälkeen. Kaikki Soliris io -sensorin huoltotyöt tulee antaa asuintilojen moottoroinnin ja automatisoinnin ammattilaisen tehtäväksi.

Tarkasta tuotteen yhteensopivuus laitteistoihin ja lisävarusteisiin ennen asentamista.

Somfy kieltäytyy kaikesta vastuusta, jos laite vahingoittuu sääilmion johdosta, jota sensori ei ole voinut havaita.

Jos Soliris io -sensorin asennuksessa on jotain epäselvää tai haluat lisätietoja, ota yhteys Somfy:n jälleenmyyjään tai mene sivulle www.somfy.com.

1.3. ERITYISIÄ TURVAOHJEITA

Varoitus

Estä Soliris io -sensorin vaurioituminen noudattamalla seuraavia ohjeita:

- Vältä iskuja!
- Vältä pudottamista!
- Älä koskaan upota sitä veteen.
- Älä käytä hankaavia tuotteita tai liuottimia tuotteen puhdistukseen.
- Älä suihkuta siihen vettä äläkä käytä painepesuria.



Varmista, että sensori on aina puhdas ja tarkasta sen toiminta säännöllisesti.

Tämä sensori ei suojaa moottoroituja tuotteita kovilta tuulenpuuskilta. Jos riskinä on tämäntyyppisten sääilmiöiden esiintyminen, varmista, että moottoroidut tuotteet ovat kiinni.

1.4. SISÄLLYS

	Merkintä	Määrä
A	Soliris io -sensori	1
B	Johto (version mukaan)	1
C	Ruuvi	2
D	Tulpat	2

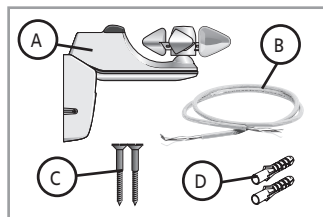

1.5. TARVITAVAT TYÖKALUT

- Pora ja terä
- Ristipäinen ruuvitaltta
- Litteä ruuvitaltta
- Lyijykynä
- Sensorin versiosta riippuen pakkaus ei sisällä tiettyjä asennukselle välttämättömiä lisävarusteita:
 - Virtajohto, jonka poikkileikkaus on 0,75 - 1,5 mm² ja se täyttää asennusmaassa voimassa olevat standardit

1.6. SOLIRIS ION YKSITYISKOHDAT

	Merkintä
E	Aurinkosensori
F	Tuulimittari
G	Suojapäällinen
H	Kiinnitysalku
I	PROG-ohjelmointipainike
J	Aurinko-LED
K	Tuuli-LED
L	Aurinkopotentiometri
M	Tuulipotentiometri

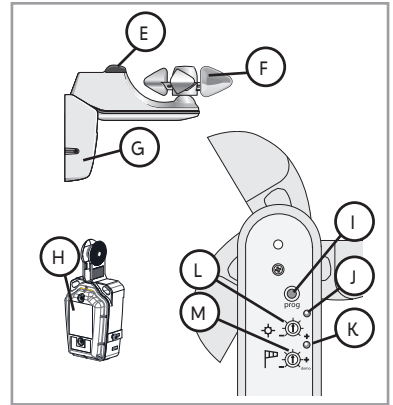

2. ASENNUS

2.1. ASENNUSOHJEET

- Valitse mahdollisimman tuulinen ja esteetön asennuspaikka aurinkosuojaa ajatellen: aseta sensori alueelle, jossa se ei ole suojassa tuulelta
 - Valitse mahdollisimman aurinkoinen asennuspaikka, josta havaitaan sekä auringonvalo että tuuli.
 - Asenna sensori ohjattavan tuotteen läheisyyteen.
 - Sensoria ei saa koskaan asentaa moottoroidun tuotteen tai keinovalon alapuolelle.
 - Asenna sensori aina tuulimittari (F) ylöspäin!
- ① *Nivelletty Soliris io -sensori voidaan kiinnittää seiniin tai kattoihin, joiden kallistuskulma on jopa 15°.*

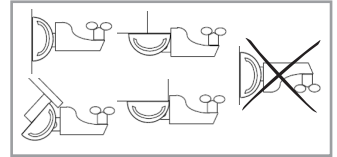

2.2. SENSORIN KANNAKKEEN ASENNUS

- 1] Pora kaksi reikää, jotka ovat vaakasuorassa ja joiden välillä on 38 mm.
- 2] Paina tulpat (D) paikoilleen (käytä mukana toimitettuja tulppia tai kannakkeeseen sopivaa tulppamallia)
- 3] Irrota suojakotelo (G) ja sitten kiinnitä sensorin asennuskannake (H) seinään mukana toimitetuilla ruuveilla (C).

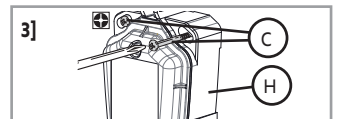
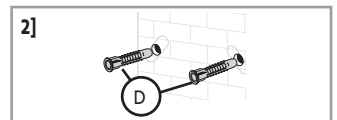
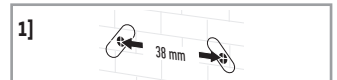

2.3. KAAPELOINTI

2.3.1. Soliris ion kaapelointi



Varoitus

Varmista tiiviys tekemällä irrotus- ja kaapelointityöt suojassa pölyltä, kosteudelta tai pienkappaleilta.

1] Katkaise virransyöttö.



2] Irrota kiinnitysjalan kansi (N), jotta pääset käsiksi liittimeen.

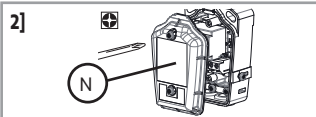

Varoitus
 ▲ Älä koskaan irrota tuulimittarin alapuolista suojusta.

3] Irrota **vasemmanpuoleinen** vedonpoistin (O).

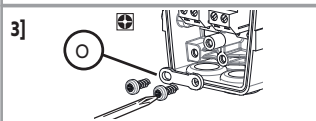

4] Tee reikä **vasempaan** tiivisteeseen (P).

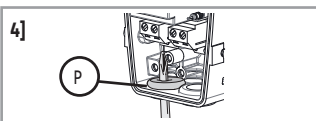

Varoitus
 ▲

- Älä koskaan ota tiivistettä pois.
- Tiivisteiden reikä ei saa olla johdon halkaisijaa suurempi, jotta tiiviys säilyy.

5] Pujota johto (B) tiivisteiden läpi.

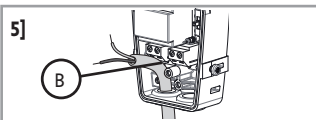

6] Liitä virtajohto (B) sensorin **vasemmanpuoleiseen "230V"-liittimeen** (Q).

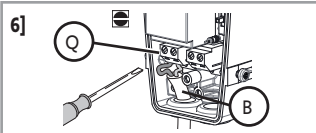

Varoitus
 ▲ Johto tulee kuoria 6 mm:iin saakka.

7] Kiinnitä vedonpoistin (O): johdon tulee lukittua vedonpoistimen alle.

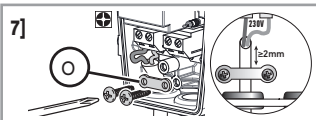

Varoitus
 ▲ Johdon kuoren tulee ulottua vähintään 2 mm vedonpoistimen asennuspaikan yli.

i Sadesensorin (esim. Ondeis) kaapelin lisääminen: siirry lukuun **2.3.2**.

8] Ennen kuin asennat suojuksen, tarkasta, että tiiviste (R) on paikallaan, kunnossa ja oikeassa asennossa.

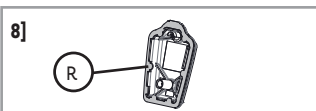

9] Kiinnitä kiinnitysjalan kansi (N).

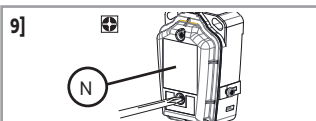

Varoitus
 ▲ Kiristä ruuvit kunnolla kiinni kiinnitysjalan tiiviyyden varmistamiseksi.

Asennuksen päättäminen: siirry lukuun **2.4**.

2.3.2. Sadesensorin (esim. Ondeis) liittäminen Soliris io -sensoriin

Varoitus



- Noudata tämän käyttöohjeen lisäksi myös sadesensorin käyttöohjetta.
- Varmista tiiviyys tekemällä irrotus- ja kaapelointityöt suojaissa pölyltä, kosteudelta tai pienkappaleilta.

ⓘ Sadesensorin liittäminen luvun 2.3.1 toimenpiteiden jälkeen: siirry suoraan vaiheeseen 4].

Sadesensorin kaapeloinnin tekeminen Soliris io -sensorin asennuksen jälkeen: noudata seuraavia ohjeita:

1] Katkaise virransyöttö.

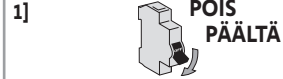

2] Poista suojapäällinen (G).

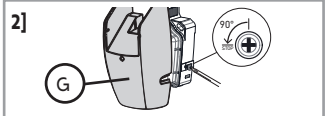

3] Irrota kiinnitysjalan kansi (N), jotta pääset käsiksi liittimeen.



Varoitus

Älä koskaan irrota tuulimittarin alapuolista suojusta.

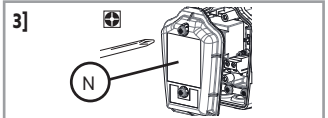

4] Irrota oikeanpuoleinen vedonpoistin (S).

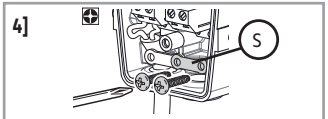

5] Pora reikä oikeanpuoleiseen tiivisteeseen (T).



Varoitus

- Älä koskaan ota tiivistettä pois.
- Tiivisteen reikä ei saa olla johdon halkaisijaa suurempi, jotta tiiviyys säilyy.

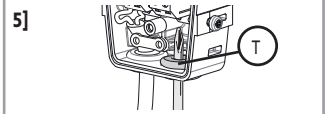

6] Pujota sadesensorin lähtökaapeli (Q) oikeanpuoleisen tiivisteen läpi.

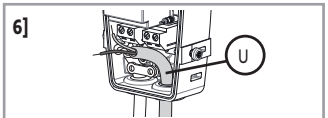

7] Liitä sadesensorin lähtökaapeli (U) Soliris io -sensorin oikeanpuoleiseen "RAIN"-liittimeen (V).

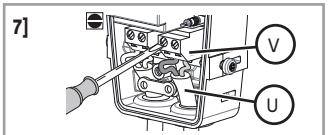

8] Kiinnitä vedonpoistin (W): johdon tulee lukittua vedonpoistimen alle.



Varoitus

Johdon kuoren tulee ulottua vähintään 2 mm vedonpoistimen asennuspaikan yli.

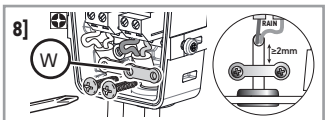

2.3.3. Sadesensorin aktivointi

Käyttötilojen esittely

Soliris io -sensoriin kaapeloitu sadesensori voidaan määrittää 2 käyttötilan mukaan: **suojaustila tai mukavuustila**.

- Kun sensori havaitsee sateen **suojaustilassa**, moottoroitu tuote siirtyy suoja-asentoon. Kyseinen asento määräytyy moottoroidun tuotteen tyyppin mukaan ja mahdollistaa moottoroidun tuotteen suojaamisen sateelta.
- Kun sensori havaitsee sateen **mukavuustilassa**:
 - Jos se on yhdistetty Soliris ion avulla kaksisuuntaiseen io Somfy -kaukosäätimeen (esimerkiksi TaHoma), noudata kyseisen kaukosäätimen ohjeita.
 - Muussa tapauksessa moottoroitu tuote liikkuu alaraja-asentoon. Kyseinen tila mahdollistaa esimerkiksi käyttäjien suojaamisen sateelta markiisiin alla.

Käyttötilan valinta

Tilanvalintakytkimen painike (X) on oletuksena **keskiasennossa: sadesensoria ei ole käytössä**.

Ota se käyttöön valitsemalla tila Soliris io -sensorin kiinnitysjalasta:

- Kytke tilanvalintakytkimen painike asentoon **C**: sadesensoria käytetään **Mukavuus**-tilassa.
- Kytke tilanvalintakytkimen painike asentoon **S**: sadesensoria käytetään **Suojaus**-tilassa.

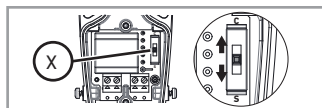

Varoitus

Älä käytä tilanvalintakytkimen painiketta (X) työkalujen avulla.

Kiinnitysjalan asennus

1] Ennen kuin asennat suojuksen, tarkasta, että tiiviste (R) on paikallaan, kunnossa ja oikeassa asennossa.

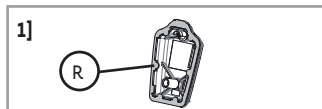

2] Kiinnitä kiinnitysjalan kansi (N).

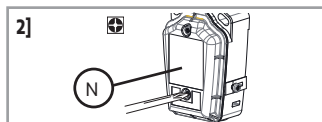

Varoitus

Kiristä ruuvit kunnolla kiinni kiinnitysjalan tiiviyden varmistamiseksi.

Asennuksen päättäminen: siirry lukuun **2.4**.

2.4. SUOJAPÄÄLLINEN

1] Aseta suojapäällinen (G) kiinnitysalkaan (H) siten, että kuulet naksahduksen.

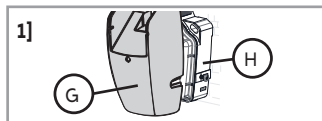

2] Kiinnitä suojapäällinen (G) kiinnitysalkaan ruuveilla.

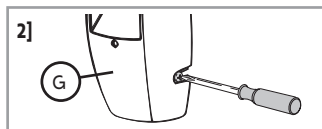

3] Liitä johto (B) virransyöttöön.

2.5. KÄYTTÖNOTTO

2.5.1. Soliris ion yhdistäminen io-moottoriin tai -vastaanottimeen

ⓘ Ennakkoodellytys: Moottoroidun tuotteen on oltava jo säädetty ja yhdistetty io-homecontrol® -kaukosäätimeen.

1] Kytke virransyöttö.



2] Paina moottoroituun tuotteeseen yhdistetyn Somfy io -kaukosäätimen PROG-painiketta noin 2 sekuntia, kunnes moottoroitu tuote tekee edestakaisen liikkeen.

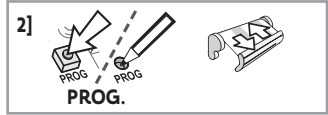

3] Paina lyhyesti Soliris ion PROG-painiketta. Moottoroitu tuote tekee uudelleen edestakaisen liikkeen. Soliris io -sensori on yhdistetty.

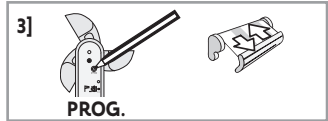

Jos haluat yhdistää Soliris io -sensorin muihin io-moottoreihin tai -vastaanottimiin, toista kyseiset toimenpiteet.

Yhdistääksesi toisen merkkistä io-homecontrol®-kaukosäädintä tai kaksisuuntaista Somfy io -kaukosäädintä (esimerkiksi TaHoma) käyttäen, katso vastaava käyttöopas.

Soliris io sensori voidaan yhdistää myös kaksisuuntaiseen Somfy io -kaukosäätimeen (esimerkiksi TaHoma), katso kyseisen kaukosäätimen ohjeet.

2.5.2. Soliris io yhdistämisen tarkastus

1] Laske moottoroitu tuote alaraja-asentoon.

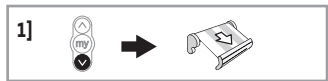

2] Käännä tuulipotentimetri (M) Demo-asentoon. Moottoroitu tuote tekee nopean edestakaisen liikkeen.

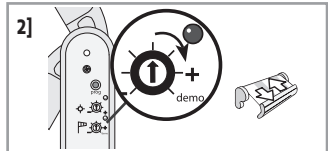

3] Pyöritä tuulimittaria (F) kädellä simuloidaksesi tuulen aiheuttaman liikkeen.

Moottoroitu tuote siirtyy suoja-asentoon automaattisesti 2 sekunnin kuluttua.

Soliris io -sensori on yhdistetty kyseiseen io-moottoriin tai -vastaanottimeen.

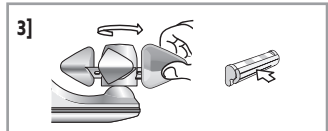

Varoitus

Tuulipotentimetriä ei saa koskaan jättää Demo-asentoon.

2.5.3. Tuulen herkkyyksynnyksen säätö

Kynnysarvotaulukko

① Km/h-arvon ja säädetyt tason osoittavan vilkuntojen määrän lisäksi vastaava boforiasteikon arvo on ilmoitettu tiedoksi.

Kynnysarvot	1	2	3	4	5	6
km/h	28	38	49	61	74	88
Vilkuntojen määrä	★	★★	★★★	★★★★	★★★★★	★★★★★★
Vastaava boforiarvo	Bf 5	Bf 6	Bf 7	Bf 8	Bf 9	Bf 10

Alkusaätö

Aseta tuulipotentiometri (M) moottoroidun tuotteen tyyppille sopivaan kynnyksarvoon kynnyksarvotaulukon mukaan.

Noin 2 sekunnin kuluttua tuuli-LED vilkkuu tietyin määrän osoittaen siten säädetyn kynnyksen.

Kynnyksarvon säätö

Herkkyyksynnystä voidaan muuttaa tarpeen mukaan todellisten ilmasto-olosuhteiden ja tuotteen vaatimusten mukaan.

- 1] Käännä potentiometriä oikealle tai vasemmalle, kunnes vihreä tuuli-LED (K) palaa kiinteästi:

Tuulisensorin kynnyksarvo on säädetty tuulen nykyiseen nopeusarvoon.

① **Huomautus:**

- *Tuuli-LED ei pala: säädettyä kynnyksarvoa ei ole saavutettu. Tuulen nopeus on sallittu: moottoroitu tuote pysyy paikallaan.*
- *Vihreä tuuli-LED palaa kiinteästi: säädetty kynnyksarvo on saavutettu, tuulen nopeus on yli sallitun arvon: moottoroitu tuote liikkuu suoja-asentoon.*

- 2] Tarkasta, että moottoroitu tuote toimii automaattisesti, kun tuulen voimakkuus ylittää asetetun kynnyksarvon ja että moottoroidulle tuotteelle ei aiheudu vaurioita kyseisissä olosuhteissa.

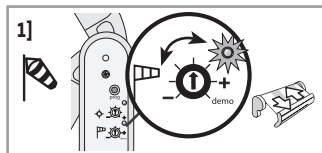

Jos moottoroitu tuote ei toimi asianmukaisella tavalla, muuta herkkyyksynnystä:

- Käännä potentiometri plussaa (+) kohti kasvattaaksesi herkkyyksynnystä: voimakkaampi tuuli aiheuttaa moottoroidun tuotteen siirron suoja-asentoon.
- Käännä potentiometri miinusta (-) kohti laskeaksesi herkkyyksynnystä: heikompi tuuli aiheuttaa moottoroidun tuotteen siirron suoja-asentoon.

2.5.4. Auringon herkkyyksynnksen säätö

Herkkyyksynnystä voidaan muuttaa tarpeen mukaan todellisten ilmasto-olosuhteiden ja tuotteen vaatimusten mukaan.

Käännä aurinkopotiometriä, kunnes aurinko-LED (J) syttyä palamaan kiinteästi vihreänä:

Aurinkosensorin herkkyyksyraja on säädetty nykyiseen auringonvalon tasoon.

① **Huomautus:**

- *Aurinko-LED sammuneena: säädettyä herkkyyksynnystä ei ole saavutettu, auringonvalo on alle säädetyn kynnyksen: moottoroitu tuote pysyy paikallaan.*
- *Aurinko-LED palaa kiinteästi vihreänä: säädetty herkkyyksynnys on saavutettu, auringonvalo on yli säädetyn kynnyksen: moottoroitu tuote laskee automaattisesti muutaman minuutin kuluttua.*

Kynnyksarvotaulukko

① *Arvot ovat ± 3,5 kiloluksin tarkkoja. Sensorin asento paikassa vaikuttaa havaitsemiseen.*

Kynnyksarvot	1	2	3	4	5	6	7
klx	≈ 1	≈ 8,3	≈ 16,7	≈ 25	≈ 33,3	≈ 41,7	≈ 50
Vilkuntojen määrä	★	★★	★★★	★★★★	★★★★★	★★★★★ ★★	★★★★★ ★★

Säädä herkkyyksyraja:

- Käännä potentiometri plussaa (+) kohti kasvattaaksesi herkkyyksynnystä: auringon on paistettava kirkkaammin, jotta moottoroitu tuote laskee.
- Käännä potentiometri miinusta (-) kohti laskeaksesi herkkyyksynnystä: auringon on paistettava vähemmän kirkkaammin, jotta moottoroitu tuote laskee.

2.6. VINKKEJÄ JA NEUVOJA ASENNUKSEEN

2.6.1. Kysymyksiä tuotteesta?

Virhetoiminnot	Mahdolliset syyt	Ratkaisut
Sensoria voi yhdistää io-moottoriin tai -vastaanottimeen.	io-moottorin tai -vastaanottimen muisti on täynnä.	Poista vähintään yksi yhdistetty sensori, jotta voit yhdistää Soliris io -sensorin.
	Sensori on kiinnitetty metalliosaan.	Siirrä sensori pois metalliosasta.
	Sensori ei ole io-moottorin tai -vastaanottimen kantomatkan päässä.	Siirrä sensori lähemmäs io-moottoria tai -vastaanotinta.
Moottoroitu tuote nousee ylös tunnin välein.	Sensorissa on häiriö.	Tarkasta moottoroidun tuotteen toiminta io-kaukosäätimellä. Tarkasta sensorin toiminta moottorissa <i>Demo</i> -tilaa käyttäen. Tarkasta sensorin kaapelointi. Vaihda viallinen sensori, katso 2.6.4.
	Sensori ei ole io-moottorin tai -vastaanottimen kantomatkan päässä.	Siirrä sensori lähemmäs io-moottoria tai -vastaanotinta.
Moottoroitu tuote ei nouse automaattisesti, kun alkaa tuulla.	Sensori ei toimi, koska kaapelointi on virheellinen.	Tarkasta sensorin kaapelointi, katso 2.3.
	Sensoria ei ole yhdistetty io-moottoriin tai -vastaanottimeen.	Yhdistä sensori io-moottoriin tai -vastaanottimeen, katso 2.5.
	Tuulen herkkyysraja on säädetty huonosti.	Säädi tuulen herkkyuden raja-arvoa; katso 2.5.3.
	Ulkoiset radiolaitteet (esim. hifi-kuulokkeet) heikentävät radiovastaanottoa.	Sammuta lähistöllä olevat radiolaitteet.
Moottoroitu tuote ei reagoi, kun aurinko ilmestyy/katoaa.	Auringon herkkyyskynnys on säädetty huonosti.	Säädi tuulen herkkyuden raja-arvoa; katso 2.5.

2.6.2. Soliris ion purkaminen

Varoitus



- Varmista tiiviys tekemällä irrotus- ja kaapelointityöt suojassa pölyltä, kosteudelta tai pienkappaleilta.
- Älä koskaan irrota tuulimittarin alapuolista suojusta.

1] Katkaise virransyöttö.

1]



2] Irrota suojapäällisen (G) alla olevat ruuvit ja irrota suojapäällinen (G) kiinnitysjalasta (H).

2]

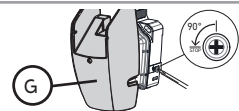

- 3] Irrota kiinnitysjalan kansi (O), jotta saat irrotettua suojuksen ja pääset käsiksi liittimiin ja tilanvalintakytkimeen.
- 4] Irrota tarvittaessa ruuvit, joilla kiinnitysalka on kiinnitetty seinään.

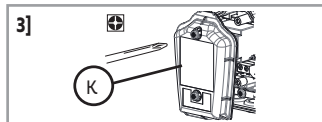

2.6.3. Soliris io -vastaanottimen tai -moottorin yhdistämisen purkaminen

Soliris ion ja io-vastaanottimen tai -moottorin yhdistämisen purkaminen tapahtuu samalla tavalla kuin yhdistäminen, katso luku 2.5.1.

2.6.4. Rikkoutuneen tai viallisen Soliris ion vaihtaminen

- 1] Paina paikallisen io Somfy -kaukosäätimen PROG.-painiketta, kunnes moottoroitu tuote tekee edestakaisen liikkeen (noin 2 sekuntia).

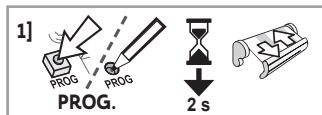

- 2] Paina uuden Soliris io -sensorin PROG-painiketta (I) **7 sekuntia**: Tuuli-LED (K) uudessa Soliris io -sensorissa syttyy vihreänä 2 sekunnin jälkeen ja jää palamaan 5 sekunniksi:

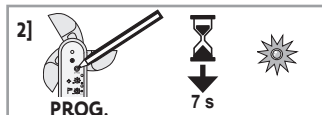

Kaikki rikkiinäiset tai vialliset sensorit on poistettu io-moottoreiden tai -vastaanottimien muistista.

- 3] Yhdistä uusi Soliris io-moottoreihin tai -vastaanottimiin, katso luku 2.5.1.

2.6.5. Soliris ion alkuperäisten asetusten palautus

- 1] Paina PROG-painiketta (I) Soliris iossa **7 sekuntia**:

Tuuli-LED (K) syttyy vihreänä 2 sekunnin jälkeen ja jää palamaan 7 sekunniksi:



Soliris ion alkuperäiset asetukset on palautettu, ja kaksisuuntaiset io-kaukosäätimet on poistettu.



- 2] Jotta voit ottaa Soliris ion uudelleen käyttöön, toista käyttöönottonenettely kokonaan alusta, katso 2.5.

3. KÄYTTÖ JA HUOLTO



Tätä laitetta ei tarvitse, eikä sitä myöskään saa huoltaa.



3.1. TUULI-, AURINKO- JA SADETOIMINNOT

Tuulitoiminto			
		LED	Moottoroidun tuotteen toiminta
①		Tuulen kynnyksarvo ylitetty: Vihreä tuuli-LED palaa kiinteästi.	Siirtyy automaattisesti turva-asentoon ja jää lukituksi, kunnes kynnyksarvo ylitetään.
②		Tuulitaso alle kynnyksarvon: Tuuli-LED sammuu.	Ohjaus manuaalillassa on mahdollista 30 sekunnin kuluttua. Automaatiotoiminnot on estetty vielä 11 minuutin ja 30 sekunnin ajan.

Aurinkotoiminto			
		LED	Moottoroidun tuotteen toiminta
③		Auringon herkkyyskynnys ylitetty: Aurinko-LED palaa kiinteästi vihreänä.	Siirtää aurinkosuojausasennon 5 min jälkeen. Moottoroitua tuotetta voidaan ohjata manuaalisessa tilassa.
④		Aurinkotaso alle kynnyksarvon: Aurinko-LED sammuu.	Siirtyy automaattisesti turva-asentoon 20 - 35 min* odotusajan jälkeen (paitsi rullain alemmassa raja-asennossa: se jää tähän asentoon). Moottoroitua tuotetta voidaan ohjata manuaalisessa tilassa.

*Tämä odotusaika estää moottoroitua tuotetta liikkumasta sopimattomasti esimerkiksi aina, kun pilvi peittää auringon.





Sadetoiminto turvatilassa			
			Moottoroidun tuotteen toiminta
⑤			Siirtyy automaattisesti turva-asentoon ja jää lukituksi, kunnes sensori havaitsee sateen.
⑥			Ohjaus manuaalillassa on mahdollista 30 sekunnin kuluttua. Automaatiotoiminnot on estetty vielä 11 minuutin ja 30 sekunnin ajan.

Sadetoiminto mukavuustilassa			
			Moottoroidun tuotteen toiminta
⑦			Siirtyy automaattisesti alaraja-asentoon (tai my) ja jää lukituksi, kunnes sensori havaitsee sateen. Jos sensori on yhdistetty Somfy io kaksisuuntaiseen kaukosäätimeen (esimerkiksi TaHoma), käyttäjän ohjelmoima skenaario käynnistetään.
⑧			Ohjaus on mahdollista manuaalisessa tilassa ja tuuli-/aurinko-/sadeautomaatikat aktivoituina.

3.2. MOOTTOROIDUN LAITTEEN TOIMINTA ILMASTO-OLOSUHTEIDEN MUKAAN









3.2.1. Tuuli ja aurinko (ilman sadesensoria)

① *Tarkasta, että aurinkotoiminto on aktivoitu kaukosäätimellä: aseta kohdistin (A/M) Auto-asentoon (katso kaukosäätimen käyttöoppaasta lisätietoja). Kun aurinkotoimintoa ei ole aktivoitu: katso ehdot ilman aurinkoa.*

Ilmasto-olosuhteet	Toimintojen ensisijaisuus
	Tuulitoiminto, katso 3.1. ①
	Tuulitoiminto, katso 3.1. ①
	Tuulitoiminto sitten aurinkotoiminto, katso 3.1. ② ja ③
	Tuulitoiminto sitten aurinkotoiminto, katso 3.1. ② ja ④

3.2.2. Tuuli-, aurinko- ja sade suojaus- tai mukavuustilassa

① *Kun sadesensori on liitetty Soliris io -sensoriin ja tila on valittuna.*

Ilmasto-olosuhteet	Toimintojen ensisijaisuus turvatilassa	Toimintojen ensisijaisuus mukavuustilassa
	Tuulitoiminto, katso 3.1. ①	Tuulitoiminto, katso 3.1. ①
	Tuulitoiminto, katso 3.1. ①	Tuulitoiminto, katso 3.1. ①
	Tuuli- ja sadetoiminnot, katso 3.1. ① ja ⑤	Tuulitoiminto, katso 3.1. ①
	Tuuli- ja sadetoiminnot, katso 3.1. ① ja ⑤	Tuulitoiminto, katso 3.1. ①
	Aurinkotoiminto, katso 3.1. ③	Aurinkotoiminto, katso 3.1. ③
	Sadetoiminto, katso 3.1. ⑤	Sadetoiminto, katso 3.1. ⑦
	Tuuli- ja sadetoiminnot, sitten aurinkotoiminto, katso 3.1. ②, ⑥ ja ④	Tuulitoiminto ja sitten sade- ja aurinkotoiminnot, katso 3.1. ②, ⑧ ja ④
	Sadetoiminto, katso 3.1. ⑤	Sadetoiminto, katso 3.1. ⑦

3.3. KYSYMYKSIÄ TUOTTEESTA?

Virhetoiminnot	Mahdolliset syyt	Ratkaisut
Moottoroitu tuote ei nouse automaattisesti, kun alkaa tuulla.	Ulkoiset radiolaitteet (esim. hifi-kuulokkeet) heikentävät radiovastaanottoa.	Sammuta lähistöllä olevat radiolaitteet.
	Tuulen kynnyksäraja on asetettu väärin.	Ota yhteyttä asentajaan.
Moottoroitu tuote ei reagoi, kun aurinko ilmestyy/katoaa.	Kaukosäätimen aurinkotoimintoa ei ole aktivoitu.	Kaukosäätimessä aseta kohdistin (A/M) kohtaan Auto - katso ohjeet kaukosäätimen käyttöoppaasta.
	Aurinkosensori on likainen tai pölyn, lehtien tai lumen peitossa.	Puhdista aurinkosensori kuivalla liinalla.
	Ulkoiset radiolaitteet (esim. hifi-kuulokkeet) heikentävät radiovastaanottoa.	Sammuta lähistöllä olevat radiolaitteet.
	Sensori tunnistaa tuulen ja estää aurinkotoiminnon.	Odota, kunnes sensori ei enää tunnista tuulta ja avaa moottoroitu tuote lukituksesta.
Moottoroitu tuote nousee ylös tunnin välein.	Sensorissa on häiriö.	Ota yhteyttä asentajaan.

4. TEKNISET TIEDOT

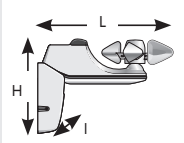
Radiotaajuus	868–870 MHz io-homecontrol® kaksisuuntainen kolmitaajuusalue
Taajuusalueet ja maksimiteho	868.000 MHz - 868.600 MHz ERP <25 mW 868.700 MHz - 869.200 MHz ERP <25 mW 869.700 MHz - 870.000 MHz ERP <25 mW
Kotelointiluokitus	IP34
Sähköeristys	Luokka II
Virransyöttö	230 V ~ 50 Hz
Käyttölämpötila	- 20 °C ... + 50 °C
Mitat mm (L x H x l)	235 x 160 x 60 mm
	
Liitettyjen moottoreiden maksimimäärä	Rajoittamaton
Tyyppi 1 automaattinen käyttöjärjestelmä.	

Lisätietoja tämän tuotteen teknisistä tiedoista saat ottamalla yhteyttä Somfy-jälleenmyyjään.



Huolehdietaan ympäristötämme. Älä hävitä laitetta koskaan talousjätteen mukana. Vie se sille varattuun kierrätyspisteeseen.



SOMFY ACTIVITES SA ilmoittaa täten, että tässä ohjeessa kuvattu radiolaitteisto täyttää radiolaitedirektiivin 2014/53/EU vaatimukset ja muiden sovellettavien eurooppalaisten direktiivien olennaiset vaatimukset.

EU-vaatimustenmukaisuusvakuutuksen koko teksti on luettavissa osoitteessa www.somfy.com/ce.

ÖVERSATT VERSION





Den här bruksanvisningen gäller alla versioner av Soliris io, vars olika modeller finns i den aktuella katalogen.

INNEHÅLL

1. Inledning	99	3. Användning och underhåll	109
1.1. Användningsområde	99	3.1. Vindsäkerhets-, solläges- och regnfunktioner	109
1.2. Ansvar	100	3.2. Den motordrivna produktens beteende beroende på klimatförhållanden	110
1.3. Speciella säkerhetsföreskrifter	100	3.3. Har du frågor om produkten?	111
1.4. Innehåll	100		
1.5. Nödvändiga verktyg	100	4. Tekniska data	112
1.6. Soliris io i detalj	101		
2. Installation	101		
2.1. Installationsråd	101		
2.2. Montering av sensorns fäste	101		
2.3. Kabelanslutning	101		
2.4. Montering av skyddskåpa	104		
2.5. Idrifttagning	104		
2.6. Tips och råd vid installationen	107		

ALLMÄNT

Säkerhetsanvisningar

-  **Fara**
Indikerar livsfara eller risk för allvarliga personskador.
-  **Varning**
Indikerar en risk som kan medföra livsfara eller risk för allvarliga personskador.
-  **Försiktighet**
Indikerar en risk som kan medföra lättare eller medelsvåra personskador.
-  **Obs!**
Indikerar en risk som kan leda till att produkten skadas eller förstörs.

1. INLEDNING

1.1. ANVÄNDNINGSSOMRÅDE

Soliris io är en vind- och solsensordrivna med radiotekniken io-homecontrol®.

Soliris io parkopplas direkt till io-homecontrol®-motorerna för terrassmarkiser, vertikala jalousier, pergolor, utvändiga persienner samt fönsterluckor och kan på så vis styra de här enheterna automatiskt när vinden blåser hårdare än ett visst förinställt gränsvärde och beroende på ljusintensitet (sol).

Gränsvärdena för vindhastighet och ljusintensitet är inställda på standardvärden men går att justera på sensorn, efter behov och de faktiska klimatförhållandena.

1.2. ANSVAR

Läs den här bruksanvisningen noggrant innan du installerar och använder Soliris io.

Sensorn Soliris io ska installeras av en fackman inom motorisering och hemmaautomatisering i enlighet med Somfys anvisningar och gällande bestämmelser i det land där systemet tas i drift.

All annan användning av sensorn Soliris io än den som beskrivs ovan är förbjuden. Annars upphör Somfys ansvar och produktgarantin slutar gälla. Detta gäller även om anvisningarna inte följs.

Installatören måste informera sina kunder om hur sensorn Soliris io ska användas och skötas och överlämna bruks- och underhållsanvisningarna när sensorn Soliris io har installerats. Alla eftermarknadsåtgärder på sensorn Soliris io ska utföras av en fackman inom motorisering och hemmaautomatisering.

Före varje installation, kontrollera att denna produkt är kompatibel med tillhörande utrustningar och tillbehör.

Somfy kan inte hållas ansvariga för någon typ av eliminering av material/utrustning orsakade av klimatförändringar som inte upptäcks av sensorn.

Om du har frågor om installationen av sensorn Soliris io eller behöver annan information, kontakta en Somfy-återförsäljare eller gå till webbplatsen www.somfy.com.

1.3. SPECIELLA SÄKERHETSFÖRESKRIFTER

Obs!

Så här undviker du skador på sensorn:

- Utsätt inte produkten för slag och stötar!
- Tappa den inte!
- Dränk inte produkten i vatten.
- Rengör inte produkten med rengöringsmedel som innehåller slipmedel eller lösningsmedel.
- Rengör inte produkten med hjälp av vattenstråle eller högtryckstvätt.



Kontrollera regelbundet att sensorn är ren och fungerar som den ska.

Den här sensorn skyddar inte de motordrivna produkterna mot håftiga vindbyar. Om det finns risk för den typen av väderlek måste du se till att de motordrivna produkterna förblir stängda.

1.4. INNEHÅLL

	Benämning	Antal
A	Sensorn Soliris io	1
B	Kabel (beroende på version)	1
C	Skruvar	2
D	Pluggar	2

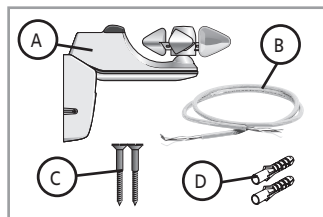

1.5. NÖDVÄNDIGA VERKTYG

- Borrmaskin och borr
- Krysspårmejsel
- Spårskruvmejsel
- Penna
- Beroende på sensorns version kan det hända att vissa tillbehör som behövs vid installationen inte medföljer satsen:
 - Strömkabel med en ledararea på mellan 0,75 och 1,5 mm² och som uppfyller gällande standarder i det land där systemet tas i drift

1.6. SOLIRIS IO I DETALJ

	Benämning
E	Solsensor
F	Vindmätare
G	Skyddskåpa
H	Fäste
I	Knapp PROG
J	LED-lampa för sol
K	LED-lampa för vind
L	Solpotentiometer
M	Vindpotentiometer

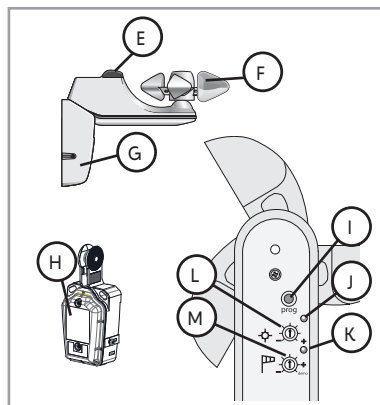

2. INSTALLATION

2.1. INSTALLATIONSÅD

- Välj en placering där vindavkänningen är maximal och inte har några hinder: Installera sensorn på en plats som inte är skyddad mot vinden.
- Välj en solig plats där avkänning av både solstrålning och vind är möjlig.
- Installera sensorerna nära produkten de styr.
- Installera aldrig sensorn under den motordrivna produkten eller under artificiellt ljus.
- Montera alltid sensorn med vindmätaren (F) ovanpå!

ⓘ Den ledade konstruktionen av sensorn Soliris io gör att man kan fästa den på väggar eller tak med en lutning upp till 15°.

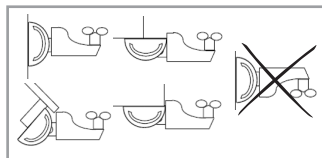

2.2. MONTERING AV SENSORNS FÄSTE

- 1] Borra två hål som ligger i linje horisontellt och med 38 mm avstånd.
- 2] Tryck i pluggarna (D) (använd de medföljande pluggarna eller en sort som är lämplig för fästet)
- 3] Ta bort skyddskåpan (G) och dra fast sensorns fäste (H) på väggen med de medföljande skruvarna (C).

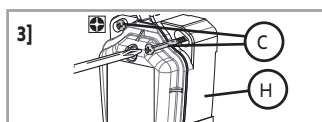
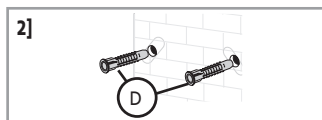

2.3. KABELANSLUTNING

2.3.1. Kablage för Soliris io



Obs!

Vid all demontering måste kablagen skyddas från damm, fukt och främmande föremål så att produkten förblir tät.

1] Bryt nätströmmen.

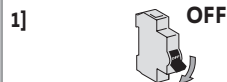

2] Skruva loss framdelen (N) av fästet för att komma åt stiften.

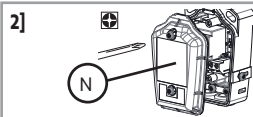

△ **Obs!**
Demontera aldrig kåpan under vindmätaren.

3] Skruva loss den **vänstra** metalltungan (O).

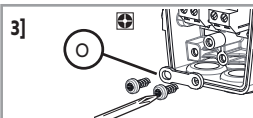

4] Borra ett hål i den **vänstra** tätningsbrickan (P).

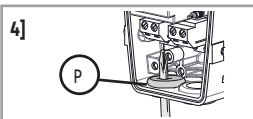

△ **Obs!**
• Demontera aldrig tätningsbrickan.
• Hålet i brickan får vara högst lika stort som kabelns diameter, annars sluter den inte tätt.

5] Dra kabeln (B) genom tätningsbrickan.

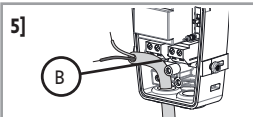

6] Anslut matningskabeln (B) till sensorn med hjälp av **vänster stift, märkt "230V"** (Q).

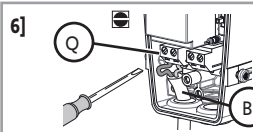

△ **Obs!**
Kabeln ska skalas till 6 mm.

7] Dra åt metalltungan (O): kabeln ska dras under tungan.

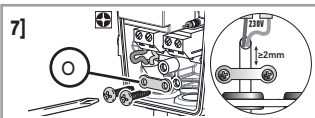

△ **Obs!**
Kabelmantligen ska skjuta förbi tungan minst 2 mm.

ⓘ Om du vill lägga till kablaget från en regnsensor (t.ex. Ondeis), se kapitlet **2.3.2**.

8] Kontrollera att tätningen (R) sitter på plats och är i gott skick innan du sätter dit kåpan.

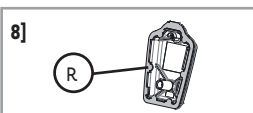

9] Skruva fast framdelen (N) av fästet.

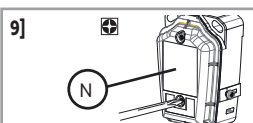

△ **Obs!**
Dra åt skruvarna tills det tar stopp så att fästet håller tätt.

Hur man avslutar installationen beskrivs i kapitel **2.4**.

2.3.2. Anslutning av en regnsensor (t.ex. Ondeis) till sensorn Soliris io

Obs!



- Förutom instruktionerna i den här bruksanvisningen måste du även följa anvisningarna som finns i bruksanvisningen för regnsensorn.
- Vid all demontering måste kablaget skyddas från damm, fukt och främmande föremål så att produkten förblir tät.

Om du vill ansluta en regnsensor när du har slutfört proceduren i kapitel 2.3.1 ska du gå direkt till steg 4].

Om du vill ansluta en regnsensor senare, när sensorn Soliris io har installerats, ska du följa proceduren nedan:

1] Bryt nätströmmen.



2] Ta bort skyddskåpan (G).

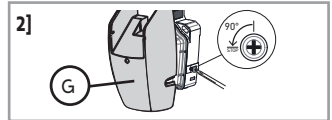

3] Skruva loss framdelen (N) av fästet för att komma åt stiften.

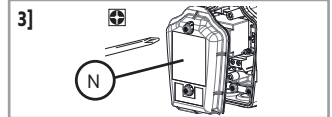

Obs!
Demontera aldrig kåpan under vindmätaren.

4] Skruva loss den högra metalltungan (S).

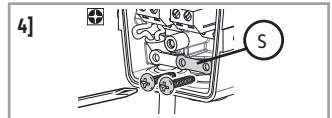

5] Borra ett hål i den högra tätningsbrickan (T).

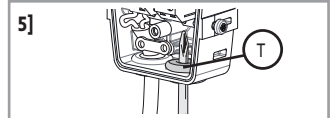

Obs!
• Demontera aldrig tätningsbrickan.
• Hålet i brickan får vara högst lika stort som kabelns diameter, annars sluter den inte tätt.

6] Dra kabeln från regnsensorns utgång (U) genom den högra tätningsbrickan.

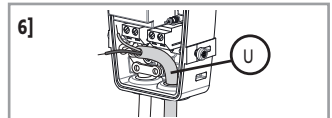

7] Anslut kabeln från regnsensorns utgång (U) till sensorn Soliris io med hjälp av höger stift, märkt "RAIN" (V).

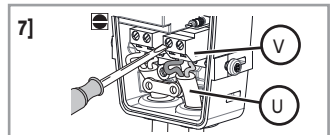

8] Dra åt metalltungan (W): kabeln ska dras under tungan.

Obs!
Kabelmantligen ska skjutas förbi tungan minst 2 mm.

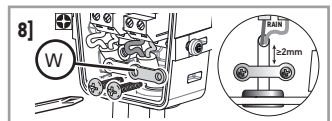

2.3.3. Aktivering av en regnsensor

Användarlägen

När regnsensorn är ansluten till sensorn Soliris io kan den ställas in på något av 2 användarlägen: **Säkerhetsläget eller Komfortläget.**

- När regnsensorn är i **Säkerhetsläget** och känner av regn, ställs den motordrivna produkten i säkerhetsposition. Positionen beror på vilken typ av motordriven produkt det rör sig om, och skyddar den motordrivna produkten från regnet.
- När regnsensorn är i **Komfortläget** och upptäcker regn:
 - Om den är parkopplad med en tvåvägs Somfy io-fjärrkontroll (t.ex. TaHoma), via Soliris io, ska anvisningarna för denna fjärrkontroll följas.
 - Annars körs den motordrivna produkten ner till det nedre gränsläget. Det här läget gör det möjligt att skydda användarna från regn, till exempel under en markis.

Val av användarläge

Som standard står lägesväljarknappen (X) i **mittläget: regnsensorn är inte aktiverad.**

Om du vill aktivera den väljer du ett läge på fästet till sensorn Soliris io:

- Placera lägesväljarknappen på **C**: nu är regnsensorn aktiverad i **Komfortläget.**
- Placera lägesväljarknappen på **S**: nu är regnsensorn aktiverad i **Säkerhetsläget.**

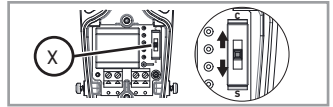

Obs!

Manövrera aldrig lägesväljarknappen (X) med verktyg.

Montering av fäste

1] Kontrollera att tätningen (R) sitter på plats och är i gott skick innan du sätter dit kåpan.

2] Skruva fast framdelen (N) av fästet.



Obs!

Dra åt skruvarna tills det tar stopp så att fästet håller tätt.

Hur man avslutar installationen beskrivs i kapitel 2.4.

2.4. MONTERING AV SKYDDSKÅPA

1] För in skyddskåpan (G) på fästet (H) tills du hör att den snäpper fast.

2] Dra åt skyddskåpan (G) på fästet med skruvarna.

3] Anslut matningskabeln (B).

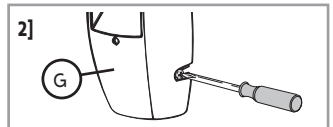
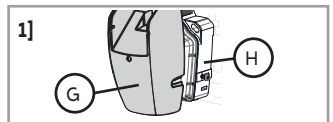
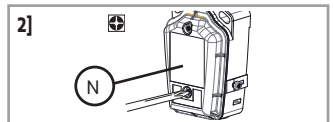
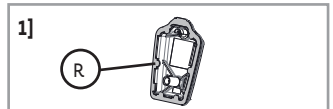

2.5. IDRIFTTAGNING

2.5.1. Parkoppling av Soliris io med en io-motor eller io-mottagare

ⓘ Villkor: Den motordrivna produkten måste redan vara parkopplad med en io-homecontrol®-fjärrkontroll.

1] Slå på strömmen.



2] Tryck på PROG-knappen i cirka 2 s på den Somfy io-fjärrkontroll som är parkopplad med den motordrivna produkten, tills den motordrivna produkten gör en upp- och nedrörelse.

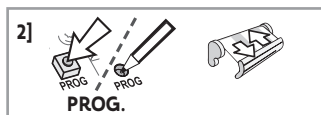

3] Tryck kort på PROG-knappen på Soliris io.

Den motoriserade produkten gör en ny upp- och nedrörelse.

Sensorn Soliris io är nu parkopplad.

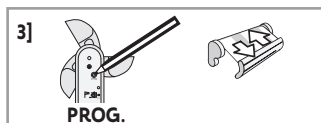

Om du vill parkoppla sensorn Soliris io med andra io-motorer eller io-mottagare ska du upprepa den här proceduren.

Om du vill para ihop sensorn med hjälp av en fjärrkontroll med io-homecontrol®-teknik från ett partnervarumärke eller en tvåvägs Somfy io-fjärrkontroll (t.ex. TaHoma), se motsvarande guide.

Sensorn Soliris io kan även paras ihop med en tvåvägs Somfy io-fjärrkontroll (t.ex. TaHoma), se motsvarande guide.

2.5.2. Kontroll av parkopplingen med Soliris io

1] Kör ner den motordrivna produkten till det nedre gränsläget.

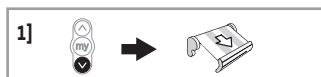

2] Vrid vindpotentiometern (M) till läget Demo.

Den motoriserade produkten gör en kort upp- och nedrörelse.

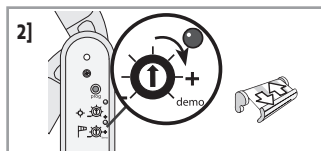

3] Vrid vindmätaren (F) för hand för att simulera bläst.

Den motordrivna produkten ställs automatiskt i säkerhetsposition efter 2 s.

Sensorn Soliris io är parkopplad med den här io-motorn eller io-mottagaren.

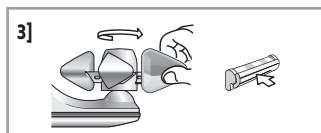

Obs!

Lämna aldrig vindpotentiometern i läget Demo.

2.5.3. Inställning av vindkänslighetströskeln

Tabell med gränsvärden

① Förutom värdet i km/h samt antal blinkningar som anger inställd nivå visas motsvarande värde på Beaufort-skalan i informationssyfte.

Gränsvärden	1	2	3	4	5	6
km/h	28	38	49	61	74	88
Antal blinkningar	★	★★	★★★	★★★★	★★★★★	★★★★★★
Motsvarande i Beaufort	Bf 5	Bf 6	Bf 7	Bf 8	Bf 9	Bf 10

Ursprunginställning

Ställ in vindpotentiometern (M) på det gränsvärde som är anpassat för typen av motordriven produkt, enligt tabellen med gränsvärden.

Efter cirka 2 s blinkar vinddioden ett visst antal gånger för att indikera inställt gränsvärde.

Inställning av gränsvärde

Inställningen av känslighetströskeln kan modifieras efter behov och de aktuella klimatförhållandena.

- 1] Vrid potentiometern åt höger eller vänster tills vinddioden (K) tänds och lyser grönt:

Vindsensorns känslighetsgränsvärde justeras efter aktuell vindstyrka.

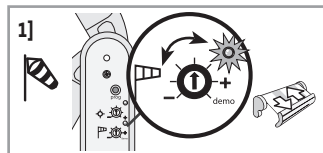

ⓘ Anmärkning

- Vinddioden släckt: Den inställda känslighetströskeln har inte uppnåtts. Vindstyrkan ligger under det inställda tröskelvärdet: den motordrivna produkten är kvar på plats.
- Vinddioden tänds och lyser grönt: Den inställda känslighetströskeln har uppnåtts. Vindstyrkan ligger över det inställda tröskelvärdet. den motordrivna produkten ställs i säkerhetsläge.

- 2] Kontrollera att den motordrivna produkten reagerar automatiskt när vinden blåser hårdare än det inställda gränsvärdet och att den motordrivna produkten inte skadas vid sådana förhållanden.



Om den motordrivna produkten inte reagerar som förväntat, ändra gränsvärdet:

- Vrid potentiometern mot plustecknet (+) om du vill öka tröskelvärdet: en starkare vind får den motordrivna produkten att ställas i säkerhetsläge.
- Vrid potentiometern mot minustecknet (-) om du vill minska tröskelvärdet: en svagare vind får den motordrivna produkten att ställas i säkerhetsläge.

2.5.4. Inställning av solkänslighetströskeln

Inställningen av känslighetströskeln kan modifieras efter behov och de aktuella klimatförhållandena.

Vrid solpotentiometern tills soldioden (J) tänds och lyser grönt:

Solsensorns känslighetströskel justeras efter aktuell ljusstyrka.

ⓘ Anmärkning

- Soldioden släckt: Den inställda känslighetströskeln har inte uppnåtts. Vindstyrkan ligger under det inställda tröskelvärdet: den motordrivna produkten är kvar på plats.
- Soldioden tänds och lyser grönt: Den inställda känslighetströskeln har uppnåtts. Ljusstyrkan ligger över det inställda tröskelvärdet. den motordrivna produkten fälls ut automatiskt efter några minuter.

Tabell med gränsvärden

ⓘ Värdenas noggrannhet är $\pm 3,5$ kilolux. Sensorns placering på platsen påverkar avkänningen.

Gränsvärden	1	2	3	4	5	6	7
klx	≈ 1	≈ 8,3	≈ 16,7	≈ 25	≈ 33,3	≈ 41,7	≈ 50
Antal blinkningar	★	★★	★★★	★★★★	★★★★★	★★★★★ ★★	★★★★★ ★★

Om du vill justera känslighetsgränsvärdet:

- Vrid potentiometern mot plustecknet (+) om du vill öka tröskelvärdet: det krävs kraftigare solsken för att den motordrivna produkten ska fällas ut.
- Vrid potentiometern mot minustecknet (-) om du vill minska tröskelvärdet: det krävs mindre kraftigt solsken för att den motordrivna produkten ska fällas ut.

2.6. TIPS OCH RÅD VID INSTALLATIONEN

2.6.1. Har du frågor om produkten?

Funktionsfel	Möjliga orsaker	Lösningar
Det går inte att parkoppla sensorn med motorn eller io-mottagaren.	Motorns eller mottagarens minne är redan fullt.	Radera minst en av de parkopplade sensorerna från motorn så kan du lägga till sensorn Soliris io.
	Sensorn är fäst på en metalldel.	Flytta sensorn för att kunna avlägsna metalldelen.
	Sensorn sitter inte inom motorns eller io-mottagarens radioräckvidd.	Flytta på sensorn så att den kommer närmare motorn eller io-mottagaren.
Den motordrivna produkten körs upp varje timme.	Sensorn är trasig.	Kontrollera funktionen för den motordrivna produkten med hjälp av io-fjärrkontrollen. Kontrollera sensorns inverkan på motorn med <i>Demoläget</i> . Kontrollera sensorkablaget. Byt sensorn om sensorn är trasig, se 2.6.4 .
	Sensorn sitter inte inom motorns eller io-mottagarens radioräckvidd.	Flytta på sensorn så att den kommer närmare motorn eller io-mottagaren.
Den motordrivna produkten körs inte in automatiskt när det börjar blåsa.	Sensorn fungerar inte eftersom det är fel på kablaget.	Kontrollera sensorkablaget, se 2.3 .
	Sensorn är inte parkopplad med motorn eller io-mottagaren.	Parkoppla sensorn med motorn eller io-mottagaren, se 2.5 .
	Gränsvärdet för vindhastigheten är felaktigt inställt.	Ändra gränsvärdet för vindhastighet, se 2.5.3 .
	Radiomottagningen ändras av extern radioutrustning (till exempel hi-fi-hörlurar).	Stäng av radioutrustning i närheten.
Den motordrivna produkten reagerar inte när solen kommer fram/försvinner.	Ljusstyrketröskeln är dåligt inställd.	Ändra ljusstyrketröskeln, se 2.5 .

2.6.2. Demontering av Soliris io

Obs!



- Vid all demontering måste kablaget skyddas från damm, fukt och främmande föremål så att produkten förblir tät.
- Demontera aldrig kåpan under vindmätaren.

1] Bryt nätströmmen.

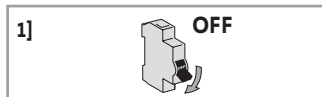

2] Lossa skruvarna på skyddskåpan (G) och lossa sedan skyddskåpan (G) från fästet (H).

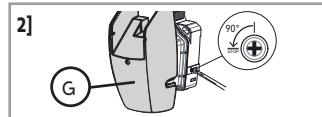

- 3] Lossa fästets framsida (O) så att du kan dra ut kåpan och komma åt stiften och lägesväljaren.
- 4] Vid behov lossar du skruvarna som håller fast fästet mot väggen.

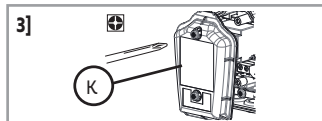

2.6.3. Radering av en parkopplad io-mottagare eller io-motor från Soliris io

När en parkopplad motor eller io-mottagare ska raderas från Soliris io gör man på samma sätt som vid parkopplingen, se kapitel 2.5.1.

2.6.4. Byte av en skadad eller trasig Soliris io

- 1] Tryck på PROG-knappen på io-Somfy-fjärrkontrollen tills den motordrivna produkten gör en upp- och nedrörelse (≈ 2 s).

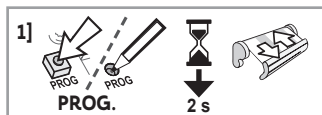

- 2] Tryck på PROG-knappen (I) på den nya sensorn Soliris io i **7 sekunder**:

Vinddioden (K) på den nya sensorn Soliris io tänds och lyser grönt efter 2 sekunder och förblir tänd i 5 sekunder:

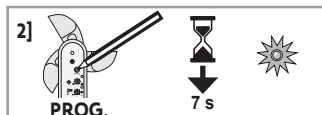

Alla skadade eller trasiga sensorer raderas från minnet i motorerna eller io-mottagarna.

- 3] Parkoppla den nya Soliris io med motorer eller io-mottagare, se 2.5.1.

2.6.5. Återställning av den ursprungliga konfigurationen för Soliris io

- 1] Tryck på PROG-knappen (I) på Soliris io i **7 sekunder**:

Vinddioden (K) tänds och lyser grönt efter 2 s och förblir tänd i 7 s:



De ursprungliga inställningarna har återställts för Soliris io och de tvåvägs io-fjärrkontrollerna har raderats.



- 2] Om du vill använda Soliris io igen ska du göra en fullständig idrifttagning, se 2.5.

3. ANVÄNDNING OCH UNDERHÅLL



Den här produkten kräver inget underhåll och får inte utsättas för underhållsåtgärder.



3.1. VINDSÄKERHETS-, SOLLÄGES- OCH REGNFUNKTIONER

Vindsäkerhetsfunktionen		
	LED-lampa	Den motordrivna produktens beteende
①	 Gränsvärdet för vindhastighet överskrids: vinddioden tänds och lyser grönt.	Ställs automatiskt i säkerhetspositionen och förblir spärrad så länge gränsvärdet överskrids.
②	 Vindhastighet under gränsvärdet: vinddioden slocknar.	Styrning är möjlig i manuell läge efter 30 s. Automatiken är spärrad i ytterligare 11 minuter och 30 sekunder.

Sollägesfunktion		
	LED-lampa	Den motordrivna produktens beteende
③	 Ljusstyrketröskeln överskrids: soldioden tänds och lyser grönt.	Ställs i solskyddspositionen efter 5 minuter. Det går då att styra den motordrivna produkten i manuell läge.
④	 Ljusstyrka under gränsvärdet: soldioden släcks.	Ställs automatiskt i säkerhetspositionen efter en väntetid på 20 till 35 minuter* (gäller ej för en rulljalusi i sitt nedre gränsläge: den förblir i denna position). Det går då att styra den motordrivna produkten i manuell läge.

*Den här fördröjningen förhindrar onödiga rörelser hos den motordrivna produkten, till exempel när solen går i moln.





Regnfunktion i Säkerhetsläget		
		Den motordrivna produktens beteende
⑤	 Ställs automatiskt i säkerhetspositionen och förblir spärrad så länge sensorn känner av regn.	
⑥	 Styrning är möjlig i manuell läge efter 30 s. Automatiken är spärrad i ytterligare 11 minuter och 30 sekunder.	

Regnfunktion i Komfortläget		
		Den motordrivna produktens beteende
⑦	 Ställs automatiskt i det nedre gränsläget (eller min) position och förblir spärrad så länge sensorn känner av regn. Om sensorn är parkopplad med en tvåvägs Somfy io-fjärrkontroll (t.ex. TaHoma), aktiveras scenariot som har programmerats av användaren.	
⑧	 Styrning är möjlig i manuell läge och med automatiken för vind/sol/regn aktiverade på nytt.	

3.2. DEN MOTORDRIVNA PRODUKTENS BETEENDE BEROENDE PÅ KLIMATFÖRHÅLLANDEN









3.2.1. Vind och sol (utan regnsensor)

- ① Kontrollera att sollägesfunktionen är aktiverad på fjärrkontrollen: placera markören (A/M) på Auto (se fjärrkontrollens guide för ytterligare information). När sollägesfunktionen inte är aktiverad: se förhållanden utan sol.

Klimatförhållanden	Prioritering av funktioner
	Vindsäkerhetsfunktion, se 3.1. ①
	Vindsäkerhetsfunktion, se 3.1. ①
	Vindsäkerhetsfunktion sedan sollägesfunktion, se 3.1. ② och ③
	Vindsäkerhetsfunktion sedan sollägesfunktion, se 3.1. ② och ④

3.2.2. Vind, sol och regn i Säkerhetsläget eller Komfortläget

- ① När en regnsensor är ansluten till sensorn Soliris io och läget väljs.

Klimatförhållanden	Prioritering av funktioner i Säkerhetsläget	Prioritering av funktioner i Komfortläget
	Vindsäkerhetsfunktion, se 3.1. ①	Vindsäkerhetsfunktion, se 3.1. ①
	Vindsäkerhetsfunktion, se 3.1. ①	Vindsäkerhetsfunktion, se 3.1. ①
	Vindsäkerhets- och regnfunktioner, se 3.1. ① och ⑤	Vindsäkerhetsfunktion, se 3.1. ①
	Vindsäkerhets- och regnfunktioner, se 3.1. ① och ⑤	Vindsäkerhetsfunktion, se 3.1. ①
	Sollägesfunktion, se 3.1. ③	Sollägesfunktion, se 3.1. ③
	Regnfunktion, se 3.1. ⑤	Regnfunktion, se 3.1. ⑦
	Vindsäkerhets- och regnfunktioner sedan sollägesfunktion, se 3.1. ②, ⑥ och ④	Vindsäkerhetsfunktion sedan regn- och sollägesfunktioner, se 3.1. ②, ⑧ och ④
	Regnfunktion, se 3.1. ⑤	Regnfunktion, se 3.1. ⑦

3.3. HAR DU FRÅGOR OM PRODUKTEN?

Funktionsfel	Möjliga orsaker	Lösningar
Den motordrivna produkten körs inte in automatiskt när det börjar blåsa.	Radiomottagningen ändras av extern radioutrustning (till exempel hi-fi-hörlurar).	Stäng av radioutrustning i närheten.
	Gränsvärdet för vindhastighet är felaktigt inställt.	Kontakta installatören.
Den motordrivna produkten reagerar inte när solen kommer fram/försviner.	Sollägesfunktionen är inte aktiverad på fjärrkontrollen.	På fjärrkontrollen, placera markören (A/M) på Auto – se fjärrkontrollens bruksanvisning.
	Sol sensorn är smutsig eller igensatt av damm, löv eller snö.	Rengör solumsensorn med en torr trasa.
	Radiomottagningen ändras av extern radioutrustning (till exempel hi-fi-hörlurar).	Stäng av radioutrustning i närheten.
Den motordrivna produkten körs upp varje timme.	Sensorn känner att det blåser och spärrar sollägesfunktionen.	Vänta tills sensorn inte känner av någon vind och frigör den motordrivna produkten.
	Sensorn är trasig.	Kontakta installatören.

4. TEKNISKA DATA

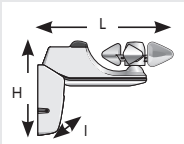
Radiofrekvens	868–870 MHz io-homecontrol® dubbelriktad tre band
Frekvensband och maximal effekt som används	868,000 MHz – 868,600 MHz e.r.p. <25 mW 868,700 MHz – 869,200 MHz e.r.p. <25 mW 869,700 MHz – 870,000 MHz e.r.p. <25 mW
Kapslingsklass	IP34
Elektrisk isolering	Klass II
Nätspänning	230 V ~ 50 Hz
Användningstemperatur	- 20 °C till + 50 °C
Mått i mm (L x H x l)	235 x 160 x 60 mm
	
Maximalt antal tillhörande motorer	Obegränsat
Anordning för automatikfunktion typ 1.	

För ytterligare information om teknisk data för den här produkten, kontakta en Somfy-återförsäljare.



Vi bryr oss om miljön. Släng inte produkten i hushållssoporna. Lämna in den på en auktoriserad återvinningscentral.



Härmed intygar SOMFY ACTIVITES SA att den radioutrustning som omfattas av dessa anvisningar uppfyller kraven i radiodirektivet 2014/53/EU och andra relevanta krav i tillämpliga EU-direktiv.

Hela CE-dokumentet finns på internetadressen www.somfy.com/ce.

OVERSATT VERSJON

Denne bruksanvisningen gjelder for alle versjonene av Soliris io som er tilgjengelige i den gjeldende katalogen.

INNHOOLD

1. Innledning	113	3. Bruk og vedlikehold	123
1.1. Bruksområde	113	3.1. Vind-, sol- og regnfunksjon	123
1.2. Ansvar	114	3.2. Det motoriserte produktets reaksjoner på klimaforhold	124
1.3. Spesielle sikkerhetsanvisninger	114	3.3. Spørsmål om produktet?	125
1.4. Innhold	114		
1.5. Nødvendig verktøy	114	4. Tekniske data	126
1.6. Beskrivelse av Soliris io	115		
2. Installasjon	115		
2.1. Installasjonsråd	115		
2.2. Montering av festeplaten til sensoren	115		
2.3. Kabling	115		
2.4. Montering av beskyttelsesdekslet	118		
2.5. Idriftsetting	118		
2.6. Tips og råd angående installasjon	121		

GENERELT

Sikkerhetsanvisninger

Fare

Betyr en umiddelbar fare som fører til død eller alvorlige personskader.

Advarsel

Betyr en fare som kan medføre død eller alvorlige personskader.

Forsiktig

Betyr en fare som kan medføre små til moderate personskader.

Advarsel

Betyr en fare som kan medføre skade på apparatet eller ødelegge det.

1. INNLEDNING

1.1. BRUKSOMRÅDE

Soliris io-sensoren er en vind- og solsensor som er utstyrt med radioteknologien io-homecontrol®.

Ved hjelp av Soliris io, som kobles direkte til io-homecontrol®-motorer for terrassemarkiser, vindusmarkiser, pergolaer, utvendige persienner eller rulleskoder, kjøres solskjermingene automatisk inn hvis vindstyrken overskrider en forhåndsdefinert grenseverdi og i samsvar med lysintensiteten (sol).

Grenseverdiene for vind- og solfølsomhet er forhåndsinnstilt fra fabrikk, men de kan endres på sensoren, i samsvar med brukerens behov og klimaforholdene.

1.2. ANSVAR

Les denne bruksanvisningen nøye før du installerer og bruker Soliris io.

Sensoren Soliris io skal installeres av fagfolk innen motorisering og boligautomasjon, i samsvar med instruksene fra Somfy og gjeldende forskrifter i landet der installasjonen utføres.

Enhver annen bruk av sensoren Soliris io enn bruksområdet som er beskrevet ovenfor, er forbudt. Somfy fraskriver seg ethvert ansvar og all garanti ved slik bruk som ved all annen manglende overholdelse av anvisningene i denne veiledningen.

Installatøren skal informere kundene om bruk og vedlikehold av sensoren Soliris io og overlevere dem bruks- og vedlikeholdsanvisningene etter installasjon av sensoren Soliris io. Alt servicearbeid på sensoren Soliris io skal utføres av fagfolk innen motorisering og boligautomasjon.

Før enhver montering må du kontrollere dette produktets samsvar med tilknyttet utstyr og tilbehør.

Somfy fraskriver seg ethvert ansvar i tilfelle ødeleggelse av materialer som er oppstått under en klimatisk hendelse som ikke registreres av sensoren.

Hvis det oppstår spørsmål under installasjonen av sensoren Soliris io eller du ønsker tilleggsopplysninger, kan du kontakte en Somfy-forhandler eller besøke www.somfy.com.

1.3. SPESIELLE SIKKERHETSANVISNINGER

Advarsel

For å unngå skade på sensoren:

- Unngå støt.
- Ikke slipp produktet ned.
- Legg ikke produktet i vann.
- Bruk aldri skuremidler eller løsemidler ved rengjøring av produktet.
- Bruk aldri vannstråler eller trykkluft til rengjøring.

Sørg for at sensoren alltid er ren, og kontroller regelmessig at den virker som den skal.

Denne sensoren beskytter ikke de motoriserte produktene ved kraftige vindkast. Ved fare for denne typen vær bør de motoriserte produktene holdes inne hele tiden.

1.4. INNHOLD

	Betegnelse	Antall
A	Soliris io-sensor	1
B	Kabel (avhengig av versjon)	1
C	Skruer	2
D	Plugger	2

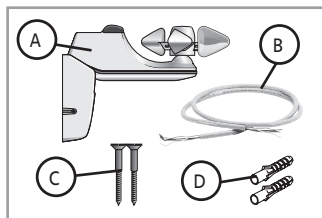

1.5. NØDVENDIG VERKTØY

- Drill og bor
- Stjerneskrutrekker
- Flat skrutrekker
- Blyant
- Avhengig av sensorversjonen kan det ved installasjonen være behov for tilbehør som ikke er inkludert i pakken:
 - Strømkabel som har tverrsnitt mellom 0,75 og 1,5 mm² og som oppfyller gjeldende standarder i landet der produktet installeres

1.6. BESKRIVELSE AV SOLIRIS IO

	Betegnelse
E	Solsensor
F	Anemometer
G	Beskyttelsesdeksel
H	Festeplate
I	PROG.-knapp
J	Lysdiode for sol
K	Lysdiode for vind
L	Solpotensiometer
M	Vindpotensiometer

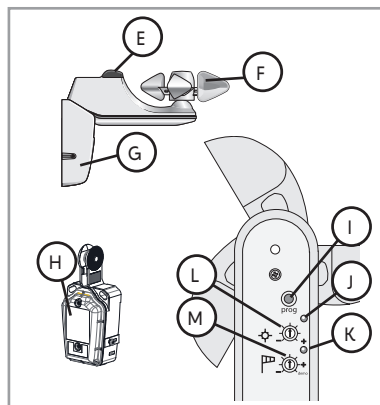

2. INSTALLASJON

2.1. INSTALLASJONSÅD

- Plasser sensoren et sted med maksimal vindregistrering uten hindringer som påvirker vindstyrken: Monter sensoren et sted som ikke er i ly for vinden
 - Velg et sted med sol, der sollysregistrering er forenlig med vindregistrering.
 - Monter sensoren i nærheten av produktet den skal styre.
 - Sensoren må aldri monteres under det motoriserte produktet eller under kunstig belysning.
 - Monter alltid sensoren med anemometeret (F) øverst!
- ⓘ Den leddede konstruksjonen til sensoren Soliris io gjør det mulig å montere den på vegger eller tak med en helning på opptil 15°.

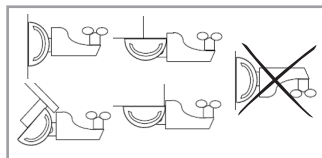

2.2. MONTERING AV FESTEPLATEN TIL SENSOREN

- 1] Lag tre hull på en horisontal rekke med 38 mm mellomrom.
- 2] Slå inn pluggene (D) (bruk pluggene som følger med, eller en type som passer til underlaget)
- 3] Fjern beskyttelsesdekslet (G), og fest sensorens festeplate (H) på veggen med skruene (C) som følger med.

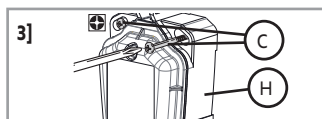
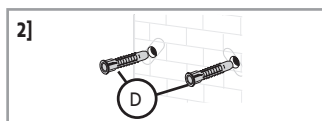
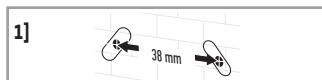

2.3. KABLING

2.3.1. Utføre kabling for Soliris io

Advarsel



Utfør demonteringsarbeidet og kablingen beskyttet mot alt støv, fuktighet og fremmedlegemer for å bevare tettheten.

1] Slå av strømmen.



2] Skru løs fronten (N) på festeplaten for å få tilgang til rekkeklemmen.

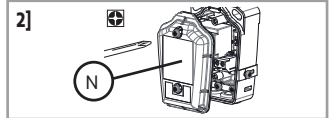

⚠ Advarsel
Ikke demonter dekselet under anemometeret.

3] Skru løs metallplaten (O) på **venstre** side.

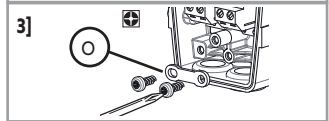

4] Bor et hull i pakningen på **venstre** side (P).

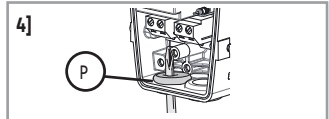

⚠ Advarsel

- Pakningen må ikke demonteres.
- For å sikre tettheten må hullet i pakningen ikke være større enn kabeldiametere.

5] Trekk kabelen (B) gjennom pakningen.

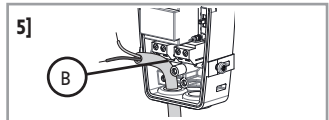

6] Koble strømkabelen (B) til sensoren ved bruk av den **venstre rekkeklemmen merket "230 V"** (Q).

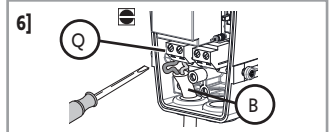

⚠ Advarsel
Kabelen må stripes til 6 mm.

7] Skru inn metallplaten (O): Kabelen må trekkes under platen.

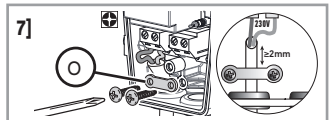

⚠ Advarsel
Kabelmantelen må være minst 2 mm lengre enn platen.

i Se avsnitt **2.3.2** hvis det skal legges til kabling for en regnsensor (for eksempel Ondeis).

8] Kontroller at pakningen (R) er på plass og er uskadet før du monterer dekselet.

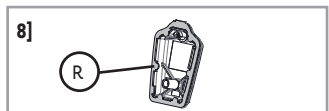

9] Skru fast fronten (N) på festeplaten igjen.

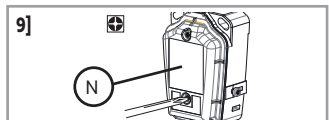

⚠ Advarsel
Stram skruene helt for å sikre at festeplaten er tett.

For å avslutte installasjonen, gå til kapittel **2.4**.

2.3.2. Koble en regnsensor (for eksempel. Ondeis) til sensoren Soliris io

Advarsel

- I tillegg til denne bruksanvisningen må også de detaljerte instruksene i bruksanvisningen for regnsensoren følges.
- Utfør demonteringsarbeidet og kablingen beskyttet mot alt støv, fuktighet og fremmedlegemer for å bevare tettheten.

ⓘ For å koble til en regnsensor etter at prosedyren i avsnitt 2.3.1 er fullført, går du direkte til trinn 4].

For å legge til kablingen for en regnsensor senere, etter at sensoren Soliris io er installert, følger du fremgangsmåten nedenfor:

1] Slå av strømmen.



2] Fjern beskyttelsesdekslet (G).

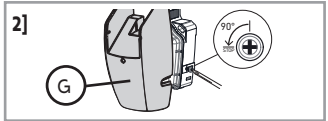

3] Skru løs fronten (N) på festeplaten for å få tilgang til rekkeklemmen.

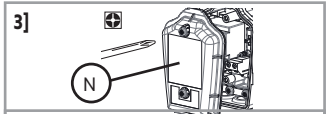

⚠ **Advarsel**
Ikke demonter dekslet under anemometeret.

4] Skru løs metallplaten på høyre side (S).



5] Bor et hull i pakningen på høyre side (T).

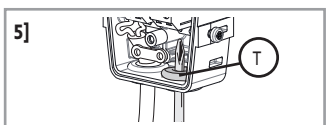

Advarsel

- Pakningen må ikke demonteres.
- For å sikre tettheten må hullet i pakningen ikke være større enn kabeldiameteren.

6] Før utgangskabelen til regnsensoren (U) gjennom pakningen på høyre side.

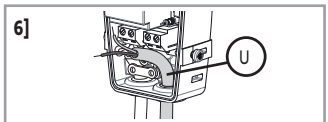

7] Koble regnsensorens utgangskabel (U) til sensoren Soliris io ved bruk av den høyre rekkeklemmen merket "RAIN" (V).

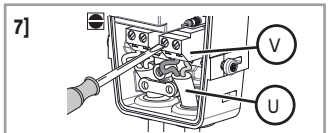

8] Skru inn metallplaten (W): Kabelen må trekkes under platen.

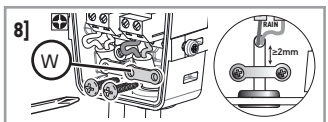

Advarsel

⚠ Kabelmantelen må være minst 2 mm lengre enn platen.

2.3.3. Aktivere en regnsensor

Presentasjon av bruksmodusene

Hvis regnsensoren er koblet til sensoren Soliris io, kan den konfigureres for to driftsmoduser: **sikkerhetsmodus** og **komfortmodus**.

- I **sikkerhetsmodus** beveger det motoriserte produktet seg til sikkerhetsposisjonen hvis regnsensoren registrerer regn. Denne posisjonen fastsettes ut fra type motorisert produkt, den kan beskytte det motoriserte produktet mot regnet.
- Hvis regnsensoren registrerer regn i **komfortmodus**:
 - Hvis den er parkoblet med en toveis fjernkontroll fra Somfy io (for eksempel TaHoma) via Soliris io, følger du anvisningene for denne fjernkontrollen.
 - Hvis ikke beveger det motoriserte produktet seg til nedre endeposisjon. I denne modusen kan brukerne for eksempel beskyttes mot regnet i ly av markisen.

Valg av driftsmodus

Som standard står modusvelgeren (X) i **midtstillingen**: **Regnsensoren er ikke aktivert**.

For å aktivere den velger du en modus på festeplaten til sensoren Soliris io:

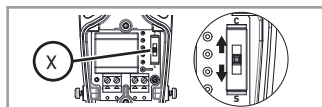

- Sett modusvelgeren på **C**: Regnsensoren aktiveres i modusen **Komfort**.
- Sett modusvelgeren på **S**: Regnsensoren aktiveres i modusen **Sikkerhet**.



Advarsel

Bruk ikke verktøy til å slå på modusvelgeren (X).

Montering av festeplaten

1] Kontroller at pakningen (R) er på plass og er uskadet før du monterer dekkelet.

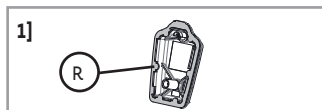

2] Skru fast fronten (N) på festeplaten igjen.

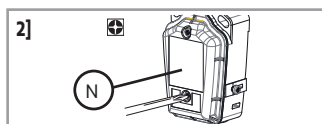

Advarsel

Stram skruene helt for å sikre at festeplaten er tett.

For å avslutte installasjonen, gå til kapittel 2.4.

2.4. MONTERING AV BESKYTTELSESEKSELET

1] Sett beskyttelsesdekselet (G) inn på festeplaten (H) til den festes med et klikk.

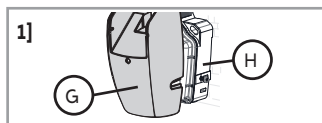

2] Fest beskyttelsesdekselet (G) på festeplaten ved bruk av skruene.

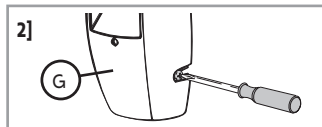

3] Koble kabelen (B) til strømmen.

2.5. IDRIFTSETTING

2.5.1. Parkoble Soliris io med en io-motor eller -mottaker

ⓘ Forutsetning: Det motoriserte produktet er allerede justert og parkoblet med en io-homecontrol®-fjernkontroll.

1] Slå på strømmen.



2] Trykk på PROG-knappen på Somfy io-fjernkontrollen som er parkoblet med det motoriserte produktet i cirka 2 sekunder til det motoriserte fullfører en opp-og-ned-bevegelse.

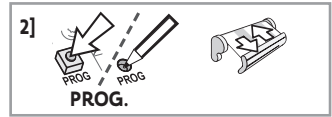

3] Trykk kort på PROG-knappen på Soliris io.

Det motoriserte produktet gjør en ny opp- og ned-bevegelse.
Sensoren Soliris io er parkoblet.

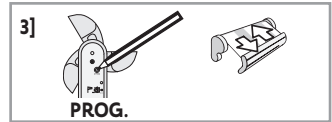

For å parkoble sensoren Soliris io med andre io-motorer eller -mottakere gjentar du denne prosedyren.

Se den tilhørende bruksanvisningen hvis du ønsker å parkoble ved bruk av en io-homecontrol®-fjernkontroll fra et partnermerke eller en toveis Somfy io-fjernkontroll (for eksempel TaHoma).

Sensoren Soliris io sensor kan også parkobles med en toveis Somfy io-fjernkontroll (for eksempel TaHoma). Se den tilhørende bruksanvisningen.

2.5.2. Kontrollere parkoblingen av Soliris io

1] Sett det motoriserte produktet i nedre endeposisjon.

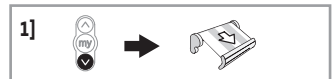

2] Drei vindpotensiometeret (M) til posisjonen Demo.

Det motoriserte produktet gjør en kort opp- og ned-bevegelse.

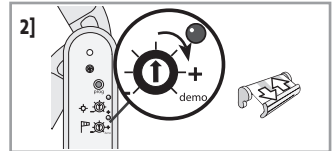

3] Drei anemometeret (F) for hånd for å simulere vind.

Det motoriserte produktet beveger seg automatisk til sikkerhetsposisjon etter 2 s.

Sensoren Soliris io er parkoblet med denne io-motoren eller -mottakeren.

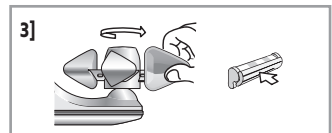

Advarsel

La aldri vindpotensiometeret bli stående på Demo.

2.5.3. Innstilling av grenseverdi for vindfølsomhet

Tabell over grenseverdier

① I tillegg til verdien i km/t og antall blink som angir det innstilte nivået, gis den tilsvarende verdien på Beaufort-skalaen til orientering.

Grenseverdier	1	2	3	4	5	6
km/t	28	38	49	61	74	88
Antall blink	★	★★	★★★	★★★★	★★★★★	★★★★★★
Tilsvarende verdi i Beaufort	Bf 5	Bf 6	Bf 7	Bf 8	Bf 9	Bf 10

Grunninnstilling

Sett vindpotensiometeret (M) på grenseverdien for typen motorisert produkt ifølge tabellen med grenseverdier.

Etter cirka 2 s blinker lysdioden for vind et visst antall ganger for å angi den innstilte grenseverdien.

Justering av grenseverdier

Innstillingen av følsomhetsgrensen kan endres etter behov og etter de reelle klimatiske forholdene.

- 1] Drei potensiometeret mot høyre eller venstre helt til lysdioden for vind (K) lyser kontinuerlig grønt:

Sensorens følsomhetsgrense innstilles etter gjeldende vindverdi.

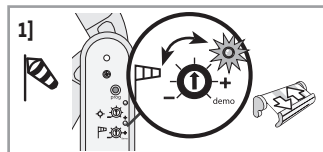

❗ **Merk!**

- *Lysdioden for vind er slukket: Den innstilte grenseverdien er ikke nådd, vindstyrken er under den innstilte grensen: Det motoriserte produktet rører seg ikke.*
- *Lysdioden for vind lyser grønt konstant: Den innstilte grenseverdien er nådd, vindstyrken er over den innstilte grensen: Det motoriserte produktet går til sikkerhetsposisjonen.*

- 2] Kontroller at det motoriserte produktet reagerer automatisk når vindstyrken er over den innstilte grenseverdien, og at det motoriserte produktet ikke blir skadet under disse forholdene.



Hvis det motoriserte produktet ikke reagerer som ønsket, endrer du følsomhetsgrensen:

- *Drei potensiometeret mot pluss (+) for å heve følsomhetsgrensen: Det kreves sterkere vind for å sende det motoriserte produktet i sikkerhetsposisjon.*
- *Drei potensiometeret mot minus (-) for å senke følsomhetsgrensen: Det kreves svakere vind for å sende det motoriserte produktet i sikkerhetsposisjon.*

2.5.4. Innstilling av grenseverdi for solfølsomhet

Innstillingen av følsomhetsgrensen kan endres etter behov og etter de reelle klimatiske forholdene.

Drei potensiometeret for sol helt til lysdioden for sol (J) lyser kontinuerlig grønt:

Solsensorens følsomhetsgrense er stilt inn etter den aktuelle solstyrken.

❗ **Merk!**

- *Lysdioden for sol er slukket: Den innstilte grenseverdien er ikke nådd, sollyset er under den innstilte grenseverdien: Det motoriserte produktet rører seg ikke.*
- *Lysdioden for sol lyser kontinuerlig grønt: Den innstilte grenseverdien er nådd, sollyset er over den innstilte grenseverdien: Det motoriserte produktet senkes automatisk etter noen minutter.*

Tabell over grenseverdier

❗ **Verdiene er nøyaktige $\pm 3,5$ kilolux. Posisjonen til sensoren på stedet påvirker registreringer.**

Grenseverdier	1	2	3	4	5	6	7
klx	≈ 1	≈ 8,3	≈ 16,7	≈ 25	≈ 33,3	≈ 41,7	≈ 50
Antall blink	★	★★	★★★	★★★★	★★★★★	★★★★★ ★★	★★★★★ ★★

Justere følsomhetsgrensen:

- *Drei potensiometeret mot pluss (+) for å heve følsomhetsgrensen: Sollyset må være sterkt for at det skal føre til at det motoriserte produktet senkes.*
- *Drei potensiometeret mot minus (-) for å senke følsomhetsgrensen: Sollyset må være mindre sterkt for at det skal føre til at det motoriserte produktet senkes.*

2.6. TIPS OG RÅD ANGÅENDE INSTALLASJON

2.6.1. Spørsmål om produktet?

Observasjoner	Mulig årsak	Løsning
Det går ikke an å knytte sensoren til io-motoren eller -mottakeren.	Minnet i io-motoren eller -mottakeren er fullt.	Opphev parkoblingen av minst én sensor for å kunne koble til sensoren Soliris io.
	Sensoren er festet på en metalldel.	Flytt sensoren slik at den kommer lengre unna metalldelen.
	Sensoren er utenfor radierekkevidde for io-motoren eller -mottakeren.	Flytt sensoren nærmere io-motoren eller -mottakeren.
Det motoriserte produktet kjøres inn hver time.	Sensoren har teknisk feil.	Kontroller funksjonen til motorisert produktet med io-fjernkontrollen. Kontroller at sensoren virker med motoren i modusen <i>Demo</i> . Kontroller kablingen av sensoren. Skift ut sensoren dersom sensoren er defekt, se 2.6.4 .
	Sensoren er utenfor radierekkevidde for io-motoren eller -mottakeren.	Flytt sensoren nærmere io-motoren eller -mottakeren.
Det motoriserte produktet trekkes ikke automatisk inn når det er vind ute.	Sensoren virker ikke fordi kablingen er feil.	Kontroller kablingen til sensoren, se 2.3 .
	Sensoren er ikke tilknyttet io-motoren eller -mottakeren.	Knytt sensoren til io-motoren eller -mottakeren, se 2.5 .
	Grenseverdien for vindfølsomhet er feil innstilt.	Juster grenseverdien for vindfølsomhet, se 2.5.3 .
	Radiomottaket forstyrres av eksternt radioutstyr (for eksempel en hi-fi-hodetelefon).	Slå av radioutstyr i nærheten.
Det motoriserte produktet reagerer ikke når solen kommer frem / forsvinner.	Grenseverdien for solfølsomhet er feil innstilt.	Juster grenseverdien for solfølsomhet, se 2.5 .

2.6.2. Demontere Soliris io

Advarsel



- Utfør demonteringsarbeidet og kablingen beskyttet mot alt støv, fuktighet og fremmedlegemer for å bevare tettheten.
- Ikke demonter dekselet under anemometeret.

1] Slå av strømmen.

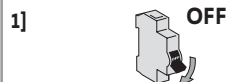

2] Løsne skruene på beskyttelsesdekselet (G), og hekk beskyttelsesdekselet (G) av festeplaten (H).

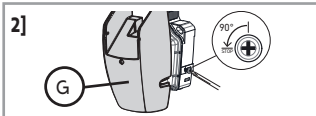

- 3] Skru løs fronten på festeplaten (O) for å trekke ut dekelet og få tilgang til rekkeklemmene og modusvelgeren.
- 4] Ved behov skrur du løs skruene som holder festeplaten fast på veggen.

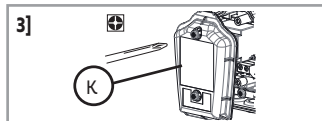

2.6.3. Oppheve parkoblingen av Soliris io med en io-mottaker eller -motor

Følg samme fremgangsmåte for å oppheve parkoblingen mellom Soliris io og en io-mottaker eller -motor som ved opprettelsen av parkoblingen, se **2.5.1.**

2.6.4. Skifte ut en skadet eller defekt Soliris io

- 1] Trykk på PROG.-knappen på den lokale io Somfy-fjernkontrollen helt til det motoriserte produktet gjør en opp- og ned-bevegelse (≈ 2 s).

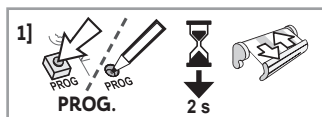

- 2] Trykk på PROG.-knappen (I) på den nye Soliris io-sensoren i **7 sekunder** :

Lysdioden for vind (K) på den nye Soliris io-sensoren lyser grønt etter 2 sekunder og fortsetter å lyse i 5 sekunder:

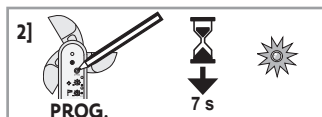

Alle skadde og defekte sensorer slettes fra minnet i io-motoren(e) eller io-mottakeren/-mottakerne.

- 3] Parkoble den nye Soliris io-sensoren med io-motoren(e) eller -mottakeren/-mottakerne, se **2.5.1.**

2.6.5. Tilbakestill Soliris io til den opprinnelige konfigurasjonen

- 1] Trykk på PROG.-knappen (I) på Soliris io i **7 sekunder** :

Lysdioden for vind (K) lyser grønt etter 2 s og fortsetter å lyse i 7 s :



De opprinnelige innstillingene til Soliris io er gjenopprettet, og de toveis io-fjernkontrollene er slettet.



- 2] For å bruke Soliris io igjen må du gjenta hele idriftsettingsprosedyren, se **2.5.**

3. BRUK OG VEDLIKEHOLD



Dette produktet trenger ikke vedlikehold og skal heller ikke utsettes for vedlikeholdsoperasjoner.



3.1. VIND-, SOL- OG REGNFUNKSJON

Vindfunksjon			
		Lysdiode	Det motoriserte produktets reaksjoner
①		Grenseverdi for vind overskredet: Lysdioden for vind lyser kontinuerlig grønt.	Beveger seg automatisk til sikkerhetsposisjonen og blir værende blokkert mens grensen er overskredet.
②		Vindstyrke under grenseverdien: Lysdioden for vind slukker.	Produktet kan styres i manuell modus etter 30 s. De automatiske funksjonene er blokkert i 11 min og 30 s.

Solfunksjon			
		Lysdiode	Det motoriserte produktets reaksjoner
③		Grenseverdien for solfølsomhet overskredet: Lysdioden for sol lyser kontinuerlig grønt.	Beveger seg til solskjermingsposisjonen etter 5 min. Da er det mulig å regulere det motoriserte produktet i manuell modus.
④		Sollys under grenseverdien: Lysdioden for sol slukker.	Beveger seg automatisk til sikkerhetsposisjonen etter en ventetid på 20 til 35 minutter* (unntatt rullegitter som er i den nedre endeposisjonen: blir værende i denne posisjonen). Da er det mulig å regulere det motoriserte produktet i manuell modus.

*Denne forsinkelsen hindrer unødige bevegelser av det motoriserte produktet hver gang det for eksempel kommer en sky foran solen.





Regnfunksjon i sikkerhetsmodus			
			Det motoriserte produktets reaksjoner
⑤			Beveger seg automatisk til sikkerhetsposisjonen og blir værende blokkert så lenge sensoren registrerer regn.
⑥			Produktet kan styres i manuell modus etter 30 s. De automatiske funksjonene er blokkert i 11 min og 30 s.

Regnfunksjon i komfortmodus			
			Det motoriserte produktets reaksjoner
⑦			Beveger seg automatisk til den nedre endeposisjonen (eller my) og blir værende blokkert så lenge sensoren registrerer regn. Hvis sensoren er parkoblet med en toveis Somfy io-fjernkontroll (for eksempel TaHoma), aktiveres scenariet som er programmert av brukeren.
⑧			Styring mulig i manuell modus og de automatiske funksjonene vind/sol/regn er aktivert på nytt.

3.2. DET MOTORISERTE PRODUKTETS REAKSJONER PÅ KLIMAFORHOLD









3.2.1. Vind og sol (uten regnsensor)

① Kontroller at solfunksjonen er aktivert på fjernkontrollen: Sett markøren (A/M) på Auto (se bruksanvisningen for fjernkontrollen for mer informasjon). Når solfunksjonen ikke er aktivert: Se forhold uten sol.

Klimaforhold	Funksjonenes prioritet
	Vindfunksjon, se 3.1. ①
	Vindfunksjon, se 3.1. ①
	Vindfunksjon, deretter solfunksjon, se 3.1. ② og ③
	Vindfunksjon, deretter solfunksjon, se 3.1. ② og ④

3.2.2. Vind, sol og regn i sikkerhetsmodus eller komfortmodus

① Når en regnsensor er koblet til Soliris io-sensoren og modusen er valgt.

Klimaforhold	Funksjonenes prioritet i sikkerhetsmodus	Funksjonenes prioritet i komfortmodus
	Vindfunksjon, se 3.1. ①	Vindfunksjon, se 3.1. ①
	Vindfunksjon, se 3.1. ①	Vindfunksjon, se 3.1. ①
	Vind- og regnfunksjon, se 3.1. ① og ⑤	Vindfunksjon, se 3.1. ①
	Vind- og regnfunksjon, se 3.1. ① og ⑤	Vindfunksjon, se 3.1. ①
	Solfunksjon, se 3.1. ③	Solfunksjon, se 3.1. ③
	Regnfunksjon, se 3.1. ⑤	Regnfunksjon, se 3.1. ⑦
	Vind- og regnfunksjon, deretter solfunksjon, se 3.1. ②, ⑥ og ④	Vindfunksjon, deretter regn- og solfunksjon, se 3.1. ②, ⑧ og ④
	Regnfunksjon, se 3.1. ⑤	Regnfunksjon, se 3.1. ⑦

3.3. SPØRSMÅL OM PRODUKTET?

Observasjoner	Mulig årsak	Løsning
Det motoriserte produktet trekkes ikke automatisk inn når det er vind ute.	Radiomottaket forstyrres av eksternt radioutstyr (for eksempel en hi-fi-hodetelefon).	Slå av radioutstyr i nærheten.
	Grenseverdien for vind er feil innstilt.	Kontakt en installatør.
Det motoriserte produktet reagerer ikke når solen kommer frem / forsvinner.	Solfunksjonen er ikke aktivert på fjernkontrollen.	Sett markøren (A/M) på Auto på fjernkontrollen. Se bruksanvisningen for fjernkontrollen.
	Solsensoren er skitten eller blokkert av støv, blader eller snø.	Rengjør solsensoren med en tørr klut.
	Radiomottaket forstyrres av eksternt radioutstyr (for eksempel en hi-fi-hodetelefon).	Slå av radioutstyr i nærheten.
	Sensoren registrerer vind og kobler ut solfunksjonen.	Vent til sensoren ikke lenger registrerer vind, og lås opp det motoriserte produktet.
Det motoriserte produktet kjøres inn hver time.	Sensoren har teknisk feil.	Kontakt en installatør.

4. TEKNISKE DATA

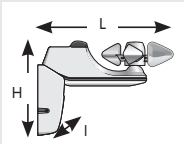
Radiofrekvens	Toveis trebånds io-homecontrol® 868-870 MHz
Frekvensbånd og maksimalt brukt effekt	868,000 MHz - 868,600 MHz ERP < 25 mW 868,700 MHz - 869,200 MHz ERP < 25 mW 869,700 MHz - 870,000 MHz ERP < 25 mW
Beskyttelsesindeks	IP34
Elektrisk isolasjon	Klasse II
Strømnett	230 V ~ 50 Hz
Brukstemperatur	- 20 °C til + 50 °C
Mål i mm (L x H x l)	235 x 160 x 60 mm
	
Maksimalt antall tilknyttede motorer	Ubegrenset
Utstyr for automatisk handling av type 1.	

Kontakt en Somfy-representant for mer informasjon om de tekniske spesifikasjonene som gjelder for dette produktet.



Vi tar vare på miljøet. Ikke kast apparatet i det vanlige husholdningsavfallet. Lever det til et godkjent innsamlingssted for resirkulering.



SOMFY ACTIVITES SA erklærer herved at radioutstyret som er beskrevet i denne veiledningen er i samsvar med kravene i radiodirektivet 2014/53/EU og andre vesentlige krav i gjeldende europeiske direktiver.

Den fullstendige teksten i EU-samsvarserklæringen finnes på www.somfy.com/ce.

SOMFY ACTIVITES SA

50 avenue du Nouveau Monde
F-74300 Cluses

www.somfy.com

somfy®

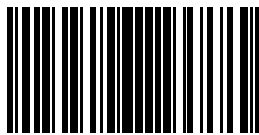

5151207B