

# Coupe verticale

Echelle: 1:4

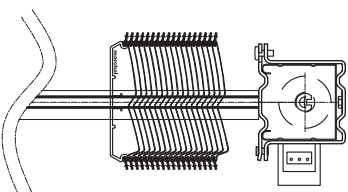
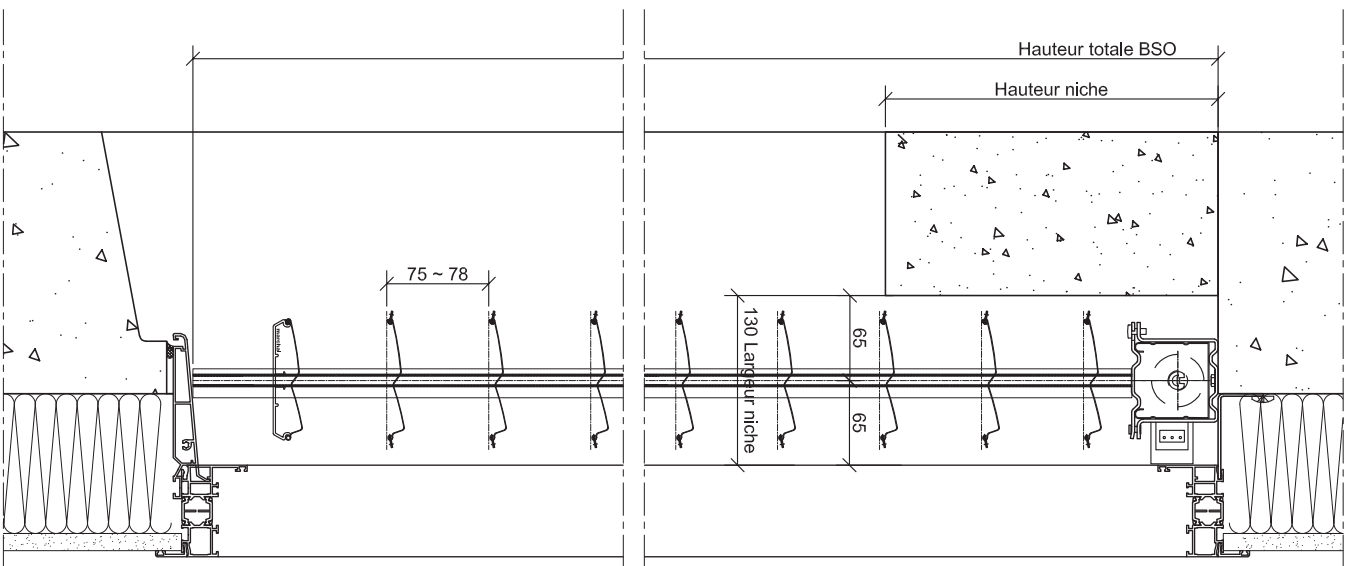

### Nota:

Pour la largeur de niche:

Ajouter l'encombrement de la poignée de fenêtre, du renvoi d'eau intermédiaire ou de toute partie saillante.

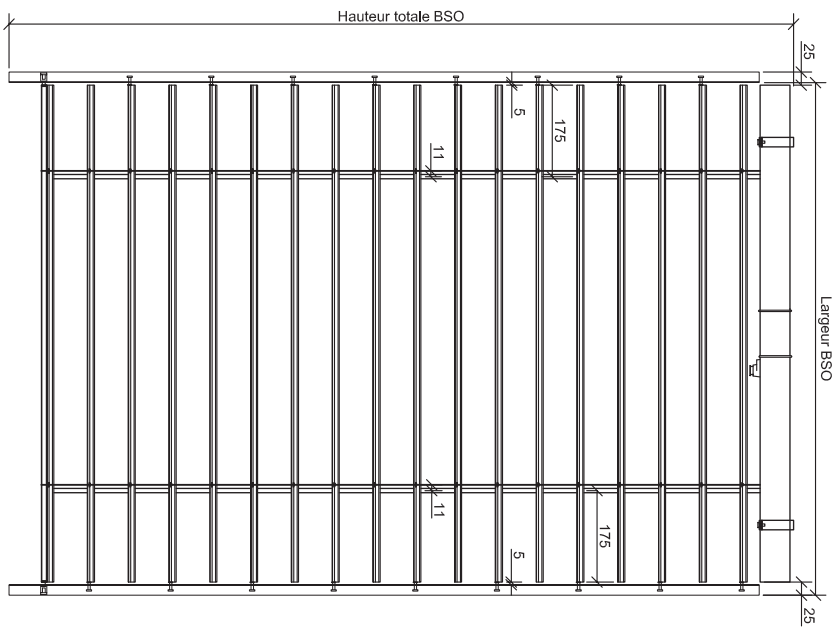

### Coupe horizontale

Echelle: 1:4

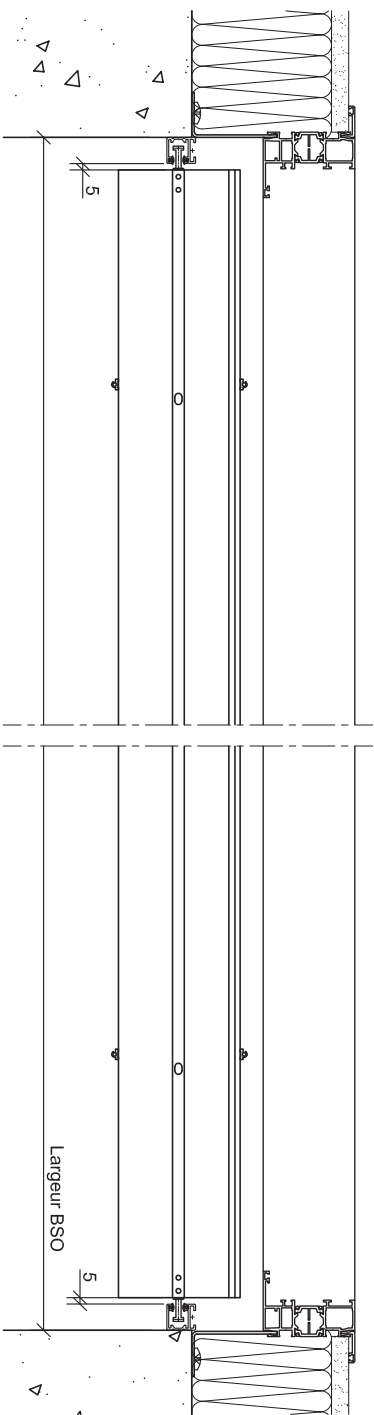

### Pose type:

- Niche maçonnée
- Coulisse simple

### Plan d'ensemble

Révision: Indice 0

Date de création: 27/04/2020

Date de révision:

Dessinateur: B. De Oliveira

### Z-Line 90 Simple

CE PLAN EST LA PROPRIÉTÉ DE LA SOCIÉTÉ MARCHAL ET NE PEUT PAS ÊTRE COPIÉ OU COMMUNIQUÉ À DES TIERS SANS NOTRE AUTORISATION



23 Avenue des Calèfres  
69720 Saint-Laurent-de-Mure

Echelle: 1:16

Date: 27/04/2020

# Coupe verticale

Echelle: 1:4

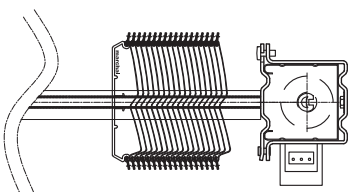
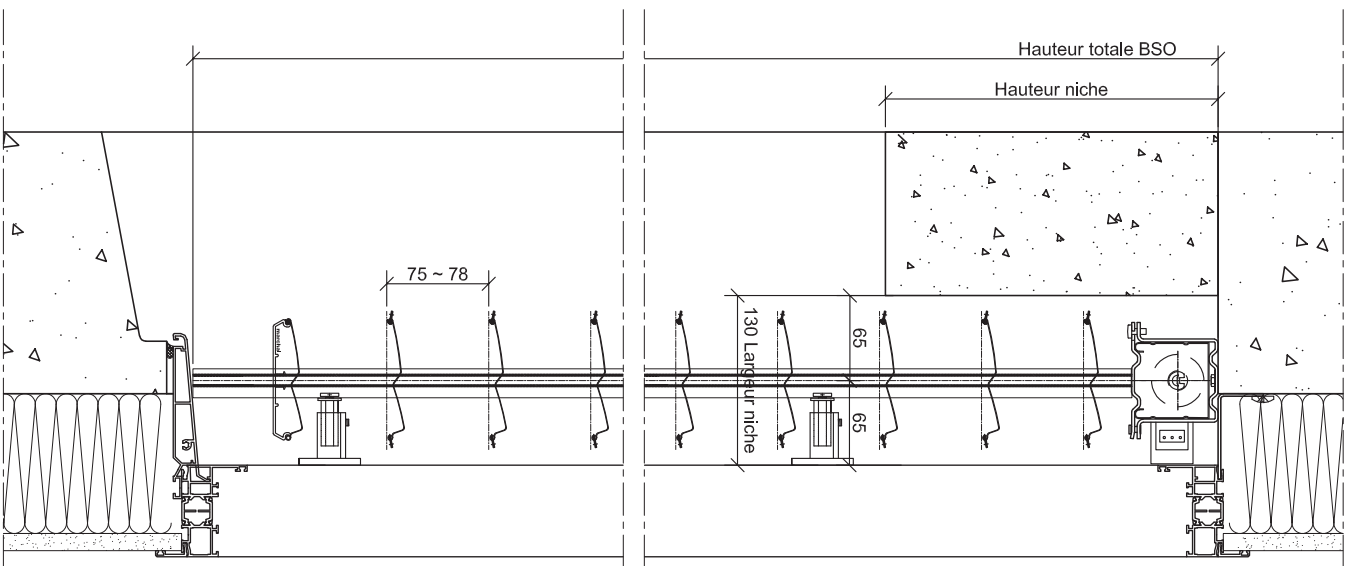

### Nota:

Pour la largeur de niche:

Ajouter l'encombrement de la poignée de fenêtre, du renvoi d'eau intermédiaire ou de toute partie saillante.

## Coupe horizontale

Echelle: 1:4

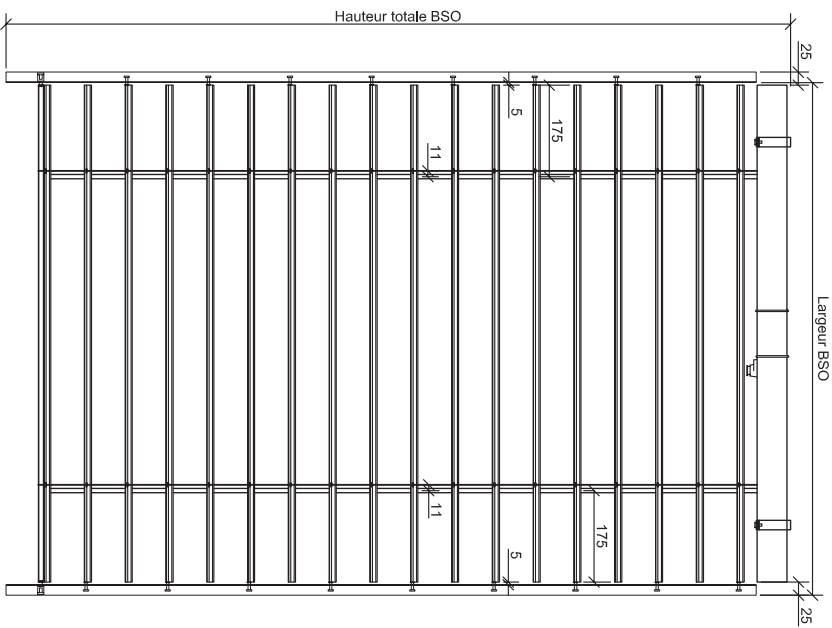
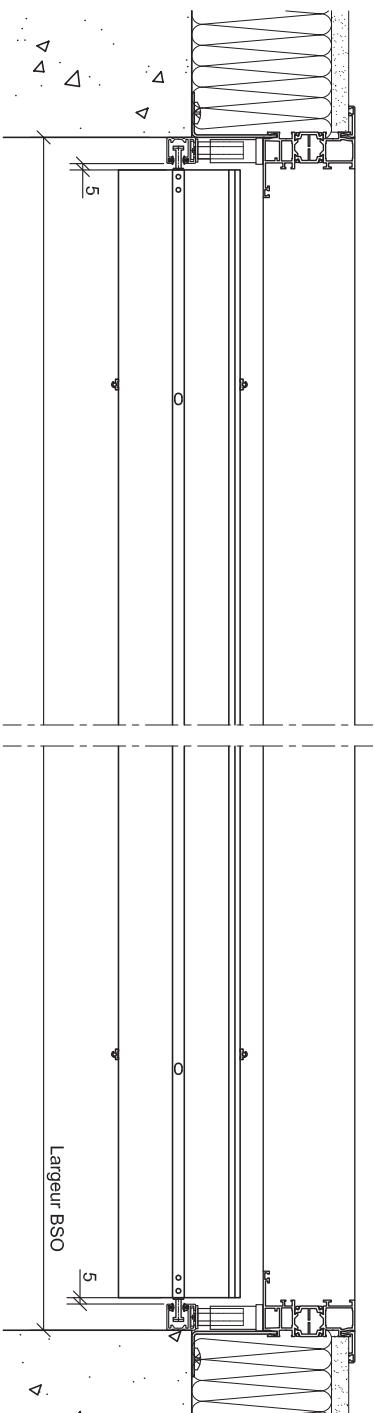

### Pose type:

- Niche maçonnée
- Coulisse simple



23 Avenue des Calèfres  
69720 Saint-Laurent-de-Mure

## Plan d'ensemble

Révision: Indice 0

## Z-Line 90 Simple

### Pose de face

Date de création: 27/04/2020

Date de révision:

Dessinateur: B. De Oliveira

CE PLAN EST LA PROPRIÉTÉ DE LA SOCIÉTÉ MARCHAL ET NE PEUT PAS ÊTRE  
COPIÉ OU COMMUNIQUÉ À DES TIERS SANS NOTRE AUTORISATION

Echelle: 1:16

Date: 27/04/2020

# Coupe verticale

Echelle: 1:4

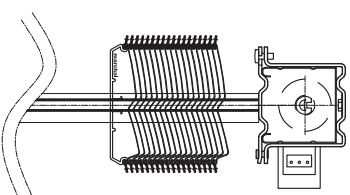
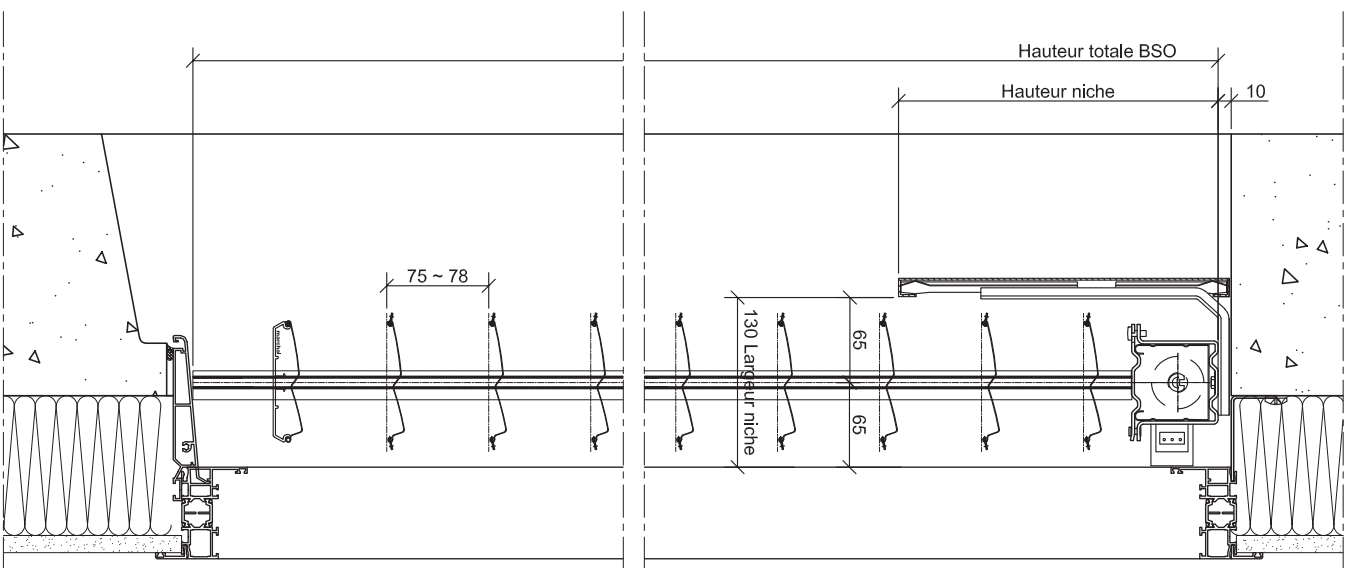

### Nota:

Pour la largeur de niche:  
Ajouter l'encombrement de la poignée  
de fenêtre, du renvoi d'eau intermédiaire  
ou de toute partie saillante.

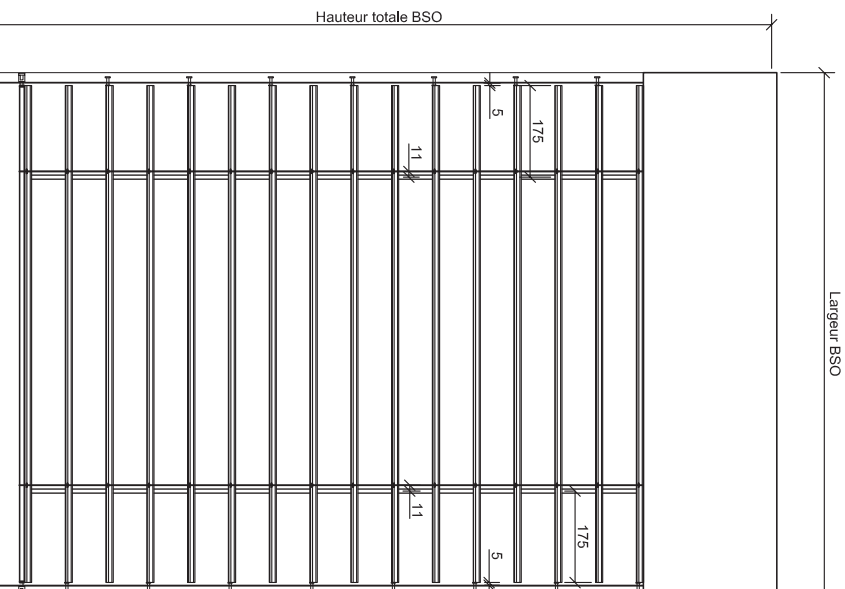

### Coupe horizontale

Echelle: 1:4

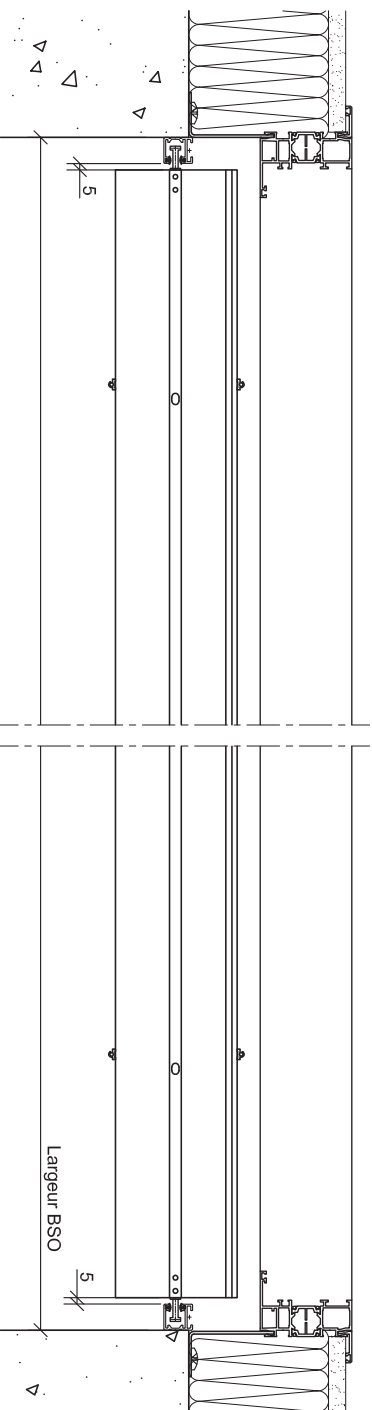

### Pose type:

- Lambrequin 1
- Coulisse simple



23 Avenue des Calèfres  
69720 Saint-Laurent-de-Mure

### Plan d'ensemble

Révision: Indice 0

## Z-Line 90 Simple

Date de création: 27/04/2020

Date de révision:

Dessinateur: B. De Oliveira

CE PLAN EST LA PROPRIÉTÉ DE LA SOCIÉTÉ MARCHAL ET NE PEUT PAS ÊTRE  
COPIÉ OU COMMUNIQUÉ À DES TIERS SANS NOTRE AUTORISATION

Echelle: 1:16

Date: 27/04/2020

# Coupe verticale

Echelle: 1:4

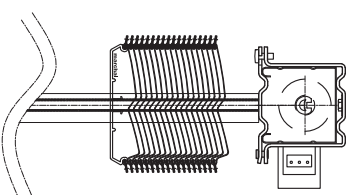
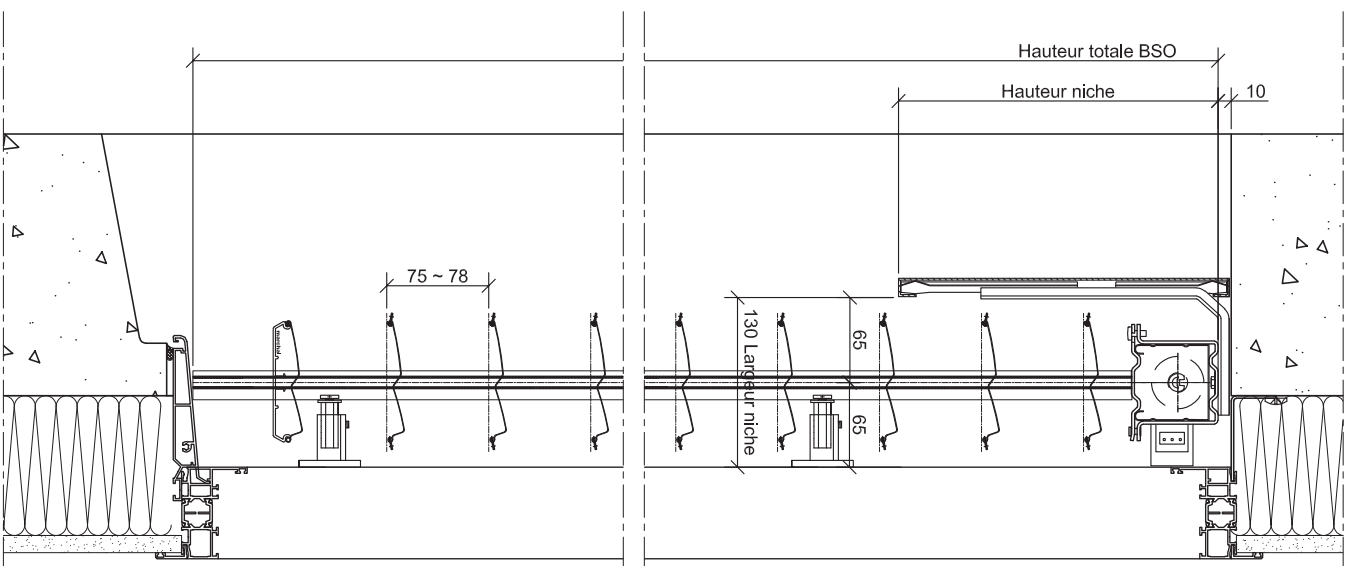

### Nota:

Pour la largeur de niche:

Ajouter l'encombrement de la poignée de fenêtre, du renvoi d'eau intermédiaire ou de toute partie saillante.

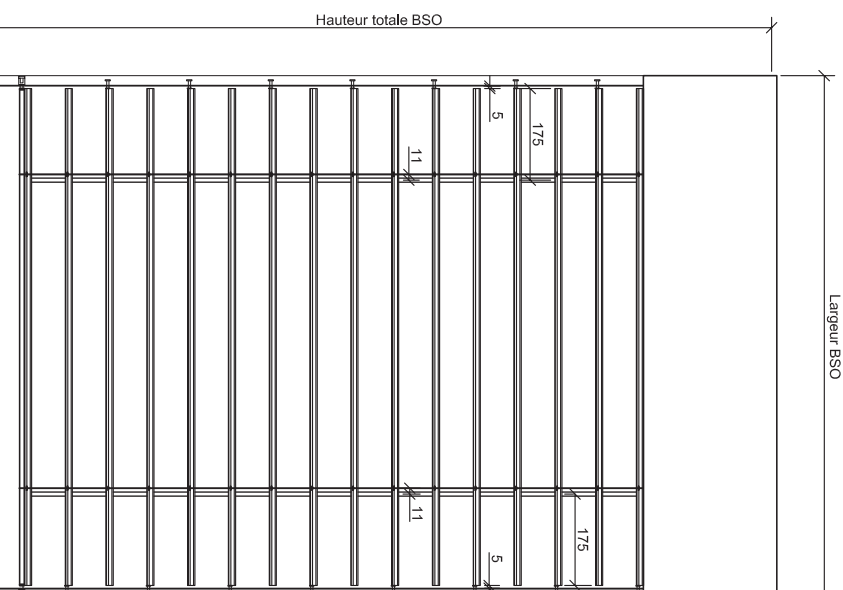

### Coupe horizontale

Echelle: 1:4

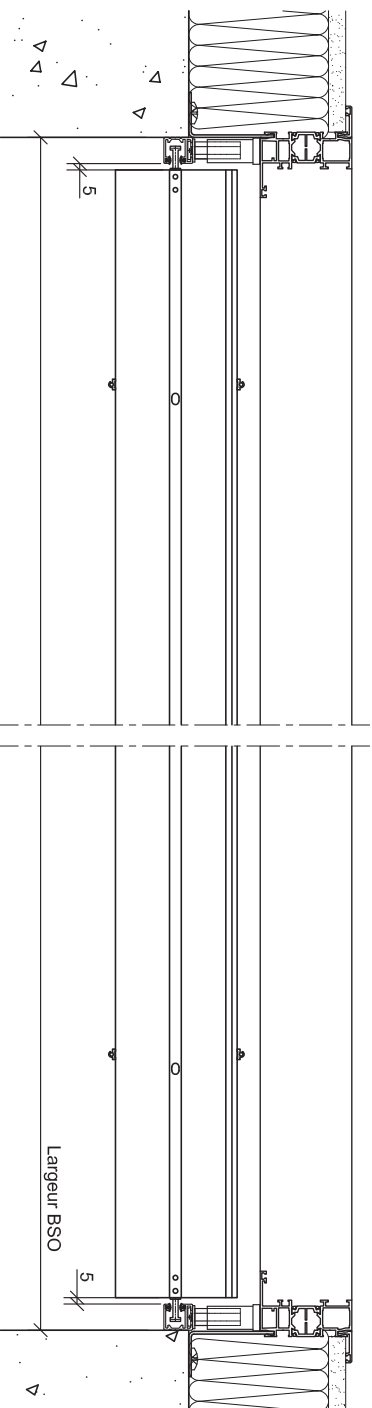

### Pose type:

- Lambrequin 1
- Coulisse simple

### Plan d'ensemble

Révision: Indice 0

Date de création: 27/04/2020

Date de révision:

Dessinateur: B. De Oliveira

### Z-Line 90 Simple

### Pose de face

CE PLAN EST LA PROPRIÉTÉ DE LA SOCIÉTÉ MARCHAL ET NE PEUT PAS ÊTRE COPIÉ OU COMMUNIQUÉ À DES TIERS SANS NOTRE AUTORISATION

Echelle: 1:16

Date: 27/04/2020



**marchal**

23 Avenue des Calèfres  
69720 Saint-Laurent-de-Mure

# Coupe verticale

Echelle: 1:4

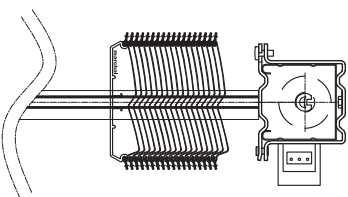
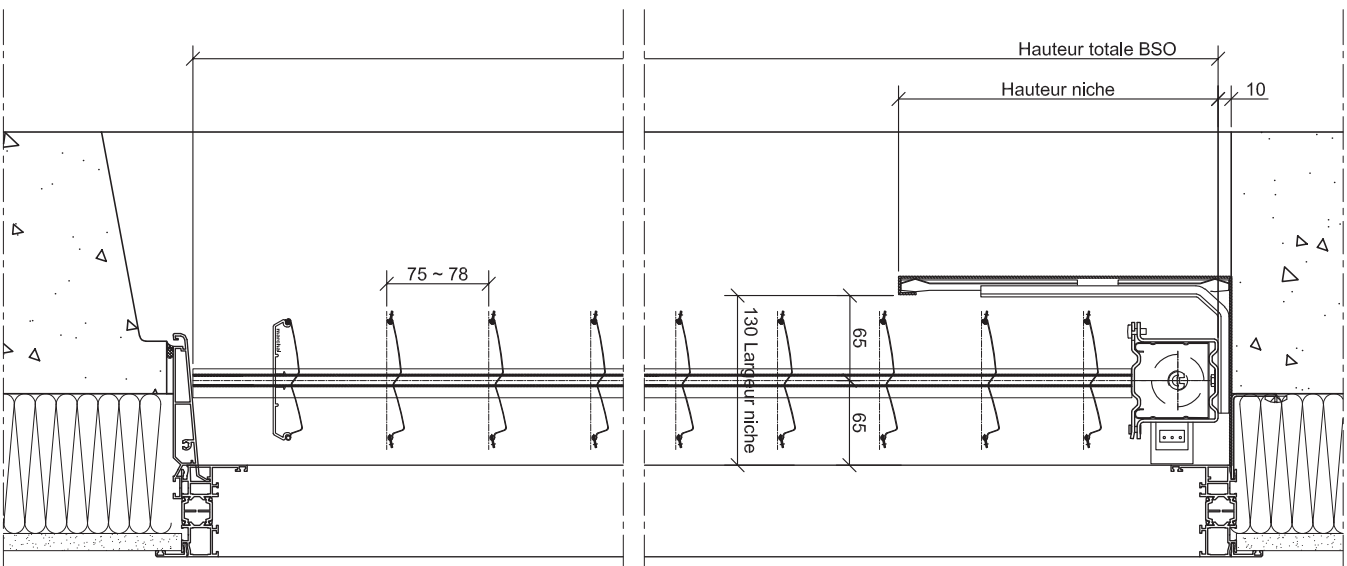

### Nota:

Pour la largeur de niche:  
Ajouter l'encombrement de la poignée  
de fenêtre, du renvoi d'eau intermédiaire  
ou de toute partie saillante.

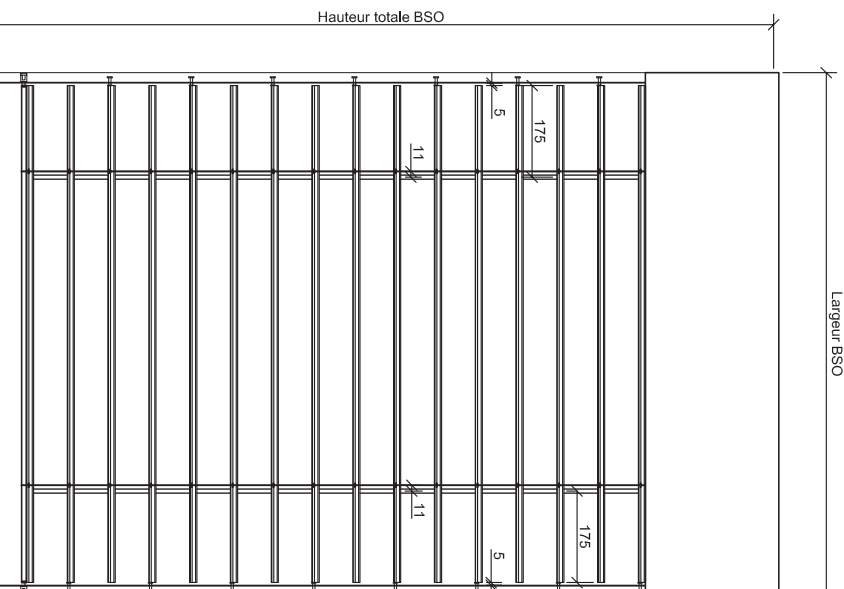

### Coupe horizontale

Echelle: 1:4

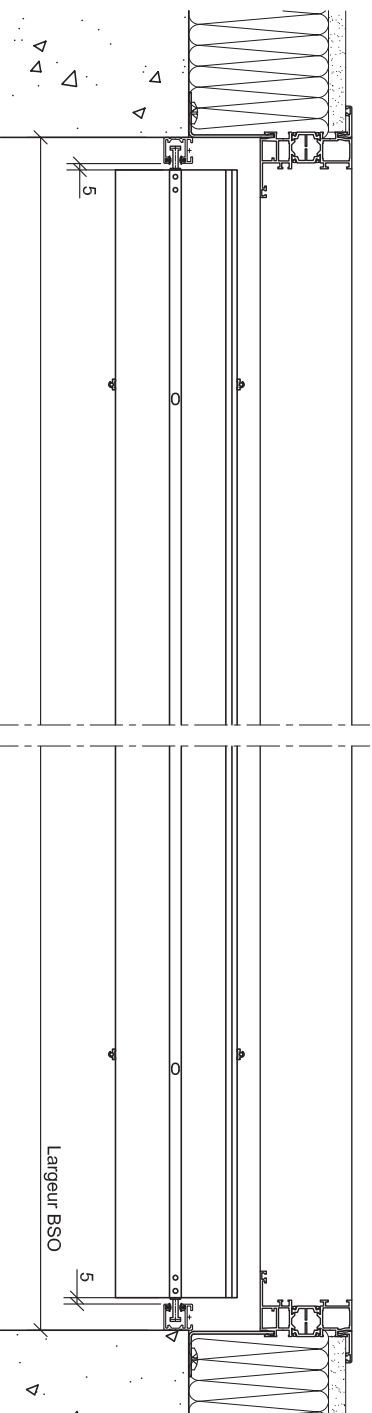

### Pose type:

- Lambrequin 1a
- Coulisse simple

### Plan d'ensemble

Révision: Indice 0

Date de création: 27/04/2020

Date de révision:

Dessinateur: B. De Oliveira

### Z-Line 90 Simple

CE PLAN EST LA PROPRIÉTÉ DE LA SOCIÉTÉ MARCHAL ET NE PEUT PAS ÊTRE  
COPIÉ OU COMMUNIQUÉ À DES TIERS SANS NOTRE AUTORISATION

Echelle: 1:16

Date: 27/04/2020



**marchal**

23 Avenue des Calèfres  
69720 Saint-Laurent-de-Mure

# Coupe verticale

Echelle: 1:4

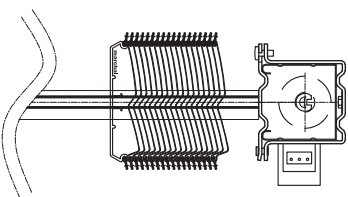
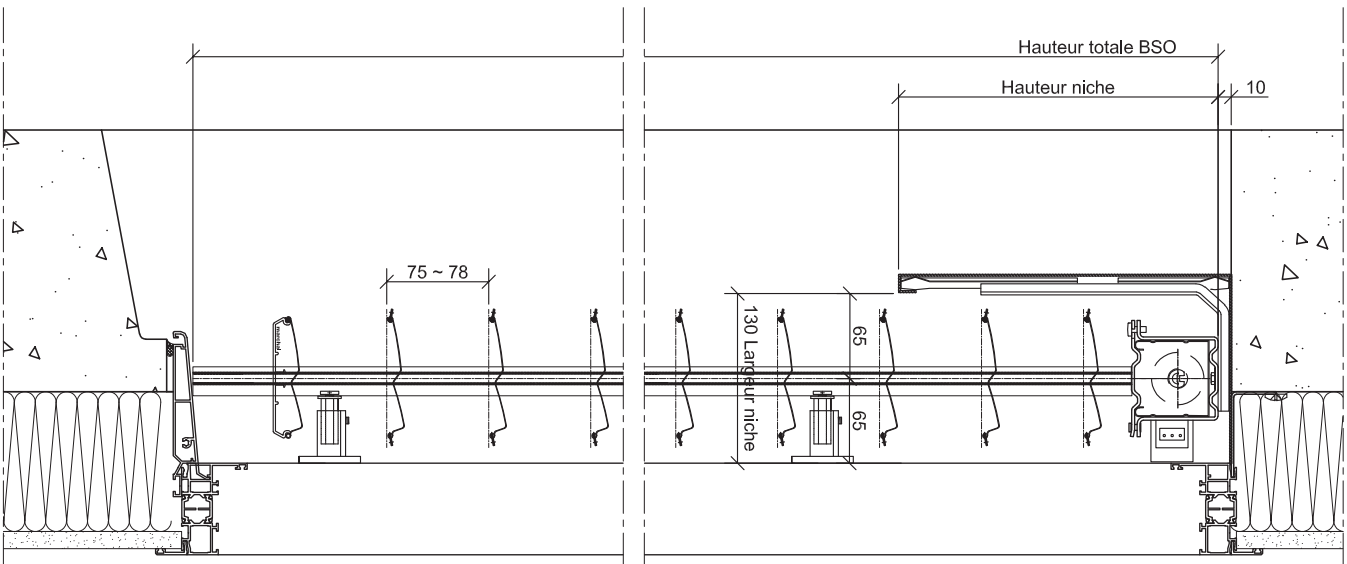

### Nota:

Pour la largeur de niche:  
Ajouter l'encombrement de la poignée  
de fenêtre, du renvoi d'eau intermédiaire  
ou de toute partie saillante.

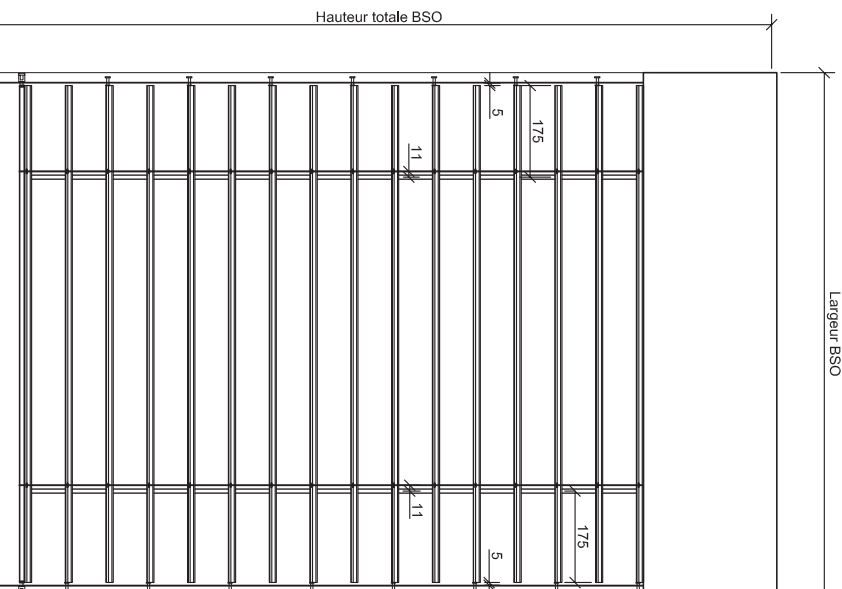

### Coupe horizontale

Echelle: 1:4

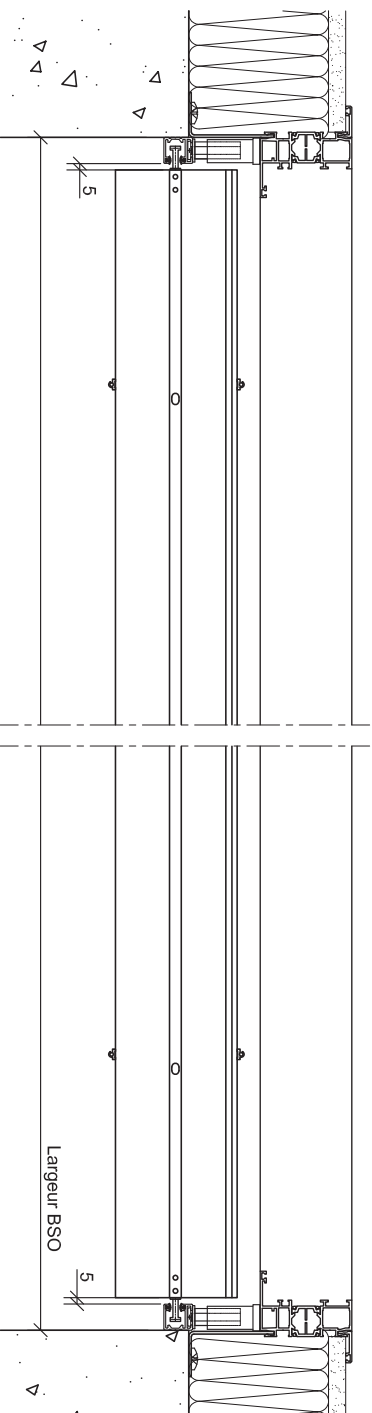

### Pose type:

- Lambrequin 1a
- Coulisse simple

### Plan d'ensemble

Révision: Indice 0

Date de création: 27/04/2020

Date de révision:

Dessinateur: B. De Oliveira

### Z-Line 90 Simple

### Pose de face

CE PLAN EST LA PROPRIÉTÉ DE LA SOCIÉTÉ MARCHAL ET NE PEUT PAS ÊTRE  
COPIÉ OU COMMUNIQUÉ À DES TIERS SANS NOTRE AUTORISATION

Echelle: 1:16

Date: 27/04/2020



**marchal**

23 Avenue des Calèfres  
69720 Saint-Laurent-de-Mure

# Coupe verticale

Echelle: 1:5

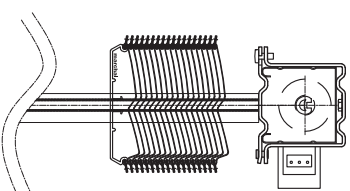
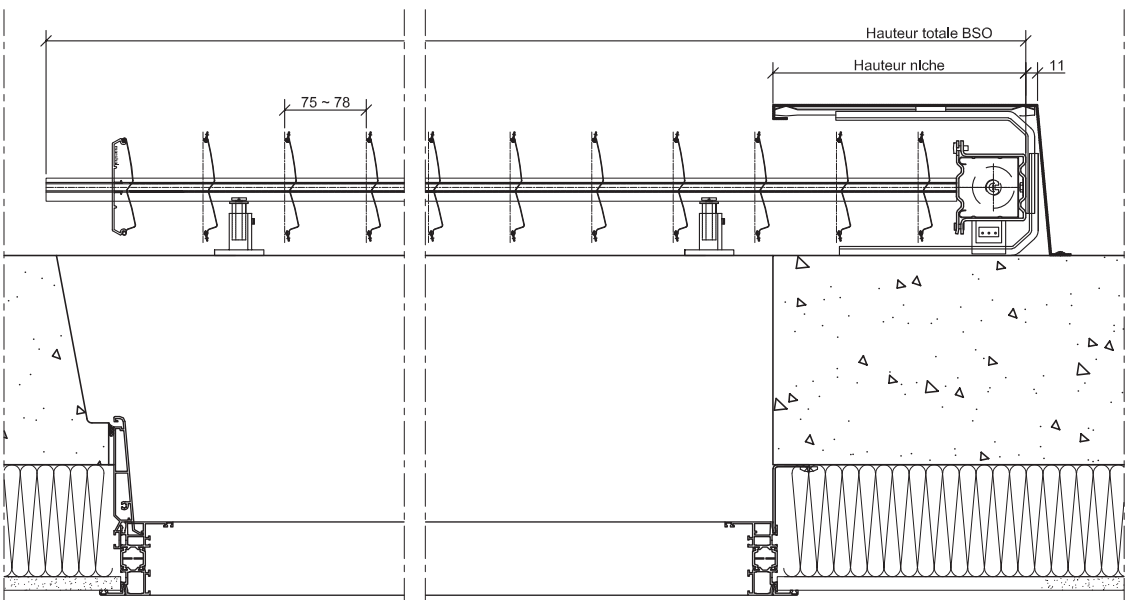

### Nota:

Pour la largeur de niche:  
Ajouter l'encombrement de la poignée  
de fenêtre, du renvoi d'eau intermédiaire  
ou de toute partie saillante.

## Coupe horizontale

Echelle: 1:8

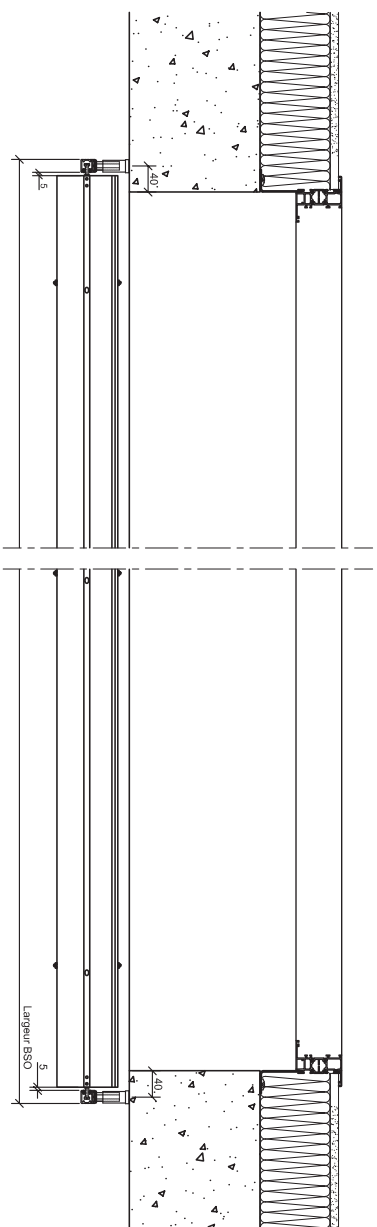
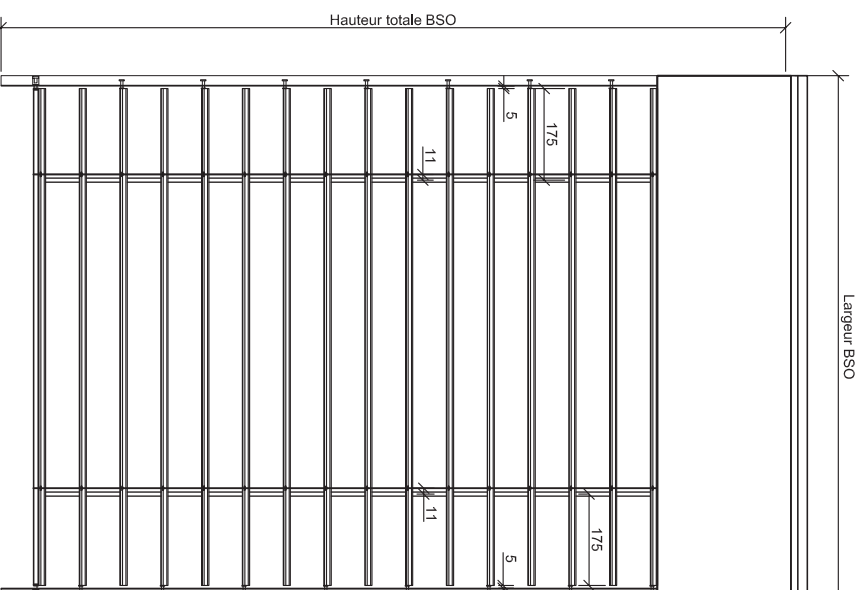

### Pose type:

- Lambrequin 8
- Coulisse simple

## Plan d'ensemble

Révision: Indice 0

Date de création: 27/04/2020

Date de révision:

Dessinateur: B. De Oliveira

## Z-Line 90 Simple

### Pose de face

CE PLAN EST LA PROPRIÉTÉ DE LA SOCIÉTÉ MARCHAL ET NE PEUT PAS ÊTRE  
COPIÉ OU COMMUNIQUÉ À DES TIERS SANS NOTRE AUTORISATION

Echelle: 1:16

Date: 27/04/2020



23 Avenue des Calèfres  
69720 Saint-Laurent-de-Mure

# Coupe verticale

Echelle: 1:4

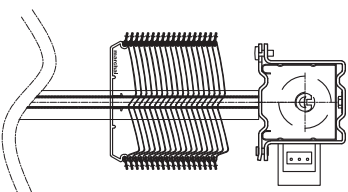
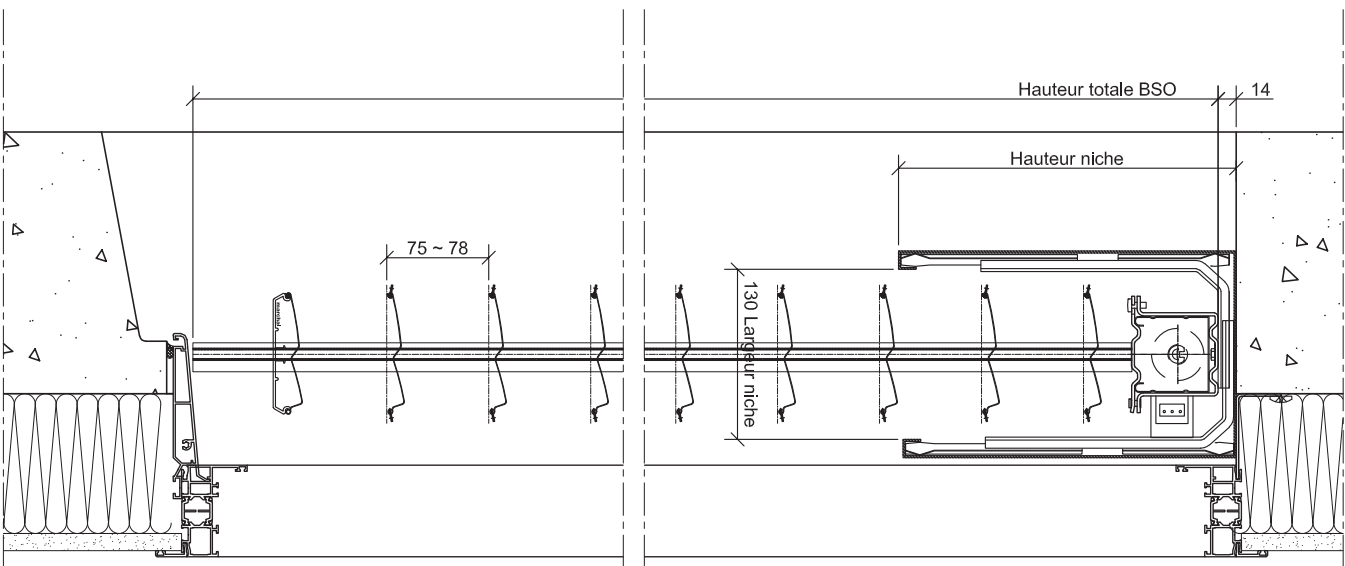

### Nota:

Pour la largeur de niche:  
Ajouter l'encombrement de la poignée  
de fenêtre, du renvoi d'eau intermédiaire  
ou de toute partie saillante.

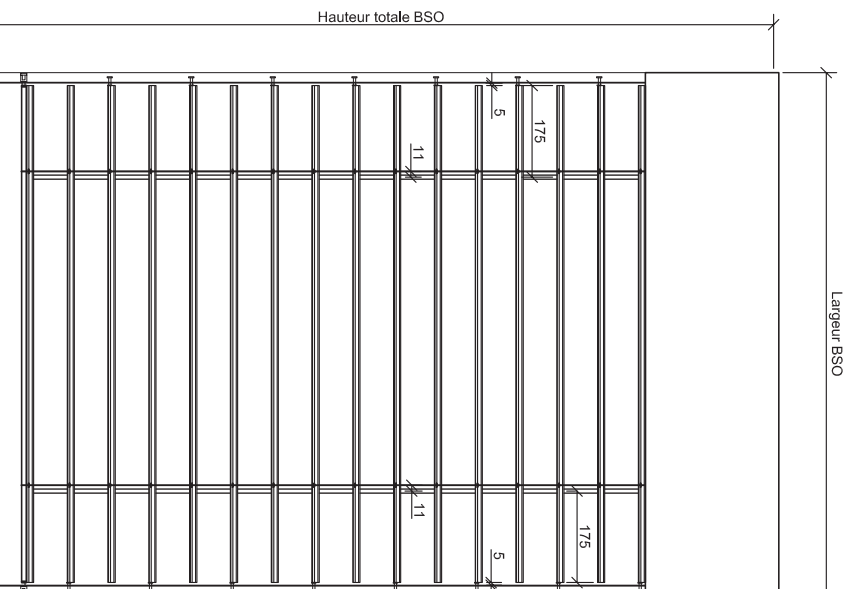

### Coupe horizontale

Echelle: 1:4

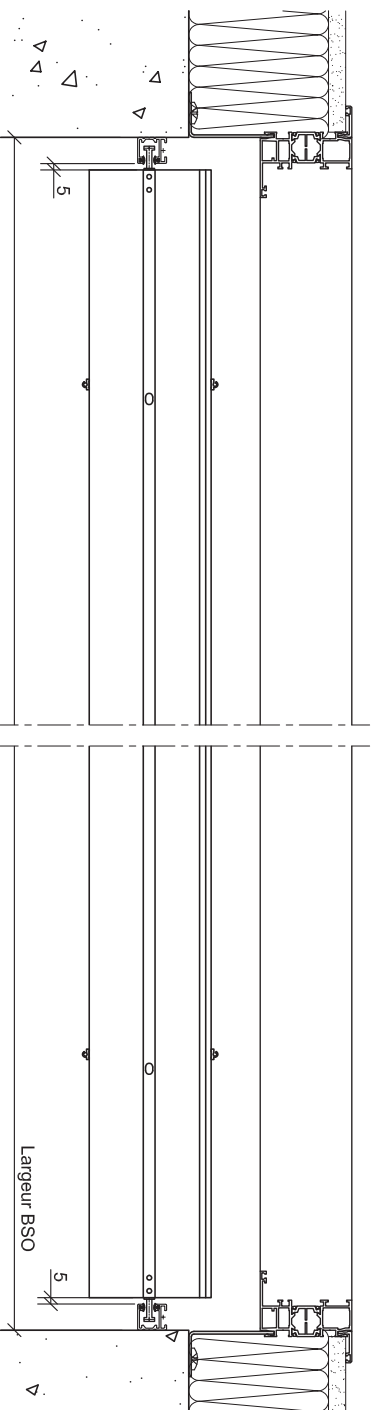

### Pose type:

- Lambrequin 9
- Coulisse simple

### Plan d'ensemble

Révision: Indice 0

Date de création: 27/04/2020

Date de révision:

Dessinateur: B. De Oliveira

## Z-Line 90 Simple



23 Avenue des Calafres  
69720 Saint-Laurent-de-Mure

CE PLAN EST LA PROPRIÉTÉ DE LA SOCIÉTÉ MARCHAL ET NE PEUT PAS ÊTRE  
COPIÉ OU COMMUNIQUÉ À DES TIERS SANS NOTRE AUTORISATION

Echelle: 1:16

Date: 27/04/2020



# Coupe verticale

Echelle: 1:4

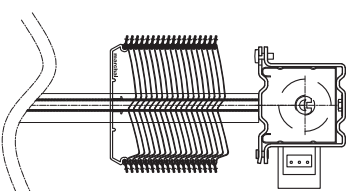
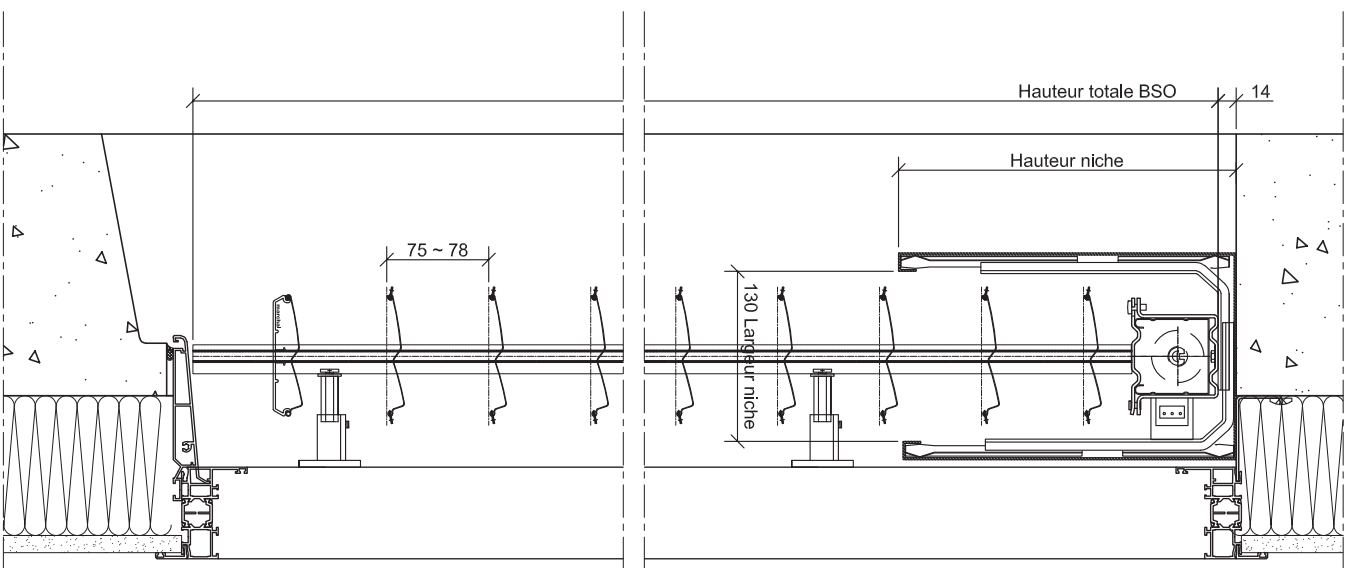

### Nota:

Pour la largeur de niche:  
Ajouter l'encombrement de la poignée  
de fenêtre, du renvoi d'eau intermédiaire  
ou de toute partie saillante.

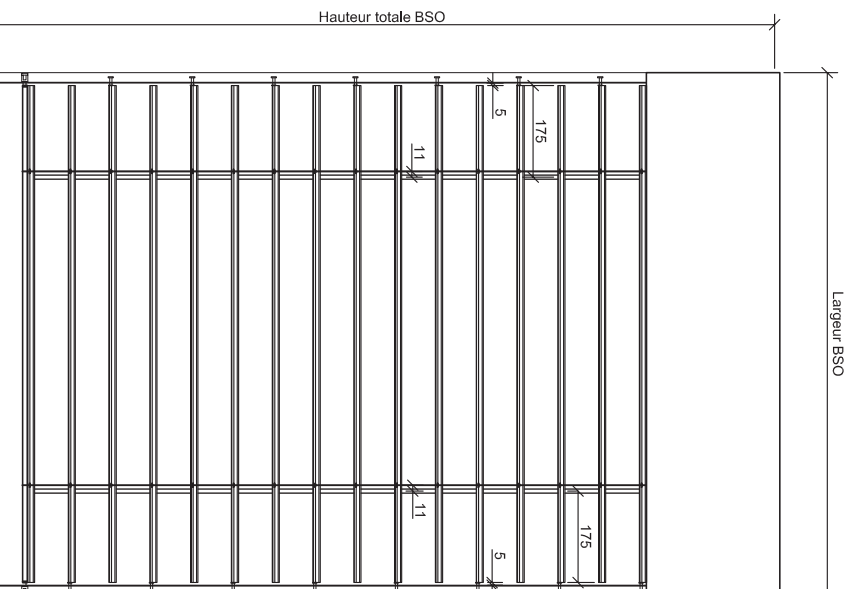

### Coupe horizontale

Echelle: 1:4

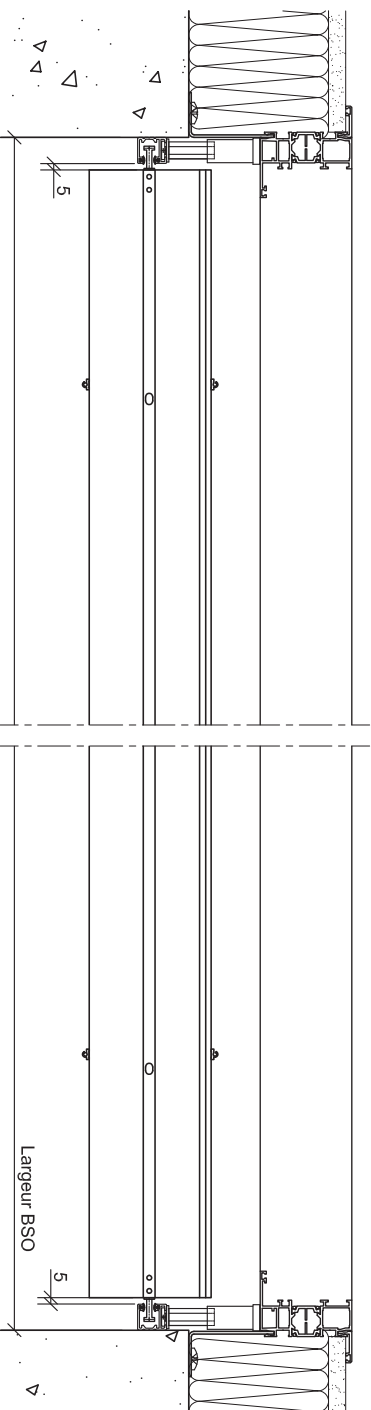

### Plan d'ensemble

Révision: Indice 0

Date de création: 27/04/2020

Date de révision:

Dessinateur: B. De Oliveira

### Pose type:

- Lambrequin 9
- Coulisse simple



23 Avenue des Calafres  
69720 Saint-Laurent-de-Mure

## Z-Line 90 Simple Pose de face

CE PLAN EST LA PROPRIÉTÉ DE LA SOCIÉTÉ MARCHAL ET NE PEUT PAS ÊTRE  
COPIÉ OU COMMUNIQUÉ À DES TIERS SANS NOTRE AUTORISATION

Echelle: 1:16

Date: 27/04/2020

# Coupe verticale

Echelle: 1:4

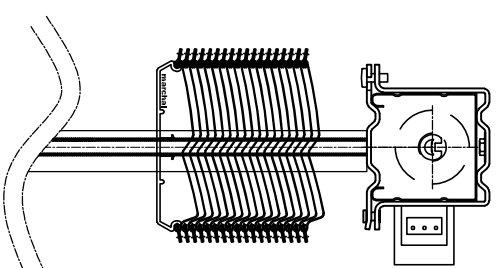
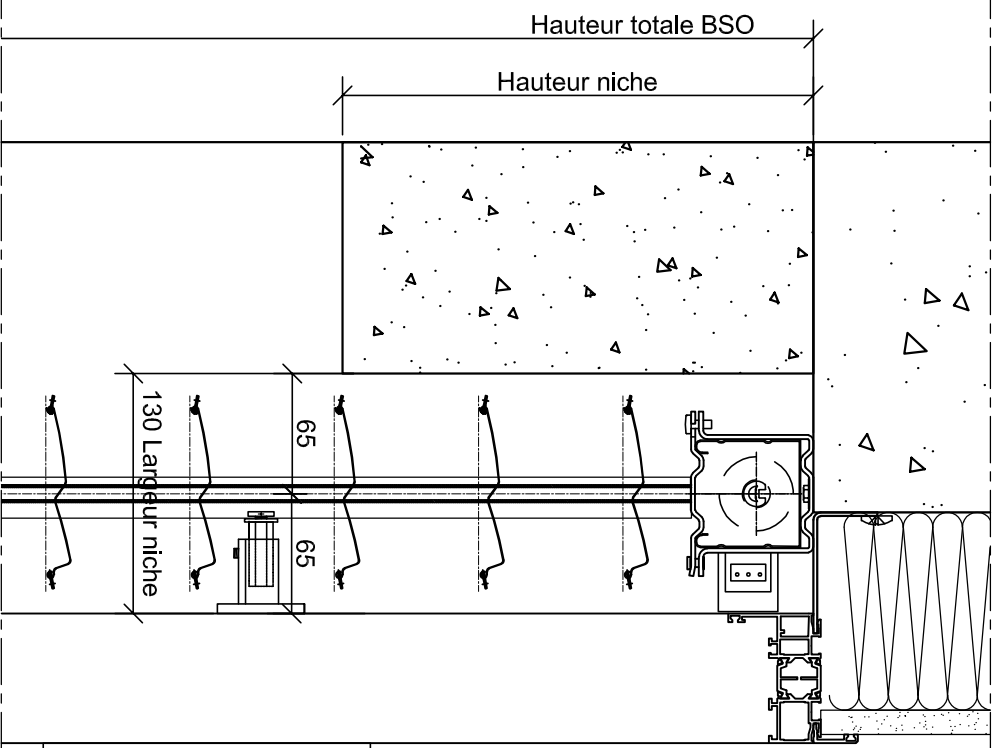

### Nota:

Pour la largeur de niche:

Ajouter l'encombrement de la poignée de fenêtre, du renvoi d'eau intermédiaire ou de toute partie saillante.

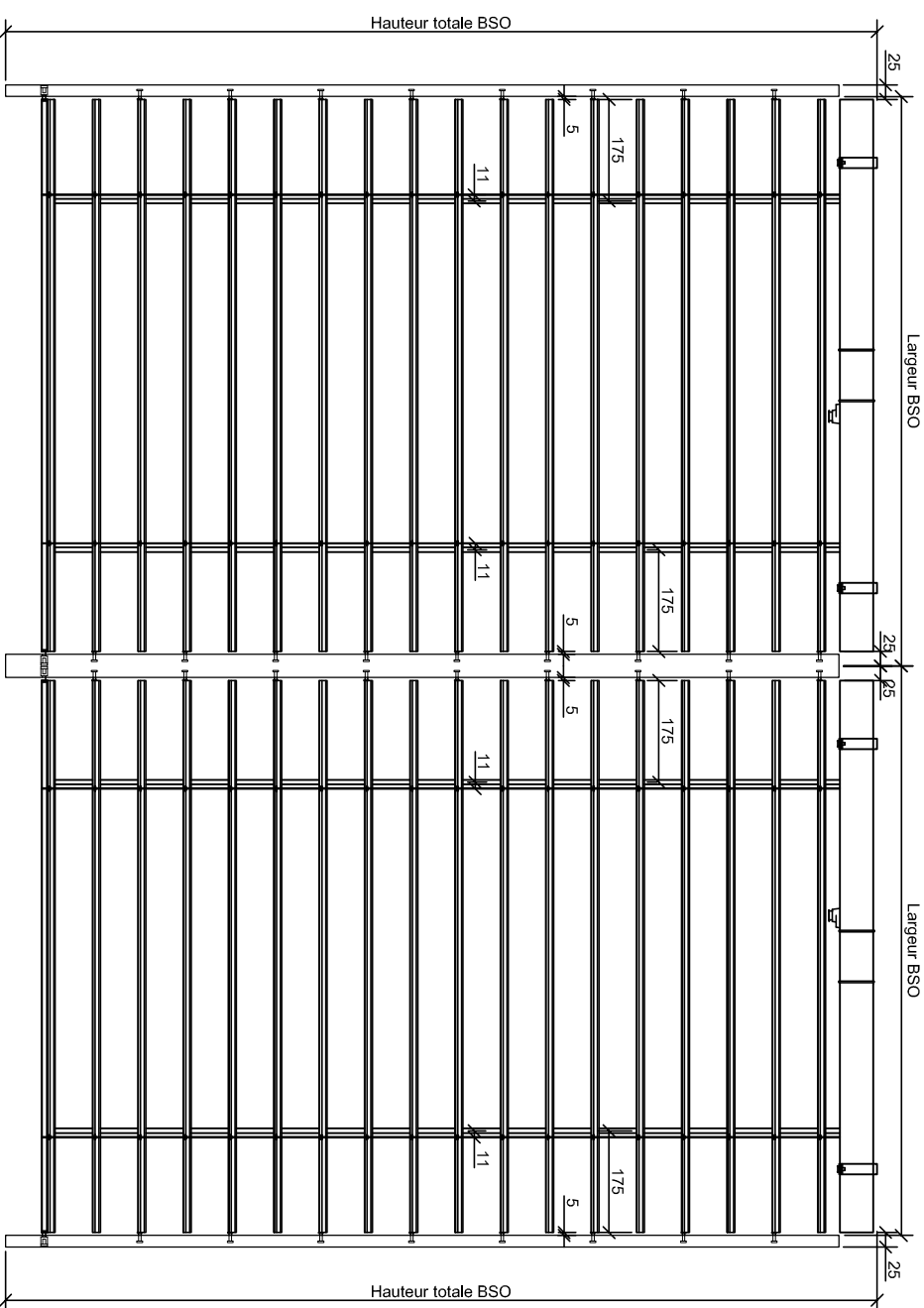

# Coupe horizontale

Echelle: 1:4

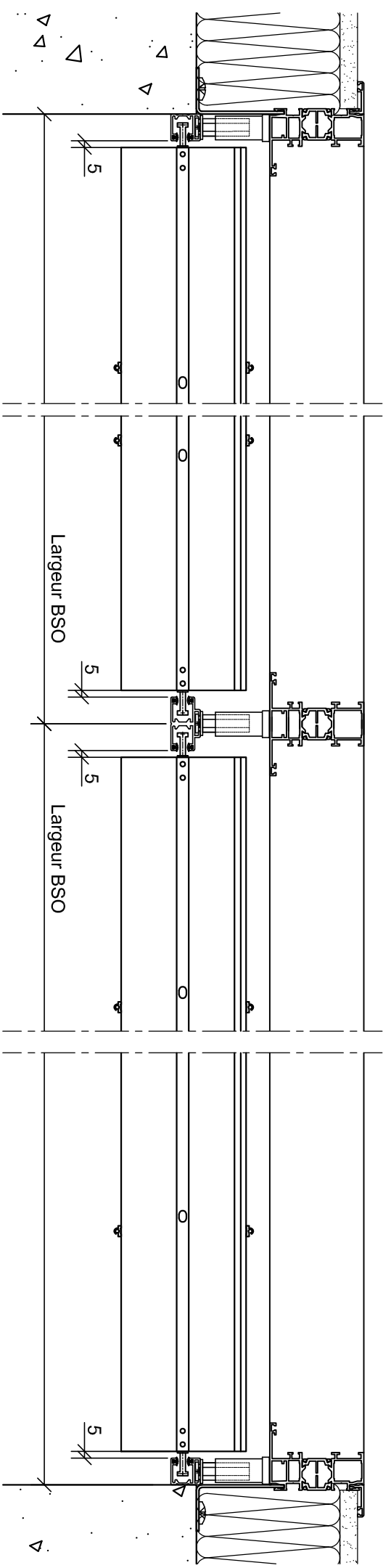
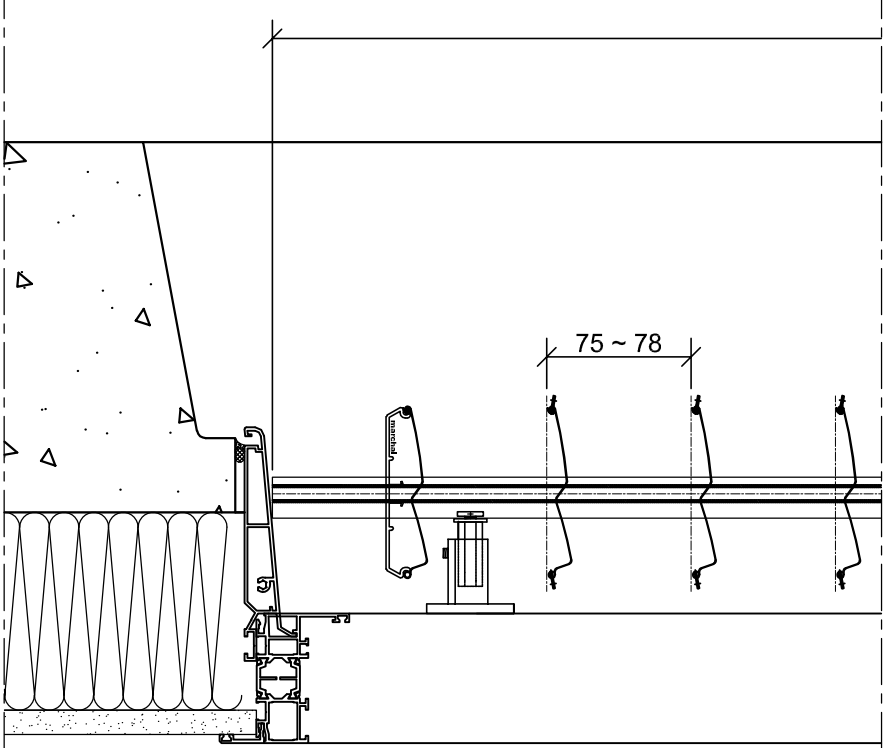

### Pose type:

- Niche maçonnée
- Coulisse double

## Plan d'ensemble

Révision: Indice 0

Date de création: 27/04/2020

Date de révision:

Dessinateur: B. De Oliveira

## Z-Line 90 Simple

Pose de face



23 Avenue des Catalines  
69720 Saint-Laurent-de-Mure

CE PLAN EST LA PROPRIÉTÉ DE LA SOCIÉTÉ MARCHAL ET NE PEUT PAS ÊTRE  
COPIÉ OU COMMUNIQUÉ À DES TIERS SANS NOTRE AUTORISATION

Echelle: 1:16

Date: 27/04/2020