



FR Instructions d'utilisation

Veuillez conserver les présentes instructions d'utilisation !

Consignes de sécurité	FR- 3
Signification des touches	FR- 4
Généralités	FR- 5
Utilisation conforme à la destination	FR- 5
Montage / Raccordement	FR- 6
Raccordement en tant qu'unité individuelle de commande	FR- 6
Raccordement en tant qu'unité centrale de commande	FR- 7
Capteurs	FR- 8
Mise en service / Réglage d'usine	FR- 8
Description des fonctions	FR- 9
Interrupteur à coulisse Manuel / Automatique	FR- 9
Lampe témoin de signal d'urgence, commande centrale de groupe.....	FR- 9
Mode opérationnel, touches	FR- 9
Temps de commutation, temps de blocage	FR- 11
Réglages	FR- 12
Ensoleillement ▼▲	FR- 12
Correction ▼▲, fin de course, position intermédiaire, tension de toile / orientation, heure d'hiver	FR- 13
Surveillance du vent, mode TEST, choix de langue, passage à l'heure d'été / à l'heure d'hiver	FR- 14
Fonction	FR- 15
Unité individuelle de commande / unité centrale de commande	FR- 15
Entrées externes, MODE EXPERTS	FR- 15
Programmation	FR-16
Aperçu des menus	FR- 16
Réglage de l'heure et de la date	FR- 16

Temps de commutation ▼▲ temps de blocage ▼▲	FR- 17
Fonction Ensoleillement, délais de temporisation...	FR- 18
Position intermédiaire, tension de toile/ orientation, passage à l'heure d'été / à l'heure d'hiver	FR- 19
Temps (surveillance du vent, positions de fin de course, position intermédiaire, tension de toile / orientation)	FR-20
Ensoleillement (surveillance du vent, positions de fin de course, position intermédiaire, tension de toile / orientation)	FR- 21
Choix de la langue, passage automatique à l'heure d'été / à l'heure d'hiver	FR- 22
Fonction spéciale (uniquement pour personnel qualifié)	FR- 23
Choix du tablier, choix unité individuelle de commande / unité centrale de commande, durée de fonctionnement	FR- 23
Traitement des signaux internes / signaux d'urgence	FR- 24
Caractéristiques techniques	FR- 26
Remplacement des piles	FR- 26
Nettoyage	FR- 26
Consignes relatives aux dépannages	FR- 27
Déclaration de conformité générale	FR- 27



Avertissement !



Consignes de sécurité importantes !

Veillez respecter les instructions suivantes.

Danger de blessure par électrocution.

- Les connexions au réseau 230 V **doivent** être effectuées par un spécialiste autorisé.
- Avant le montage, mettez la conduite de raccordement électrique hors tension.
- Lors du raccordement, il convient de respecter les prescriptions des entreprises de distribution d'électricité locales, ainsi que les directives pour locaux mouillés et humides selon VDE 100.
- N'utilisez l'appareil que dans des locaux secs.
- Utilisez exclusivement des pièces d'origine **elero**.
- Maintenez à distance toutes les personnes se trouvant dans le rayon d'action des installations.
- Gardez les enfants éloignés des commandes.
- Respectez les dispositions en vigueur au niveau national.
- Débarrassez-vous des piles usagées de manière conforme. Ne remplacez les piles usagées que par des piles de même type (CR 2032).
- Si l'installation est commandée par un ou plusieurs appareils, le rayon d'action de l'installation doit toujours rester visible lors du fonctionnement.
- Pour le raccordement de câbles de commande (basse tension de protection), n'utilisez que de types de lignes à résistance diélectrique suffisante.
- L'appareil contient des petites pièces pouvant être avalées.

Signification des touches

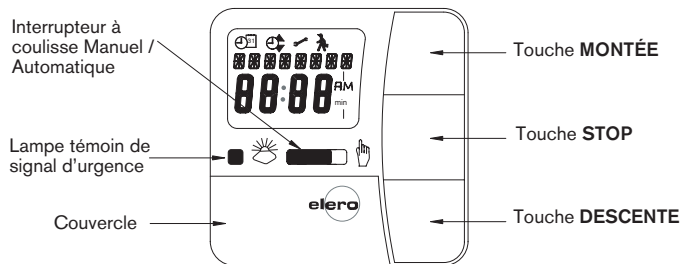

Touches sous le couvercle

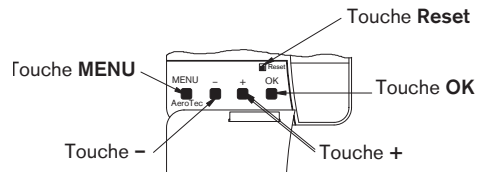

Affichage / Explication des symboles

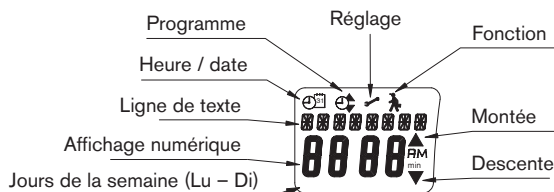

Généralités

L'appareil AeroTec, avec réglage d'usine de la date et de l'heure (HEC) exactes, commande votre protection contre le soleil en fonction de l'intensité lumineuse et de la vitesse du vent.

Une commande manuelle de l'AeroTec est en tout temps possible.

Grâce à l'alimentation par piles, une programmation est possible même lorsque l'organe de commande est enlevé, puisque l'écran reste en place

Utilisation conforme à la destination

L'AeroTec ne peut être utilisé que pour commander des installations de protection solaire.

Le raccordement d'appareils d'autres marques ne peut être effectué qu'après avoir consulté le revendeur.

Montage

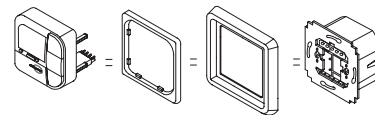

Raccordement en tant qu'unité individuelle de commande

Pour la structure de la commande, reportez-vous au catalogue ad hoc.



Avvertissement !

Danger de blessure par électrocution !

- Le raccordement ne peut être effectué que par un électricien autorisé !
- Si vous souhaitez commander plus d'un moteur via l'AeroTec, les différents moteurs doivent être découplés par des commandes par relais.
- Respectez le courant de commutation de l'appareil.

1. Enlevez les couvercles de protection.
2. Raccordez.

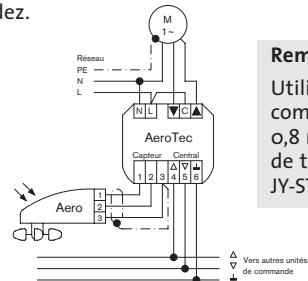

Remarque!

Utilisez un câble de commande blindé 0,8 mm ou un câble de télécommunication JY-ST ... 0,6 mm.

3. Remettez le couvercle de protection en place sur le socle d'alimentation.
4. Fixez le socle d'alimentation dans le boîtier.
5. Placez l'organe de commande dans le cadre et enfichez-le dans le socle d'alimentation.

Raccordement en tant qu'unité centrale de commande

Pour la structure de la commande, reportez-vous au catalogue ad hoc.



Avertissement !



Danger de blessure par électrocution.

- Le raccordement ne peut être effectué que par un électricien autorisé !

1. Enlevez les couvercles de protection.
2. Raccordez.

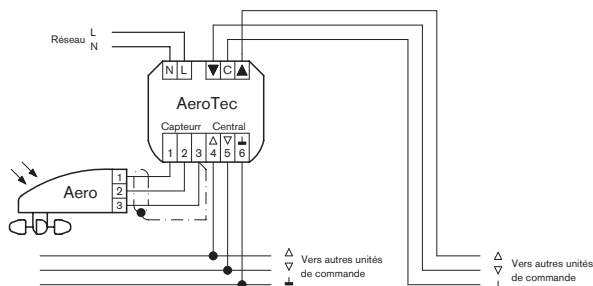

Remarque ! Utilisez un câble de commande blindé ...*ø,8 mm Ø ou un câble de télécommunication JY-ST ...*ø,6 mm Ø.

3. Remettez le couvercle de protection en place sur le socle d'alimentation.
4. Fixez le socle d'alimentation dans le boîtier.
5. Placez l'organe de commande dans le cadre et enfichez-le dans le socle d'alimentation.

Capteurs

Remarque : Plusieurs capteurs peuvent être raccordés à l'appareil → voir les instructions d'utilisation des capteurs respectifs.

- Capteur solaire (Lumero)
- Capteur vent / soleil (Aero)
- Pluviomètre (Aqero)
- Capteur de vent (Ventero)

Mise en service

À la première pression de touche, vous « activez » l'AeroTec. Vous pouvez alors sélectionner la lange souhaitée à l'aide des touches +/- puis confirmer votre sélection via la touche OK. L'horloge se trouve en mode automatique.

Réglage d'usine

HEURE / DATE : – HEC exacte et date exacte

RÉGLAGE : – Valeur de seuil ENSOLEILLEMENT ▼ 04 et ENSOLEILLEMENT ▲ 03
 – CORRECTION ▼ 3 min. } MODE EXPERTS
 – CORRECTION ▼ 15 min. }
 – FIN DE COURSE
 – MARCHÉ ÉTÉ / HIVER

FONCTION : – STORE BANNE, UNITÉ INDIVIDUELLE DE COMMANDE, COMMUTATEUR EXTERNE, MARCHÉ SIGNAL D'URGENCE, ARRÊT MODE EXPERTS

Remarque : Si vous appuyez sur la touche **Reset** (à l'aide d'un stylo à bille ou similaire), vous ramenez l'AeroTec au réglage d'usine.

Exceptions : les menus Fonction et Choix de la langue.

Interrupteur à coulisse Manuel / Automatique

Si cet interrupteur se trouve sur « **Manuel**  », seuls les instructions manuelles et les signaux d'urgence seront exécuté(e)s.

Si cet interrupteur se trouve sur « **Automatique**  », les instructions automatiques et les instructions radio seront exécutées (par exemple alarme vent, etc.).

Lampe témoin de signal d'urgence

La lampe témoin de signal d'urgence indique une impulsion de signal d'urgence. On parle de signal d'urgence lorsqu'un signal permanent de commutation est présent aux entrées de l'unité centrale de commande pendant plus de 5 secondes.

Commande centrale de groupe

Sous le mot groupe, on en entend la commande simultanée de plusieurs entraînements..

Mode opérationnel

L'affichage vous indique les valeurs réelles de vent ou d'ensoleillement.

Touche OK

En appuyant sur la touche **OK**, les valeurs affichées à l'écran sont sauvegardées.

Pour activer le mode Test, appuyez pendant plus de 5 secondes sur la touche **OK**.

En outre, l'interrupteur à coulisse Manuel / Automatique doit se trouver sur « **Automatique**  ».

Touches + / -

Les commandes suivantes sont possibles par le biais des touches + et - :

- **Menu** → Modifier la valeur
- **Mode Automatique** → Demande d'informations
 - Touche + → Prochain temps de commutation automatique ▲
 - Touche - → Prochain temps de commutation automatique ▼

Touche MENU

En appuyant sur la touche **MENU**, vous accédez à l'aperçu des menus ou au mode opérationnel. Il n'y a pas de sauvegarde de la valeur actuellement affichée.

Touche Reset

Si vous appuyez sur la touche **Reset** (à l'aide d'un stylo à bille ou similaire), vous ramenez l'AeroTel au réglage d'usine.

Exceptions : Options de menu Fonction ou Choix de la langue.

Menu Heure / Date**HEURE / DATE**

Vous pouvez régler l'heure et la date grâce à ce menu.

Menu Programme**PROGRAMME**

Le menu PROGRAMME vous donne la possibilité de choisir entre les temps de commutation et les temps de blocage.

Vous pouvez les paramétrer dans le menu PROGRAMME.

TEMPS DE COMMUTATION

Temps programmables de sortie et de rentrée d'installations de protection solaire.

TEMPS DE BLOCAGE

Empêche une sortie prématurée ou une rentrée trop tardive de l'installation de protection solaire.

Exemple : Temps de blocage ▼: 9:00

Malgré le soleil, l'installation de protection solaire ne sort **pas** avant 9 heures.

Exemple : Temps de blocage ▲: 16:00

L'installation de protection solaire rentre à 16 heures bien que le soleil brille encore.

Menu RÉGLAGE

Le menu RÉGLAGE vous donne les possibilités ci-dessous :

- ENSOLEILLEMENT ▼ (avec capteur raccordé)
- CORRECTION ▼ (uniquement si Mode Experts activé et capteur raccordé)
- ENSOLEILLEMENT ▲ (avec capteur raccordé)
- CORRECTION ▲ (uniquement si Mode Experts activé et capteur raccordé)
- POSITION INTERMÉDIAIRE
- TENSION DE TOILE
- MARCHÉ/ARRÊT HIVER
- SURVEILLANCE VENT
- TEMPS / FIN DE COURSE / POSITION INTERMÉDIAIRE / TENSION DE TOILE (uniquement avec temps de commutation / de blocage paramétrés)
- ENSOLEILLEMENT FIN DE COURSE / POSITION INTERMÉDIAIRE / TENSION DE TOILE (avec capteur raccordé)
- MARCHÉ / ARRÊT MODE TEST
- Choix de la langue (FRANÇAIS)
- ÉTÉ/HIV (passage automatique à l'heure d'été / à l'heure d'hiver)

Afin de procéder à des réglages, il faut appuyer sur la touche OK autant de fois que nécessaire jusqu'à accéder à l'option de menu souhaitée.

ENSOLEILLEMENT ▼/ENSOLEILLEMENT ▲

La valeur de seuil pré-réglée est de 04 pour l'ENSOLEILLEMENT ▼ et de 03 pour l'ENSOLEILLEMENT ▲.

La fonction de protection contre le soleil est coupée à la valeur--. Le degré d'enseoillement peut être réglé entre 01 (nuageux) et 15 (enseoillement direct).

L'écran indique la valeur réelle et la valeur à régler pour l'enseoillement. La valeur à régler clignote.

CORRECTION ▲ ▼ (uniquement avec MODE EXPERTS ACTIVÉ)

Le délai de temporisation ▼ est préréglée à 3 minutes et le délai de temporisation ▲ à 15 minutes.

Le délai de temporisation ▼ désigne la durée entre la valeur de seuil **ENSOLEILLEMENT ▼** dépassée et l'instruction de sortie.

Cette valeur peut être réglée manuellement.

Le délai de temporisation ▲ désigne la durée entre la valeur de seuil **ENSOLEILLEMENT ▲** dépassée et l'instruction de rentrée.

Cette valeur peut être réglée manuellement.

FIN DE COURSE

Les termes fin de course désignent le point où l'installation de protection solaire se trouve à la position inférieure.

POSITION INTERMÉDIAIRE

La position intermédiaire est une position librement choisie de l'installation de protection solaire, entre les fins de course supérieure et inférieure.

Après la programmation, vous pouvez effectuer un déplacement vers une telle position à partir de la fin de course supérieure. Appuyez pour ce faire deux fois de suite brièvement sur la touche **DESCENTE**. Avec le mode Store Vénitien, l'orientation des lamelles est éventuellement automatiquement modifiée en fin de déplacement en position intermédiaire.

TENSION DE TOILE / ORIENTATION

La position de tension de toile / d'orientation est une position librement choisie de l'installation de protection solaire / du store vénitien, entre les fins de course supérieure et inférieure. Cette fonction vous permet de tendre la toile de votre installation de protection solaire. Dans le cas d'un store vénitien, l'orientation des lamelles est modifiée. Appuyez pour ce faire deux fois de suite brièvement sur la touche **MONTÉE**.

MARCHE/ARRÊT HIVER

Si la fonction MARCHE HIVER est activée, aucune instruction n'est exécutée, qu'elle soit manuelle ou automatique.

SURVEILLANCE DU VENT

La valeur de seuil pour la VITESSE DU VENT est préréglée à 04.

La vitesse du vent peut être réglée entre 01 (temps calme) et 11 (très venteux).

L'écran indique la valeur réelle et la valeur à régler pour la vitesse du vent. La valeur à régler clignote

Si la valeur de vitesse du vent est dépassée par le bas pendant 15 minutes, il est à nouveau possible d'exécuter des instructions.

Mode TEST

Un pression prolongée (environ 5 secondes) de la touche **OK** active le mode TEST.

Ce mode vous permet de contrôler les capteurs. Lorsque ce mode TEST est actif, TEST s'affiche à l'écran.

En mode TEST, les délais de temporisation passent d'une valeur exprimée en minutes à une valeur exprimée en secondes.

Choix de la langue (FRANÇAIS)

Vous pouvez ici sélectionner votre langue nationale.

ÉTÉ/HIV

ÉTÉ/HIV désigne le passage automatique à l'heure d'été / à l'heure d'hiver. Cette fonction est activée dans le réglage d'usine ; l'AeroTec effectue automatiquement ce passage.

Menu FONCTION

Ce mode n'est accessible qu'au seul personnel qualifié.
(N'apparaît qu'avec organe de commande retiré)

Le menu FONCTION vous permet de paramétrer les fonctions suivantes:

- STORE BANNE//STORE VÉNITIEN (choix du tablier)
- UNITÉ INDIVIDUELLE DE COMMANDE / UNITÉ CENTRALE DE COMMANDE
- DURÉE DE FONCTIONNEMENT
- EXTERN SCHALTER/ON/OFF
- INTERRUPTEUR MARCHÉ / ARRÊT EXTERNE
- SIGNAL D'URGENCE MARCHÉ/ARRÊT
- TEMPS DE COMMUTATION / DE BLOCAGE
- MARCHÉ / ARRÊT MODE EXPERTS
- PREMIÈRE MISE EN SERVICE (à des fins de maintenance)
- RELAIS (à des fins de maintenance)
- TOTAL TEMPS (à des fins de maintenance)

UNITÉ INDIVIDUELLE DE COMMANDE

Le moteur est dans ce cas raccordé directement à l'AeroTec.

UNITÉ CENTRALE DE COMMANDE

L'AeroTec commande le groupe.

ARRÊT EXTERNE / MARCHÉ EXTERNE / INTERRUPTEUR EXTERNE

ARRÊT EXTERNE	Les entrées de groupe sont toujours hors tension.
MARCHÉ EXTERNE	Les entrées de groupe sont toujours sous tension.
INTERRUPTEUR EXTERNE	Les entrées de groupe sont sous tension en mode Automatique, et hors tension en mode Manuel.

MODE EXPERTS

Afin de modifier les délais de temporisation dans le menu RÉGLAGE, le MODE EXPERTS doit être ACTIVÉ.

Mode opérationnel, aperçu des menus

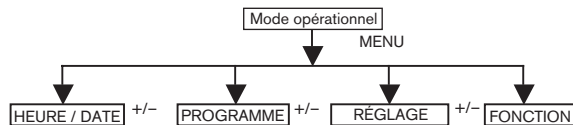

1. Appuyez sur la touche **MENU**. HEURE / DATE apparaît à l'écran.
2. Afin de sélectionner d'autres menus, appuyez sur les touches +/-.
3. Appuyez sur la touche MENU pour passer au mode opérationnel.

HEURE / DATE (réglage de l'heure et de la date)

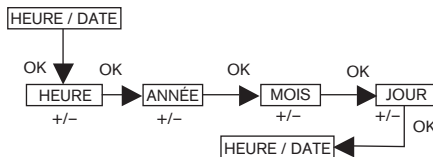

1. Appuyez sur la touche **MENU**. HEURE / DATE apparaît à l'écran.
2. La touche **OK** vous permet de passer à l'option de menu HEURE.
3. Vous pouvez alors régler l'heure exacte au moyen des touches +/-.
4. Dès que l'heure est réglée, vous pouvez confirmer avec **OK**.
5. Procédez de même pour les réglages de l'ANNÉE, du MOIS et du JOUR. HEURE / DATE apparaît à l'écran..
6. Appuyez sur la touche MENU pour passer au mode opérationnel.

PROGRAMME

TEMPS DE COMMUTATION ▲▼ ou TEMPS DE BLOCAGE ▲▼

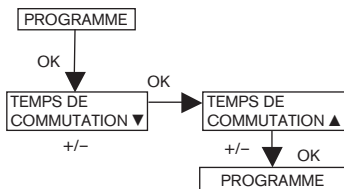

1. Appuyez sur la touche **MENU**.
2. Afin de choisir le menu PROGRAMME, appuyez sur la touche + jusqu'à ce que PROGRAMME s'affiche à l'écran.

Remarque : Le menu FONCTION vous permet de choisir entre TEMPS DE COMMUTATION et TEMPS DE BLOCAGE.

3. Confirmez avec **OK**. TEMPS DE COMMUTATION ▼ ou TEMPS DE BLOCAGE ▼ apparaît à l'écran.
4. Les touches +/- vous permettent de régler le TEMPS DE COMMUTATION ▼ ou le TEMPS DE BLOCAGE ▼ ainsi que le TEMPS DE COMMUTATION ▲ ou le TEMPS DE BLOCAGE ▲.
5. Confirmez chaque saisie avec **OK**. Programme apparaît à l'écran.
6. Appuyez sur la touche **MENU** pour passer au mode opérationnel.

Remarque : Si le MODE EXPERTS est ACTIVÉ, l'écran indique les TEMPS DE COMMUTATION à la place des TEMPS DE BLOCAGE.

RÉGLAGE

ENSOLEILLEMENT, CORRECTION

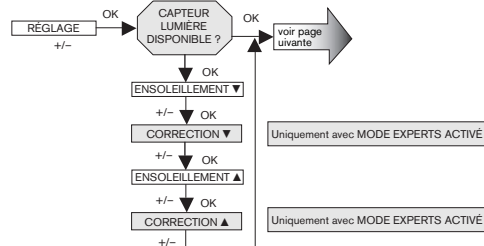

1. Appuyez sur la touche **MENU**.
2. Afin de choisir le menu RÉGLAGE, appuyez sur la touche + jusqu'à ce que RÉGLAGE s'affiche à l'écran.
3. Confirmez avec **OK**.

Remarque : Cette fenêtre de dialogue n'apparaîtra à l'écran que si un capteur est raccordé.

4. Les touches +/- vous permettent de régler la valeur d'ensoleillement. (Les deux positions gauches sur l'écran indiquent la valeur réelle d'ensoleillement.)

Remarque : CORRECTION ▼ et CORRECTION ▲ ne s'affichent dans cette fenêtre de dialogue que si le MODE EXPERTS à été mis en MARCHÉ dans le menu Fonction.

5. Confirmez votre sélection avec **OK**. CORRECTION ▼ apparaît à l'écran.
6. Les touches +/- vous permettent de régler le délai de temporisation.
7. Confirmez votre saisie avec **OK**.

Les processus à suivre pour ENSOLEILLEMENT ▲ et CORRECTION ▲ sont identiques à ceux décrits sous ENSOLEILLEMENT ▼ et CORRECTION ▼. La fonction ENSOLEILLEMENT / CORRECTION est maintenant paramétrée.

Pour la suite de la programmation dans le menu RÉGLAGE, veuillez continuer à lire.

RÉGLAGE

POSITION INTERMÉDIAIRE, TENSION DE TOILE / ORIENTATION, MARCHE / ARRÊT HIVER



Vous avez confirmé l'option de menu ENSOLEILLEMENT ▼ (CORRECTION ▼).

POSITION INTERMÉDIAIRE s'affiche à l'écran.

1. Les touches +/- vous permettent de régler le temps de déplacement en POSITION INTERMÉDIAIRE. Vous pouvez saisir la durée du déplacement en secondes, ou déplacer le tablier à partir de la fin de course supérieure en POSITION INTERMÉDIAIRE, à l'aide de la touche MONTÉE/DESCENTE.
2. Confirmez avec **OK**. TENSION DE TOILE (ORIENTATION) apparaît à l'écran.
3. Les touches +/- vous permettent de régler le temps de déplacement en POSITION DE TENSION DE TOILE / D'ORIENTATION. Vous pouvez saisir la durée du déplacement en secondes, ou déplacer le tablier à partir de la fin de course inférieure en POSITION DE TENSION DE TOISSU / D'INCLINAISON DES LAMELLES, à l'aide de la touche HAUT/BAS.
4. Confirmez avec **OK**. Vous avez confirmé l'option de menu TENSION DE TOISSU / ORIENTATION. MARCHE / ARRÊT HIVER apparaît à l'écran.
5. Les touches +/- vous permettent d'activer ou de désactiver la fonction HIVER. Confirmez votre sélection avec **OK**.

La fonction MARCHE / ARRÊT HIVER est maintenant réglée.

Pour la suite de la programmation dans le menu RÉGLAGE, veuillez continuer à lire.

RÉGLAGE

SURVEILLANCE DU VENT, FIN DE COURSE ENSOLEILLEMENT, POSITION INTERMÉDIAIRE ENSOLEILLEMENT, TENSION DE TOISSU/ORIENTATION ENSOLEILLEMENT

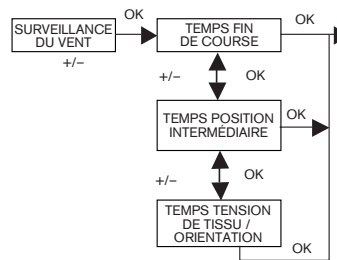

Vous avez confirmé l'option de menu MARCHE / ARRÊT HIVER. SURVEILLANCE DU VENT apparaît à l'écran.

1. Les touches +/- vous permettent de régler la vitesse du vent. (Les deux positions gauches sur l'écran indiquent la valeur réelle d'intensité de vent.)
2. Confirmez votre sélection avec **OK**. TEMPS FIN DE COURSE apparaît à l'écran.
3. Les touches +/- vous permettent de choisir entre TEMPS FIN DE COURSE, TEMPS POSITION INTERMÉDIAIRE et TEMPS TENSION DE TOISSU / ORIENTATION DES LAMELLES.
4. Confirmez votre sélection avec **OK**.

La fonction de TEMPS FIN DE COURSE est maintenant réglée.

Pour la suite de la programmation dans le menu RÉGLAGE, veuillez continuer à lire.

RÉGLAGE

SURVEILLANCE DU VENT, FIN DE COURSE ENSOLEILLEMENT, POSITION INTERMÉDIAIRE ENSOLEILLEMENT, TENSION DE TISSU / ORIENTATION DES LAMELLES ENSOLEILLEMENT

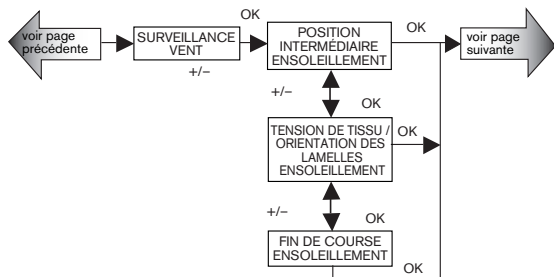

Vous avez confirmé l'option de menu MARCHE / ARRÊT HIVER. SURVEILLANCE DU VENT apparaît à l'écran.

1. Les touches +/- vous permettent de régler la vitesse du vent. (Les deux positions gauches sur l'écran indiquent la valeur réelle d'intensité de vent.)
2. Confirmez votre saisie avec **OK**. POSITION INTERMÉDIAIRE ENSOLEILLEMENT apparaît à l'écran.
3. Les touches +/- vous permettent de choisir entre POSITION INTERMÉDIAIRE ENSOLEILLEMENT, TENSION DE TISSU / ORIENTATION DES LAMELLES ENSOLEILLEMENT et FIN DE COURSE ENSOLEILLEMENT.
4. Confirmez votre sélection avec **OK**.

La fonction de POSITION INTERMÉDIAIRE ENSOLEILLEMENT est maintenant réglée.

Pour la suite de la programmation dans le menu RÉGLAGE, veuillez continuer à lire.

RÉGLAGE

MODE TEST, FRANÇAIS, ÉTÉ/HIV

(Sélection de la langue, passage automatique à l'heure d'été / à l'heure d'hiver)



Vous avez confirmé l'option de menu POSITION INTERMÉDIAIRE ENSOLEILLEMENT.

MARCHE / ARRÊT MODE TEST apparaît à l'écran.

1. Les touches +/- vous permettent d'activer ou de désactiver le MODE TEST (MARCHE / ARRÊT).
2. Confirmez avec **OK**. FRANÇAIS apparaît à l'écran.

Remarque : Vous mettez fin au MODE TEST en appuyant sur la touche **OK**.

3. Les touches +/- vous permettent de saisir la langue souhaitée.
4. Confirmez votre sélection de langue avec **OK**.
5. Les touches +/- vous permettent d'activer ou de désactiver la fonction ÉTÉ/HIV.
6. Confirmez votre sélection avec **OK**. RÉGLAGE apparaît à l'écran.
7. Appuyez sur la touche **MENU** pour passer au mode opérationnel.

FONCTION (uniquement avec organe de commande retiré, uniquement pour personnel qualifié)
STORE BANNE / STORE VÉNITIEN, UNITÉ INDIVIDUELLE DE COMMANDE / UNITÉ CENTRALE DE COMMANDE, DURÉE DE FONCTIONNEMENT
 (Sélection du tablier, sélection unité individuelle de commande / unité centrale de commande, durée de fonctionnement du store banne / du store vénitien)

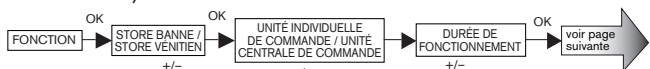

1. Appuyez sur la touche **MENU**.
2. Afin de choisir le menu FONCTION, appuyez sur la touche + jusqu'à ce que FONCTION apparaisse à l'écran.
3. Confirmez avec **OK**. STORE BANNE / STORE VÉNITIEN apparaît à l'écran.
4. Les touches +/- vous permettent de choisir entre Store banne et Store vénitien.
5. Confirmez avec **OK**. UNITÉ INDIVIDUELLE DE COMMANDE / UNITÉ CENTRALE DE COMMANDE apparaît à l'écran.
6. Les touches +/- vous permettent de sélectionner l'unité de commande (UNITÉ INDIVIDUELLE DE COMMANDE / UNITÉ CENTRALE DE COMMANDE).
7. Confirmez avec **OK**. DURÉE DE FONCTIONNEMENT apparaît à l'écran.
8. Les touches +/- vous permettent de saisir la durée de fonctionnement souhaitée.
 (Réglage d'usine : 120 secondes pour les stores bannes et 180 secondes pour les stores vénitiens).
9. Confirmez avec **OK**.
 La fonction DURÉE DE FONCTIONNEMENT est maintenant réglée.

Pour la suite de la programmation dans le menu RÉGLAGE, veuillez continuer à lire.

FONCTION (uniquement avec organe de commande retiré, uniquement pour personnel qualifié)
MARCHE / ARRÊT / INTERRUPTEUR EXTERNE, SIGNAL D'URGENCE, MARCHE/ARRÊT
 (Traitement de signaux externes, traitement de signaux d'urgence)

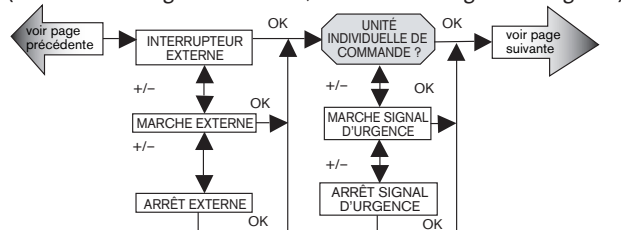

Vous avez confirmé l'option de menu DURÉE DE FONCTIONNEMENT. INTERRUPTEUR EXTERNE apparaît à l'écran. (MARCHE/ARRÊT/INTERRUPTEUR EXTERNE désigne des signaux de commande externes. INTERRUPTEUR EXTERNE est le réglage d'usine.)

1. Les touches +/- vous permettent de sélectionner le réglage d'entrée de commande souhaité.
2. Confirmez votre sélection avec **OK**.

Remarque : La fenêtre de dialogue ci-dessous n'apparaît à l'écran que si vous avez sélectionné UNITÉ INDIVIDUELLE DE COMMANDE.

- MARCHE SIGNAL D'URGENCE apparaît à l'écran. (MARCHE SIGNAL D'URGENCE est le réglage d'usine)
3. Les touches +/- vous permettent d'activer ou de désactiver le SIGNAL D'URGENCE.
 4. Confirmez avec **OK**.

La fonction MARCHE / ARRÊT SIGNAL D'URGENCE est maintenant réglée.

Pour la suite de la programmation dans le menu FONCTION, veuillez continuer à lire.

FONCTION (uniquement avec organe de commande retiré, uniquement pour personnel qualifié)

PREMIÈRE MISE EN SERVICE, RELAIS, TOTAL TEMPS

(Date de la première mise en service, fréquence de commutation de relais, durée totale de fonctionnement)

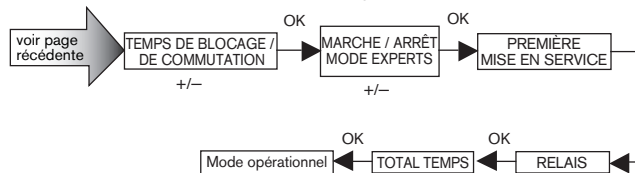

Vous avez confirmé la fonction MARCHE / ARRÊT SIGNAL D'URGENCE.
TEMPS DE BLOCAGE / DE COMMUTATION apparaît à l'écran.

1. Les touches +/- vous permettent de choisir entre TEMPS DE BLOCAGE et TEMPS DE COMMUTATION.
2. Confirmez votre sélection avec **OK**.
MARCHE / ARRÊT MODE EXPERTS apparaît à l'écran.
3. Les touches +/- vous permettent de sélectionner le réglage souhaité. PREMIÈRE MISE EN SERVICE apparaît à l'écran.
4. Confirmez avec **OK**. RELAIS apparaît à l'écran.
(RELAIS désigne la fréquence de commutation de relais.)
5. Confirmez avec **OK**. TOTAL TEMPS apparaît à l'écran. (TOTAL TEMPS désigne la durée totale de commutation des relais.)
6. Confirmez avec **OK**.
7. Appuyez sur la touche **MENU** pour passer au mode opérationnel.

Caractéristiques techniques

Tension nominale	230-240 V AC / 50-60 Hz
Courant de commutation	5 A /250 V AC à cos φ =1
Type de piles	1 x CR 2032
Degré de protection	IP 20
Classe de protection	II
Température ambiante admissible	0 à +55 °C
Type de montage	Encastré Ø 58 mm Montage mural Montage apparent dans boîtier approprié

Remplacement des piles

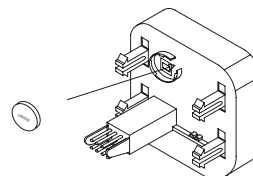

1. Retirez l'organe de commande.
2. Retirez les piles usagées.
3. Mettes des nouvelles piles en place, en respectant la polarité.
4. Réglez à nouveau l'heure exacte.

Remarque : Les valeurs paramétrées restent intactes.

Nettoyage

Nettoyez l'appareil uniquement à l'aide d'un chiffon humide. N'utilisez pas de solvants car ces derniers pourraient endommager les composants en plastique.

Consignes relatives aux dépannages

Dérangement	Cause	Suppression
L'entraînement ne fonctionne pas.	Mauvais raccordement.	Vérifiez le raccordement.
L'entraînement se déplace dans la mauvaise direction.	Mauvais raccordement.	Permutez les fils Δ et ∇ sur le socle d'alimentation.
Les ordres automatiques de déplacement ne sont pas exécutés.	L'interrupteur à coulisse se trouve sur « Manuel »	Positionnez l'interrupteur coulisse sur le mode automatique.
Impossible de modifier les valeurs enregistrées d'ensoleillement et d'intensité du vent, ou elles ne s'affichent pas	Il n'y a pas de capteur raccordé, ou le câble de raccordement est défectueux.	Vérifiez les capteurs, le câble de raccordement ainsi que le connecteur.
Le tablier ne se déplace pas en fin de course.	1. La durée de fonctionnement est trop courte. 2. La position de fin de course n'est pas programmée.	1. Ajustez la durée de fonctionnement dans le menu Fonction. 2. Ajustez les fins de course dans le menu réglage FIN DE COURSE ENSOLEILLEMENT ou TEMPS FIN DE COURSE.
Alarme vent bien qu'il n'y ait pas de vent .	1. Rupture de câble. 2. Rafales.	1. Vérifiez la conduite, remplacez-la le cas échéant. 2. Attendez environ 15 minutes.

Déclaration de conformité générale :

Par la présente, l'entreprise elero GmbH déclare que l'AeroTel est en conformité avec les exigences de base et autres prescriptions applicables de la Directive 1999/5/CE.

LumeroTel 2 867/868/915 MHz

28225.0001, 28226.0001,

28227.0001, 28225.0901,

28226.0901, 28227.0901

e l e r o



CE 0682

(FR) Instructions d'utilisation (traduction)

181220101_FR_0513

Table des matières

Consignes de sécurité	3
Consignes de sécurité pour le mode radio	4
Utilisation conforme à la destination	5
Exclusion de la responsabilité	5
Étendue de livraison	5
Caractéristiques techniques	5
Montage du support mural	6
Explications relatives à l'appareil	7
Description des fonctions	8
Système radio bidirectionnel	8
Système radio unidirectionnel	8
Mise en service	8
Programmation de l'émetteur	10
Programmation d'émetteurs supplémentaires	11
Mode d'apprentissage synchronisé	13
Interrompt le mode d'apprentissage (bidirectionnel) dans l'émetteur	14
Déplacement en position de fin de course inférieure pour volets roulants / stores bannes / stores vénitiens	14
Fonctionnement de l'émetteur avec Combio JA Pulse	17
Suppression des positions / suppression de l'émetteur	17
Remplacement des piles	19
Nettoyage	19
Mise au rebut	19
Dépannage	19
Réparation	20
Déclaration CE de conformité	21
Adresse	22

Consignes de sécurité



Le respect des instructions d'utilisation est la condition préalable garantissant une exploitation sûre et sans défaillance et l'obtention des caractéristiques produit prévues.

- L'exploitant/l'utilisateur doit avoir lu et compris l'intégralité des instructions d'utilisation.
- L'exploitant doit s'assurer que les instructions d'utilisation sont à la disposition de l'utilisateur sous un format lisible.
- L'exploitant doit veiller à la prise en considération et au respect des mesures de protection fondamentales.
- Les instructions de sécurité et de montage ci-après se rapportent à l'appareil et non aux accessoires ni au moteur.



ATTENTION !

Le non-respect des consignes peut entraîner des blessures !

→ Respectez toutes les consignes de sécurité !

- N'installez jamais et ne mettez jamais en service un produit endommagé.
- Utilisez exclusivement des pièces non modifiées d'origine et compatibles.
- Toute ouverture impropre, mise en œuvre non conforme, installation incorrecte ou commande incorrecte de l'appareil peut entraîner un risque de dommages corporels et matériels.
- L'appareil contient des pièces qui peuvent être avalées.

Transport

- Si, malgré un emballage conforme, vous recevez un appareil endommagé, vous ne devez pas le mettre en service. Déposez immédiatement une réclamation auprès de l'entreprise de transports pour les dégâts causés sur l'appareil.

Installation

- Lors de l'installation, respectez toutes les prescriptions.

Fonctionnement

- N'utilisez l'appareil que dans des locaux secs.
- Si l'installation est commandée par un ou plusieurs émetteurs, le mouvement de déplacement de l'installation doit toujours rester visible lors du fonctionnement.
- Gardez les enfants et les personnes handicapées à distance des systèmes de commandes.
- Débarrassez-vous des piles usagées de manière conforme.

Consignes de sécurité pour le mode radio

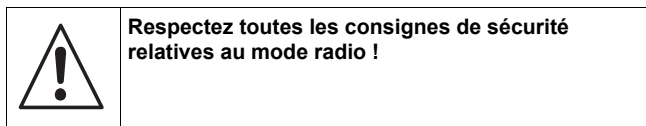

Utilisez des installations radio uniquement si celles-ci sont autorisées et si elles peuvent être exploitées sans perturbation.

- Les installations radio ne doivent pas être utilisées dans des zones présentant un risque de perturbation élevé (par ex. hôpitaux, aéroports).
- La télécommande ne peut être utilisée qu'avec des appareils et installations pour lesquels un dysfonctionnement au niveau de l'émetteur ou du récepteur ne présente aucun danger pour les personnes, animaux ou objets, ou si un tel risque est couvert par d'autres dispositifs de sécurité.
- L'exploitant n'est en aucun cas à l'abri de perturbations provoquées par d'autres installations de signalisation ou terminaux (y compris par ex. des installations radio) qui seraient dûment exploitées sur la même plage de fréquences.
- La portée du signal radio est limitée d'une part par le législateur et d'autre part par des conditions liées à la construction.

Utilisation conforme à la destination

La télécommande LumeroTel 2 est un émetteur à un canal. Elle peut être utilisée unidirectionnellement (compatible avec le programme existant ProLine) ou bidirectionnellement. La télécommande doit être utilisée exclusivement pour la commande d'installations de volets roulants, de stores et de protections solaire équipées de récepteurs radio elero. Toute autre utilisation est considérée comme non conforme. Dans ces instructions d'utilisation, la télécommande est appelée « appareil ».

Exclusion de la responsabilité

La société elero GmbH n'endosse aucune responsabilité en cas de blessures corporelles, de dommages matériels et immatériels résultant d'une utilisation autre que celles décrites ci-dessus, de modifications sur l'appareil, d'une manipulation non conforme ou du non-respect de la présente notice. Dans de tels cas, toute garantie des vices matériels est exclue.

Étendue de livraison

LumeroTel 2 (batteries fournies avec l'appareil), supports muraux, 2 chevilles, 2 vis.

Caractéristiques techniques

Désignation de l'appareil	LumeroTel 2
Tension d'alimentation	3 V CC
Type de piles	2 x LR06 (AA mignon)
Type de protection	IP 20
Plage de températures	0 à +55 °C
Fréquence	Bande 867/868 MHz

Dimensions en mm (télécommande)	L 120 x l 51 x H 26
Poids en grammes (piles incluses)	120

Pour les États-Unis, le Canada, l'Australie et certains pays d'Amérique du Sud, on note les caractéristiques divergentes suivantes :

Fréquence	Bande 915 MHz
-----------	---------------

Montage du support mural

- Fixez le support mural de telle sorte que les trous de perçage ne touchent aucune ligne électrique !
- Avant le montage à l'emplacement souhaité, assurez-vous du parfait fonctionnement de l'émetteur et du récepteur.
- Fixez au mur le support avec les chevilles et vis jointes.

La partie supérieure du support mural peut être déplacée.

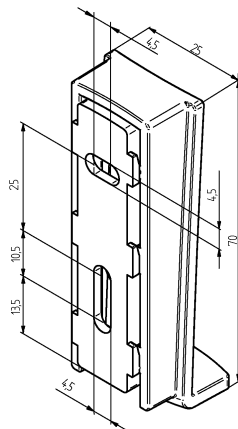

Explications relatives à l'appareil

Face frontale de l'appareil

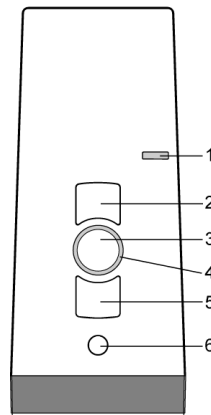

- 1 Affichage du mode de fonctionnement
- 2 Touche **MONTÉE**
- 3 Touche **STOP**
- 4 Lampe témoin
- 5 Touche **DESCENTE**
- 6 Touche de sélection

Dos de l'appareil

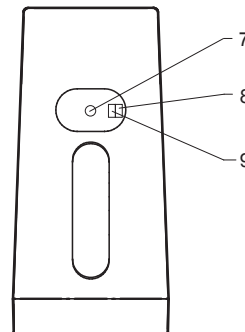

- 7 Touche d'apprentissage **P**
- Uniquement pour experts :
- 8 commutateur dip-switch 1
 - 9 commutateur dip-switch 2

Description des fonctions

Système radio bidirectionnel

Le système radio bidirectionnel implique la transmission de signaux radio à des récepteurs radio et la possibilité, pour ces récepteurs radio, d'émettre un signal de retour à destination de l'émetteur.

Le signal radio est ainsi envoyé directement au récepteur cible. Si cela n'est pas possible, le signal radio est transmis par d'autres utilisateurs bidirectionnels jusqu'à ce qu'il atteigne le récepteur cible. Le récepteur cible exécute la commande et renvoie une confirmation à l'émetteur.

Le fonctionnement radio bidirectionnel n'est possible que si tous les éléments fonctionnent par principe bidirectionnel. Sinon, le système ne peut être qu'unidirectionnel.

Système radio unidirectionnel

Un système radio unidirectionnel implique la transmission de signaux radio à des récepteurs radio. Contrairement au système radio bidirectionnel, les récepteurs radio ne peuvent toutefois pas renvoyer de retour d'information à l'émetteur. De même, il n'est pas possible de transmettre des signaux radio d'un récepteur radio à l'autre.

Mise en service

La télécommande est activée par simple pression d'une touche. La lampe témoin et l'affichage du mode de fonctionnement s'allument. Lors de la première mise en service, la télécommande est en mode automatique.

Remarque

N'appuyez pas sur la touche **P** avant que les récepteurs soient prêts à la programmation. Durant la phase de programmation, le canal choisit un système radio. Si les récepteurs ne sont pas prêts à la programmation, le canal de l'émetteur passe en mode unidirectionnel. Afin de retourner à l'état d'origine,

appuyez simultanément sur les touches **STOP** et **P** pendant 6 secondes jusqu'à ce que la lampe témoin s'éclaire.

Lampe témoin

Un signal radio est signalé par l'allumage de la lampe témoin (LED témoin autour de la touche STOP). Les différentes couleurs de la lampe témoin signifient :

Lampe témoin	Signification
Orange clignotant	Canal (émetteur) programmé dans aucun récepteur
Orange avec clignotement rapide	Canal (émetteur) en mode de programmation bidirectionnel. Commande de récepteurs déjà programmés impossible. En mode de programmation groupée toutes les 3 sec. (même sans pression de touche)
Orange puis vert	Le canal (émetteur) opère de manière bidirectionnelle et le récepteur a capté le signal
Orange puis rouge clignotant	Le canal (émetteur) opère de manière bidirectionnelle et l'un des récepteurs n'a pas capté le signal
Rouge puis vert	Le canal (émetteur) opère de manière bidirectionnelle et le récepteur a capté le signal, piles faibles
Rouge puis rouge clignotant	Le canal (émetteur) opère de manière bidirectionnelle et l'un des récepteurs n'a pas capté le signal, piles faibles
Vert	Canal (émetteur) en fonctionnement unidirectionnel : Le signal d'envoi est envoyé
Vert avec répétition, puis rouge (unidirectionnel)	Le canal (émetteur) est supprimé
Orange et vert (ou rouge) en alternance, puis rouge (bidirectionnel)	Le canal (émetteur) est supprimé
Rouge clignotant	Piles faibles

Une diminution de la puissance des piles a pour effet une réduction de la puissance d'émission et/ou de la portée radio. Si la tension baisse au-dessous de 2V, plus aucune fonction n'est exécutée et aucun affichage n'est visible.

Commande centrale de groupe

Par le mot groupe, on entend la commande simultanée de plusieurs récepteurs. Le groupe sélectionné est commandé par une seule instruction.

Il est possible de programmer et de commander un nombre quelconque de récepteurs dans ce canal.

Touche de sélection

Une simple pression sur la touche de sélection permet d'interroger le mode actuel (automatique/manuel) des récepteurs programmés (récepteurs bidirectionnels uniquement) et du canal de la télécommande.

Une pression longue (env. 1 sec) sur la touche de sélection permet de désactiver le mode automatique. L'affichage du mode de fonctionnement s'allume en rouge. → Les récepteurs exécutent à présent uniquement les ordres de déplacement manuels et ne réagissent pas aux ordres de déplacement automatiques.

Remarque

L'activation de l'automatique déclenche une mise en marche du récepteur.

Une pression longue (env. 1 sec) sur la touche de sélection permet de réactiver le mode automatique. L'affichage du mode de fonctionnement s'allume en vert. → Les récepteurs exécutent maintenant des ordres de déplacement automatiques et manuels.

Programmation de l'émetteur

Condition préalable

Le récepteur est installé. **Vérifiez que le canal est supprimé** ou qu'il se trouve dans le mode correct, conformément à la lampe témoin. Placez-le devant le tablier à programmer.

1. Dans le cas de récepteurs électriques déjà installés, désactivez le fusible avant de le réactiver après quelques secondes. Le récepteur peut alors être programmé pendant environ 5 minutes.
2. Appuyez brièvement (env. 1 sec.) sur la touche de programmation **P** située au dos de l'appareil jusqu'à ce que la lampe témoin s'allume brièvement. Le tablier se déplace automatiquement vers le haut puis vers le bas, et ce pendant env. 2 minutes. Par ce biais, il indique que le récepteur est en mode de programmation.
3. Immédiatement (max. 1 sec.) après le début du déplacement de montée, appuyez sur la touche **MONTÉE**. La lampe témoin s'allume brièvement. Le tablier s'arrête brièvement, poursuit sa course, s'arrête puis se déplace dans la direction Descente.
4. Immédiatement (max. 1 sec.) après le début d'un déplacement de descente, appuyez sur la touche **DESCENTE**. La lampe témoin s'allume brièvement. Le tablier s'arrête. Le canal de l'émetteur est programmé.

Remarque

Si le tablier ne s'arrête pas, la programmation doit être de nouveau effectuée.

Un processus de programmation bidirectionnelle dans la télécommande peut être interrompu en appuyant pendant 6 sec. sur la touche STOP.

Programmation d'émetteurs supplémentaires

Remarque

Si **plusieurs récepteurs** sont branchés sur la **même ligne d'alimentation**, ils sont tous prêts, durant env. 5 minutes, à être programmés en même temps.

Si la touche **P** est maintenant actionnée sur l'émetteur, tous les récepteurs démarrent simultanément en mode apprentissage (déplacements de montée/descente). Les différentes pauses

aléatoires entre les déplacements de montée / descente provoquent un décalage entre les récepteurs. Plus vous tardez avec la programmation, plus long sera le décalage.

Les déplacements de montée /descente courts peuvent être arrêtés en appuyant brièvement sur la touche **STOP** sur un émetteur déjà enregistré. Le mode de programmation dans le récepteur est abandonné.

Vous pouvez maintenant procéder à l'affectation d'émetteurs sans pour autant bloquer des récepteurs individuels. Si le tablier se déplace dans un sens incorrect, effacez l'émetteur et programmez-le à nouveau.

(→ voir Effacement d'un émetteur)

Si d'autres émetteurs doivent être programmés sur un récepteur :

1. Sur un émetteur déjà enregistré sur le récepteur, appuyez simultanément (pendant 3 sec) sur les touches **MONTÉE**, **DESCENTE** et la touche d'apprentissage **P** (au dos de l'appareil). La lampe témoin s'allume brièvement. Le récepteur est maintenant en mode de programmation.
2. Appuyez sur la touche de programmation **P** sur l'émetteur à programmer jusqu'à ce que la lampe témoin s'allume brièvement. Le récepteur se trouve désormais en mode apprentissage (déplacements de montée /descente).
3. Immédiatement (max. 1 sec.) après le début du déplacement de montée, appuyez sur la touche **MONTÉE**. La lampe témoin s'allume brièvement. Le tablier s'arrête brièvement, poursuit sa course, s'arrête puis se déplace dans la direction Descente.
4. Immédiatement (max. 1 sec.) après le début d'un déplacement de descente, appuyez sur la touche **DESCENTE**. La lampe témoin s'allume brièvement. Le tablier s'arrête. Le canal de l'émetteur est programmé.

Si plus de 10 récepteurs bidirectionnels sont simultanément programmés dans un canal, le canal d'émetteur commute en mode d'apprentissage dans le mode de groupe. Le mode de groupe est affiché par un clignotement rapide entrecoupé de pauses.

La programmation dans le mode de groupe est terminée après une pause de 2 minutes ou par une pression de 6 secondes sur le bouton **STOP**.

Remarque

Dans un canal d'émetteur bidirectionnel comportant plus de 10 récepteurs programmés, un mode pas à pas pour stores vénitiens afin d'atteindre rapidement des récepteurs plus éloignés n'est pas possible.

Mode d'apprentissage synchronisé

Si un émetteur doit être programmé sur plusieurs récepteurs :

1. Sur un émetteur déjà enregistré sur le récepteur, appuyez simultanément (pendant 3 sec) sur la touche **DESCENTE** et la touche d'apprentissage **P** (au dos de l'appareil). La lampe témoin clignote. Les récepteurs sont maintenant en mode d'apprentissage.
2. En mode de fonctionnement bidirectionnel uniquement : appuyez sur la touche d'apprentissage **P** sur l'émetteur à programmer jusqu'à ce que la lampe témoin s'allume brièvement. Le récepteur se trouve désormais en mode apprentissage (déplacements de montée /descente).
3. Immédiatement (max. 1 sec.) après le début du déplacement de montée, appuyez sur la touche **MONTÉE**. La lampe témoin s'allume brièvement. Les tabliers s'arrêtent brièvement, reprennent leur déplacement, s'arrêtent puis descendent.
4. Immédiatement (max. 1 sec.) après le début d'un déplacement de descente, appuyez sur la touche **DESCENTE**. La lampe témoin s'allume brièvement. Les tabliers s'immobilisent. Le canal de l'émetteur est programmé.

Interrompre le mode d'apprentissage (bidirectionnel) dans l'émetteur

Appuyez sur la touche **STOP** pendant au moins 6 sec. jusqu'à ce que la lampe témoin orange s'allume.

Déplacement en position de fin de course inférieure pour volets roulants / stores bannes / stores vénitiens

Condition préalable

L'émetteur / canal de l'émetteur est programmé. Les positions de fin de course du moteur sont réglées.

Accoster la position de fin de course inférieure (volets roulants/stores bannes)

Appuyez brièvement sur la touche **DESCENTE**. Le tablier se déplace dans la position de fin de course inférieure/le store banne se déploie complètement.

Déplacement en position de fin de course inférieure (store vénitien)

Appuyez sur la touche **DESCENTE** jusqu'à ce que la lampe témoin s'allume brièvement. Le tablier se déplace en position de fin de course inférieure.

N'appuyez que brièvement sur la touche **DESCENTE** (mode pas à pas pour JA, mode à impulsions pour Combio Pulse), le tablier se déplace brièvement puis s'immobilise à nouveau.

Accoster la position de fin de course supérieure (volets roulants/stores bannes)

Appuyez brièvement sur la touche **MONTÉE**. Le tablier se déplace en position de fin de course supérieure / le store banne se replie.

Accoster la position de fin de course supérieure (store vénitien)

Appuyez sur la touche **MONTÉE** jusqu'à ce que la lampe témoin s'allume brièvement. Le tablier se déplace jusqu'à la position de fin de course supérieure.

N'appuyez que brièvement sur la touche **MONTÉE** (mode pas à pas pour JA, mode à impulsions pour Combio Pulse), le tablier se déplace brièvement puis s'immobilise à nouveau.

Positions intermédiaires des tabliers

	Volets roulants	Store banne	Store vénitien	Store intérieur
Pos ▼	Position intermédiaire	Position intermédiaire	Position intermédiaire	Position intermédiaire 1
Pos ▲	Position de ventilation	--/Tension de toile	Position d'orientation	Position intermédiaire 2

Programmer la position intermédiaire dans le récepteur

Condition préalable

L'émetteur / canal de l'émetteur est programmé. Les positions de fin de course du moteur sont réglées. Le tablier se trouve dans la position de fin de course supérieure.

1. En utilisant la touche **DESCENTE**, déplacez le tablier dans la position souhaitée. Lors de cette opération, maintenez la touche **DESCENTE** enfoncée.
2. Appuyez sur la touche **STOP**. Le tablier s'arrête. La lampe témoin s'allume brièvement. La position intermédiaire est programmée.

Programmer la position de ventilation/d'orientation dans le récepteur

Condition préalable

L'émetteur / canal de l'émetteur est programmé. Les positions de fin de course du moteur sont réglées. Le tablier se trouve dans la position de fin de course inférieure.

1. Déplacez le tablier avec la touche **MONTÉE** dans le sens de la montée, jusqu'à ce que les ajours s'ouvrent, ou que l'orientation des lamelles est atteinte. Maintenez enfoncée la touche **MONTÉE** pendant le déplacement.
2. Appuyez sur la touche **STOP**. Le tablier s'arrête. La lampe témoin s'allume brièvement.
La position de ventilation/d'orientation est programmée.

Accoster la position intermédiaire

Condition préalable

L'émetteur / canal de l'émetteur est programmé. Le tablier se trouve dans la position de fin de course supérieure.

1. Appuyez brièvement deux fois sur la touche **DESCENTE**. La lampe témoin s'allume brièvement.
2. Le tablier se déplace en position intermédiaire mémorisée.
Pour les stores vénitiens, une modification de l'orientation des lamelles est opérée après arrivée en position intermédiaire lorsqu'une position d'orientation est programmée. Si aucune position intermédiaire n'est programmée, le tablier se déplace en position de fin de course inférieure (pas en cas d'utilisation de Combio Pulse).

Accoster la position de ventilation/d'orientation

Condition préalable

L'émetteur / canal de l'émetteur est programmé. Le tablier se trouve dans la position de fin de course inférieure.

1. Appuyez deux fois brièvement sur la touche **MONTÉE**. La lampe témoin s'allume brièvement.
2. Le tablier se déplace dans la position de ventilation/d'orientation enregistrée. Si aucune position de ventilation/d'orientation n'est programmée, le tablier se déplace en position de fin de course supérieure (pas en cas d'utilisation de Combio Pulse).

Fonctionnement de l'émetteur avec Combio JA Pulse

Pour les moteurs de stores vénitiens, il est possible d'utiliser un Combio-868 JA Pulse /-915 afin d'effectuer un réglage précis des lamelles.

Par une pression de la touche **MONTÉE** ou **DESCENTE**, le déplacement s'effectue sur toute la durée d'impulsion enregistrée dans le Combio Pulse.

La durée d'impulsion peut être modifiée par l'utilisateur. Pour ce faire, maintenez les touches **STOP** et **MONTÉE** d'un émetteur programmé enfoncée pendant 6 sec. Le moteur commence à tourner par impulsions légères. Dès que le tablier a parcouru la distance de déplacement souhaitée, relâchez la touche **MONTÉE** puis la touche **STOP**. La nouvelle durée d'impulsion est enregistrée. La nouvelle durée d'impulsion correspond à la somme de toutes les durées d'impulsion calculées durant la programmation de la durée d'impulsion. Après 30 impulsions, le Combio JA Pulse achève la programmation de la durée d'impulsion.

Suppression des positions / suppression de l'émetteur

Supprimer la position intermédiaire dans le récepteur

1. Appuyez sur la touche **STOP** ainsi que sur la touche **DESCENTE**.
2. Maintenez enfoncée cette combinaison de touches pendant env. 3 secondes.
La lampe témoin s'allume brièvement.

Programmer la position de ventilation/d'orientation dans le récepteur

1. Appuyez sur la touche **STOP** et sur la touche **MONTÉE**.
2. Maintenez enfoncée cette combinaison de touches pendant env. 3 secondes.
La lampe témoin s'allume brièvement.

Supprimer le canal d'émetteur dans le récepteur

1. Appuyez sur la touche **STOP** et sur la touche de programmation **P** (située au dos de l'appareil).
2. Maintenez enfoncée cette combinaison de touches pendant env. 6 secondes jusqu'à ce que la lampe témoin s'allume brièvement en orange puis en rouge. En mode radio unidirectionnel, la lampe témoin s'allume pendant les 6 secondes, deux fois brièvement en vert puis en rouge.
Le canal dans l'émetteur est également supprimé.

Supprimer tous les émetteurs dans le récepteur

1. Appuyez sur la touche **STOP** ainsi que sur la touche d'apprentissage **P** (au dos de l'appareil) + la touche **MONTÉE** + la touche **DESCENTE**.
2. Maintenez enfoncée cette combinaison de touches pendant env. 6 secondes.
La lampe témoin s'allume deux fois brièvement en orange-vert puis en rouge (bidirectionnel).
Le canal dans l'émetteur est également supprimé.
En mode radio unidirectionnel, la lampe témoin s'allume pendant les 6 secondes, deux fois brièvement en vert puis en rouge.

Réglages expert

Commutateur dip-switch 2 au dos de l'appareil, sous le couvercle :
Commutateur en haut : Arrêt (fonctionnement bidi. et uni. possible, pré-réglé), commutateur en bas : Marche (seulement fonctionnement bidi. possible).
Commutateur dip-switch 1 : Réglage OEM.

Remplacement des piles

Remarque

Ne remplacez une pile usagée que par une pile de même type.

1. Dévissez l'appareil sur le côté inférieur et ouvrez le boîtier.
2. Retirez les piles.
3. Insérez des piles neuves en respectant la polarité.
4. Remontez l'appareil.

Débarrassez-vous des piles usagées de manière conforme.

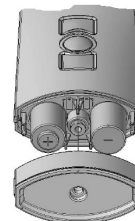

Nettoyage

Nettoyez l'appareil à l'aide d'un chiffon humide. N'utilisez pas de produits de nettoyage. Ceux-ci risquent d'agresser le plastique.

Mise au rebut

Après sa dernière utilisation, l'appareil doit être mis au rebut conformément aux réglementations en vigueur.

Dépannage

Erreur	Cause	Solution
Le moteur ne fonctionne pas, l'affichage de l'état n'est pas allumé	<ol style="list-style-type: none">1. Les piles sont vides2. Les piles ne sont pas correctement en place	<ol style="list-style-type: none">1. Mettez des piles neuves en place2. Mettez les piles en place en respectant la polarité
Le moteur ne fonctionne pas, l'affichage de l'état est allumé en rouge ou clignote en orange Unidirectionnel : la lampe témoin est de couleur verte	<ol style="list-style-type: none">1. Le récepteur est hors de portée radio.2. Récepteur hors service ou défectueux3. Le récepteur n'est pas encore programmé	<ol style="list-style-type: none">1. Réduisez la distance au récepteur2. Allumer le récepteur ou l'échanger3. Programmez le récepteur
Le moteur se déplace dans la mauvaise direction	Les sens de déplacement n'ont pas été correctement attribués	Effacez l'émetteur et programmez-le à nouveau

Réparation

Pour toute question, veuillez vous adresser à votre revendeur spécialisé.

Veuillez toujours préciser les informations suivantes :

- Référence et désignation d'article : voir la plaque signalétique
- Type d'erreur
- Incidents inhabituels qui ont précédé l'erreur
- Circonstances concomitantes
- Cause possible

Déclaration CE de conformité

Par la présente, nous déclarons que le (les) produit(s) mentionné(s) ci-dessous correspond(ent) aux directives de la Communauté Européenne.

Dénomination

du/des produit(s) : **ProLine 2**

- MemoTec2 (-868) sous toutes ses variantes
- Invio2 (-867 / -868) sous toutes ses variantes
- AstroTec2 (-867 / -868 / -915) sous toutes ses variantes
- MonoTel2 (-867 / -868 / -915) sous toutes ses variantes (Progreso1)
- LumeroTel2 (-867 / -868 / -915) sous toutes ses variantes (Progreso1M)
- VarioTel2 (-867 / -868 / -915) sous toutes ses variantes (Progreso5M)
- TempoTel2 (-867 / -868 / -915) sous toutes ses variantes
- MultiTel2 (-867 / -868 / -915) sous toutes ses variantes
- SoloTel2 (-867 / -868 / -915) sous toutes ses variantes
- UniTec2 (-867 / -868 / -915) sous toutes ses variantes

Description :

Emetteurs muraux et manuels avec système radio pour une communication bidirectionnelle et unidirectionnelle entre des émetteurs et des récepteurs pour commander des volets roulants, des stores bannes, des stores vénitiens et des stores intérieurs.

La conformité du(des) produit(s) mentionné(s) avec les exigences essentielles de sécurité est prise en compte par les directives et normes suivantes:

- Directive CEM 2004/108/CE
EN 61000-6-2:2005, EN 61000-6-3:2001
EN 60730-1:2000, EN 60730-2-7:1991
- Directive R&TTE 1999/5/CE
ETSI EN 301 489-3 V1.4.1
ETSI EN 300 220-2 V2.1.2
- Directive RoHS 2011/65/EU

Beuren, 16.01.2013

Adresse

Division elero Nice
France S.a.S.
305, Avenue de Jouques
Z.I. Les Paluds 2
13685 Aubagne

Téléphone : +33 4 42 62 42 52
Fax : +33 4 42 62 42 50
info@elero.de
www.elero.com

Si vous souhaitez vous
adresser à un interlocuteur en
dehors de l'Allemagne, visitez
notre site Internet.

MonoTel 2 867/868/915 MHz
28205.0001, 28206.0001,
28207.0001, 28205.0901,
28206.0901, 28207.0901

e l e r o



FR

CE 0682

(FR) Instructions d'utilisation (traduction)

181221101_FR_0513

Table des matières

Consignes de sécurité	3
Consignes de sécurité pour le mode radio	4
Utilisation conforme à la destination	5
Exclusion de la responsabilité	5
Étendue de livraison	5
Caractéristiques techniques	5
Montage du support mural	6
Explications relatives à l'appareil	7
Description des fonctions	8
Système radio bidirectionnel	8
Système radio unidirectionnel	8
Mise en service	8
Programmation de l'émetteur	10
Programmation d'émetteurs supplémentaires	11
Mode de programmation synchronisée	12
Interrompre le mode de programmation (bidi) dans l'émetteur	13
Déplacement en position finale inférieure pour volets roulants / stores bannes / stores vénitiens	13
Fonctionnement de l'émetteur avec Combio JA Pulse	16
Effacement des positions / effacement de l'émetteur	17
Remplacement des piles	18
Nettoyage	18
Mise au rebut	18
Dépannage	19
Réparation	19
Déclaration CE de conformité	20
Adresse	20

Consignes de sécurité



Le respect des instructions d'utilisation est la condition préalable garantissant une exploitation sûre et sans défaillance et l'obtention des caractéristiques produit prévues.

- L'exploitant/l'utilisateur doit avoir lu et compris l'intégralité des instructions d'utilisation.
- L'exploitant doit s'assurer que les instructions d'utilisation sont à la disposition de l'utilisateur sous un format lisible.
- L'exploitant doit veiller à la prise en considération et au respect des mesures de protection fondamentales.
- Les instructions de sécurité et de montage ci-après se rapportent à l'appareil et non aux accessoires ni au moteur.



ATTENTION !

Le non-respect des consignes peut entraîner des blessures !

→ Respectez toutes les consignes de sécurité !

- N'installez jamais et ne mettez jamais en service un produit endommagé.
- Utilisez exclusivement des pièces non modifiées d'origine et compatibles.
- Toute ouverture impropre, mise en œuvre non conforme, installation incorrecte ou commande incorrecte de l'appareil peut entraîner un risque de dommages corporels et matériels.
- L'appareil contient des pièces qui peuvent être avalées.

Transport

- Si, malgré un emballage conforme, vous recevez un appareil endommagé, vous ne devez pas le mettre en service. Déposez immédiatement une réclamation auprès de l'entreprise de transports pour les dégâts causés sur l'appareil.

Installation

- Lors de l'installation, respectez toutes les prescriptions.

Fonctionnement

- N'utilisez l'appareil que dans des locaux secs.
- Si l'installation est commandée par un ou plusieurs émetteurs, le mouvement de déplacement de l'installation doit toujours rester visible lors du fonctionnement.
- Gardez les enfants et les personnes handicapées à distance des systèmes de commandes.
- Débarrassez-vous des piles usagées de manière conforme.

Consignes de sécurité pour le mode radio



Respectez toutes les consignes de sécurité relatives au mode radio !

Utilisez des installations radio uniquement si celles-ci sont autorisées et si elles peuvent être exploitées sans perturbation.

- Les installations radio ne doivent pas être utilisées dans des zones présentant un risque de perturbation élevé (par ex. hôpitaux, aéroports).
- La télécommande ne peut être utilisée qu'avec des appareils et installations pour lesquels un dysfonctionnement au niveau de l'émetteur ou du récepteur ne présente aucun danger pour les personnes, animaux ou objets, ou si un tel risque est couvert par d'autres dispositifs de sécurité.
- L'exploitant n'est en aucun cas à l'abri de perturbations provoquées par d'autres installations de signalisation ou terminaux (y compris par ex. des installations radio) qui seraient dûment exploitées sur la même plage de fréquences.
- La portée du signal radio est limitée d'une part par le législateur et d'autre part par des conditions liées à la construction.

Utilisation conforme à la destination

La télécommande MonoTel 2 est un émetteur à un canal. Elle peut être utilisée unidirectionnellement (compatible avec le programme existant ProLine) ou bidirectionnellement. La télécommande doit être utilisée exclusivement pour la commande d'installations de volets roulants, de stores et de protections solaires équipées de récepteurs radio elero-. Toute autre utilisation est considérée comme non conforme.

Dans ces instructions d'utilisation, la télécommande est appelée « appareil ».

Exclusion de la responsabilité

La société elero GmbH n'endosse aucune responsabilité en cas de blessures corporelles, de dommages matériels et immatériels résultant d'une utilisation autre que celles décrites ci-dessus, de modifications sur l'appareil, d'une manipulation non conforme ou du non-respect de la présente notice. Dans de tels cas, toute garantie des vices matériels est exclue.

Étendue de livraison

MonoTel 2 (batteries fournies avec l'appareil), supports muraux, 2 chevilles, 2 vis.

Caractéristiques techniques

Désignation de l'appareil	MonoTel 2
Tension d'alimentation	3 V CC
Type de piles	2 x LR06 (AA mignon)
Type de protection	IP 20
Plage de températures	0 à +55 °C
Fréquence	Bande 867/868 MHz

Dimensions en mm (télécommande)	L 120 x l 51 x H 26
Poids en grammes (piles incluses)	120

Pour les États-Unis, le Canada, l'Australie et certains pays d'Amérique du Sud, on note les caractéristiques divergentes suivantes :

Fréquence	Bande 915 MHz
-----------	---------------

Montage du support mural

- Fixez le support mural de telle sorte que les trous de perçage ne touchent aucune ligne électrique !
 - Avant le montage à l'emplacement souhaité, assurez-vous du parfait fonctionnement de l'émetteur et du récepteur.
 - Fixez au mur le support avec les chevilles et vis jointes.
- La partie supérieure du support mural peut être déplacée.

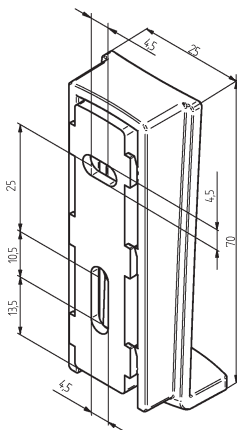

Explications relatives à l'appareil

Face frontale de l'appareil

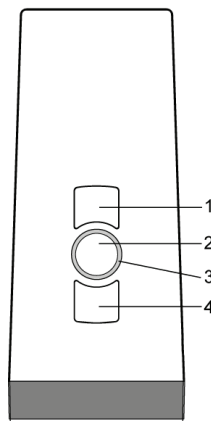

- 1 Touche **MONTÉE**
- 2 Touche **STOP**
- 3 Lampe témoin
- 4 Touche **DESCENTE**

Dos de l'appareil

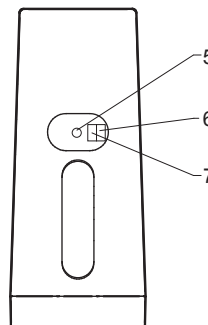

- 5 Touche d'apprentissage **P**

Uniquement pour experts :

- 6 Commutateur DIP 1
- 7 Commutateur DIP 2

Description des fonctions

Système radio bidirectionnel

Le système radio bidirectionnel implique la transmission de signaux radio à des récepteurs radio et la possibilité, pour ces récepteurs radio, d'émettre un signal de retour à destination de l'émetteur. Le signal radio est ainsi envoyé directement au récepteur cible. Si cela n'est pas possible, le signal radio est transmis par d'autres utilisateurs bidirectionnels jusqu'à ce qu'il atteigne le récepteur cible. Le récepteur cible exécute la commande et renvoie une confirmation à l'émetteur.

Le fonctionnement radio bidirectionnel n'est possible que si tous les éléments fonctionnent par principe bidirectionnel. Sinon, le système ne peut être qu'unidirectionnel.

Système radio unidirectionnel

Un système radio unidirectionnel implique la transmission de signaux radio à des récepteurs radio. Contrairement au système radio bidirectionnel, les récepteurs radio ne peuvent toutefois pas renvoyer de retour d'information à l'émetteur. De même, il n'est pas possible de transmettre des signaux radio d'un récepteur radio à l'autre.

Mise en service

La télécommande manuelle est activée par simple pression d'une touche, la lampe témoin est éclairée.

Remarque

N'appuyez pas sur la touche **P** avant que les récepteurs soient prêts à la programmation. Durant la phase de programmation, le canal choisit un système radio. Si les récepteurs ne sont pas prêts à la programmation, le canal de l'émetteur passe en mode unidirectionnel. Afin de retourner à l'état d'origine, appuyez simultanément sur les touches **STOP** et **P** pendant 6 secondes jusqu'à ce que la lampe témoin s'éclaire.

Lampe témoin

Un signal radio est signalé par l'allumage de la lampe témoin (LED témoin autour de la touche **STOP**). Les différentes couleurs de la lampe témoin signifient :

Lampe témoin	Signification
Orange clignotant	Canal (émetteur) programmé dans aucun récepteur
Orange avec clignotement rapide	Canal (émetteur) en mode de programmation bidirectionnel. Commande de récepteurs déjà programmés impossible. En mode de programmation groupée toutes les 3 sec. (même sans pression de touche)
Orange puis vert	Le canal (émetteur) opère de manière bidirectionnelle et le récepteur a capté le signal
Orange puis rouge clignotant	Le canal (émetteur) opère de manière bidirectionnelle et l'un des récepteurs n'a pas capté le signal
Rouge puis vert	Le canal (émetteur) opère de manière bidirectionnelle et le récepteur a capté le signal, piles affaiblies
Rouge puis rouge clignotant	Le canal (émetteur) opère de manière bidirectionnelle et l'un des récepteurs n'a pas capté le signal, piles affaiblies
Vert	Canal (émetteur) en fonctionnement unidirectionnel : Le signal d'envoi est envoyé
Vert avec répétition, puis rouge (unidirectionnel)	Le canal (émetteur) est supprimé
Orange et vert (ou rouge) en alternance, puis rouge (bidirectionnel)	Le canal (émetteur) est supprimé
Rouge clignotant	Piles affaiblies

Une diminution de la puissance des piles a pour effet une réduction de la puissance d'émission et/ou de la portée radio. Si la tension

baisse au-dessous de 2V, plus aucune fonction n'est exécutée et aucun affichage n'est visible.

Commande centrale de groupe

Par le mot groupe, on entend la commande simultanée de plusieurs récepteurs. Le groupe sélectionné est commandé par une seule instruction.

Il est possible de programmer et de commander un nombre quelconque de récepteurs dans ce canal.

Programmation de l'émetteur

Condition préalable

Le récepteur est installé. **Vérifiez que le canal est supprimé** ou qu'il se trouve dans le mode correct, conformément à la lampe témoin.

Placez-le devant le tablier à programmer.

1. Dans le cas de récepteurs électriques déjà installés, désactivez le fusible avant de le réactiver après quelques secondes. Le récepteur peut alors être programmé pendant environ 5 minutes.
2. Appuyez brièvement (env. 1 sec.) sur la touche de programmation **P** située au dos de l'appareil jusqu'à ce que la lampe témoin s'allume brièvement. Le tablier se déplace automatiquement vers le haut puis vers le bas, et ce pendant env. 2 minutes. Par ce biais, il indique que le récepteur est en mode de programmation.
3. Dès que le tablier entame une montée (max. 1 sec.), appuyez sur la touche **MONTÉE**. La lampe témoin s'allume brièvement. Le tablier s'arrête brièvement, poursuit sa course, s'arrête puis se déplace dans la direction Descente.
4. Immédiatement (max. 1 s.) après le début d'un déplacement de descente, appuyez sur la touche **DESCENTE**. La lampe témoin s'allume brièvement. Le tablier s'arrête. Le canal de l'émetteur est programmé.

Remarque

Si le tablier ne s'arrête pas, la programmation doit être de nouveau effectuée.

Un processus de programmation bidirectionnelle dans la télécommande peut être interrompu en appuyant pendant 6 sec. sur la touche **STOP**.

Programmation d'émetteurs supplémentaires

Remarque

Si **plusieurs récepteurs** sont branchés sur la **même ligne d'alimentation**, ils sont tous prêts, durant env. 5 minutes, à être programmés en même temps.

Si la touche **P** est maintenant actionnée sur l'émetteur, tous les récepteurs démarrent simultanément en mode apprentissage (déplacements de montée/descente). Les différentes pauses aléatoires entre les déplacements de montée/descente provoquent un décalage entre les récepteurs. Plus vous tardez avec la programmation, plus long sera le décalage.

Les déplacements de montée/descente courts peuvent être arrêtés en appuyant brièvement sur la touche **STOP** sur un émetteur déjà enregistré. Le mode de programmation dans le récepteur est abandonné.

Vous pouvez maintenant procéder à l'affectation d'émetteurs sans pour autant bloquer des récepteurs individuels. Si le tablier se déplace dans un sens incorrect, effacez l'émetteur et programmez-le à nouveau.

(→ voir Effacement d'un émetteur)

Si d'autres émetteurs doivent être programmés sur un récepteur :

1. Sur un émetteur déjà enregistré sur le récepteur, appuyez simultanément (pendant 3 s) sur les touches **MONTÉE**, **DESCENTE** et la touche d'apprentissage **P** (au dos de l'appareil). La lampe témoin s'allume brièvement. Le récepteur est maintenant en mode de programmation.

- Appuyez sur la touche de programmation **P** sur l'émetteur à programmer jusqu'à ce que la lampe témoin s'allume brièvement. Le récepteur se trouve désormais en mode apprentissage (déplacements de montée/descente).
- Dès que le tablier entame une montée (max. 1 sec.), appuyez sur la touche **MONTÉE**. La lampe témoin s'allume brièvement. Le tablier s'arrête brièvement, reprend son déplacement, s'arrête puis descend.
- Immédiatement (max. 1 s.) après le début d'un déplacement de descente, appuyez sur la touche **DESCENTE**. La lampe témoin s'allume brièvement. Le tablier s'arrête. Le canal de l'émetteur est programmé.

Si plus de 10 récepteurs bidirectionnels sont programmés simultanément dans le canal, le canal d'émetteur commute en mode de programmation dans le mode de groupe. Le mode de groupe est affiché par un clignotement rapide entrecoupé de pauses.

La programmation dans le mode de groupe est terminée après une pause de 2 minutes ou par une pression de 6 secondes sur le bouton **STOP**.

Remarque

Dans un canal d'émetteur bidirectionnel comportant plus de 10 récepteurs programmés, un mode pas à pas pour stores vénitiens afin d'atteindre rapidement des récepteurs plus éloignés n'est pas possible.

Mode de programmation synchronisée

Si un émetteur doit être programmé sur plusieurs récepteurs :

- Sur un émetteur déjà enregistré sur le récepteur, appuyez simultanément (pendant 3 s) sur la touche **DESCENTE** et la touche d'apprentissage **P** (au dos de l'appareil). La lampe témoin clignote. Les récepteurs sont maintenant en mode de programmation.
- En mode de fonctionnement bidirectionnel uniquement : Appuyez sur la touche de programmation **P** sur l'émetteur à programmer

jusqu'à ce que la lampe témoin s'allume brièvement. Le récepteur se trouve désormais en mode apprentissage (déplacements de montée/descente).

- Dès que le tablier entame une montée (max. 1 sec.), appuyez sur la touche **MONTÉE**. La lampe témoin s'allume brièvement. Les tabliers s'arrêtent brièvement, reprennent leur déplacement, s'arrêtent puis descendent.
- Immédiatement (max. 1 s.) après le début d'un déplacement de descente, appuyez sur la touche **DESCENTE**. La lampe témoin s'allume brièvement. Les tabliers s'immobilisent. Le canal de l'émetteur est programmé.

Interrompre le mode de programmation (bidi) dans l'émetteur

Appuyez sur la touche **STOP** pendant au moins 6 sec. jusqu'à ce que la lampe témoin orange s'allume.

Déplacement en position finale inférieure pour volets roulants / stores bannes / stores vénitiens

Condition préalable

L'émetteur / canal de l'émetteur est programmé. Les positions finales du moteur sont réglées.

Accoster la position de fin de course inférieure (volets roulants/ marquises)

Appuyez brièvement sur la touche **DESCENTE**. Le tablier se déplace dans la position de fin de course inférieure/la marquise se déploie complètement.

Déplacement en position finale inférieure (store vénitien)

Appuyez sur la touche **DESCENTE** jusqu'à ce que la lampe témoin s'allume brièvement. Le tablier se déplace en position finale inférieure.

N'appuyez que brièvement sur la touche **DESCENTE** (mode pas à pas, mode à impulsions sur Combio JA Pulse), le tablier se déplace brièvement puis s'immobilise à nouveau.

Accoster la position de fin de course supérieure (volets roulants/marquises)



Appuyez brièvement sur la touche **MONTÉE**. Le tablier se déplace en position finale supérieure / le store banne rentre.

Accoster la position de fin de course supérieure (store)

Appuyez sur la touche **MONTÉE** jusqu'à ce que la lampe témoin s'allume brièvement. Le tablier se déplace à la fin de course supérieure.

N'appuyez que brièvement sur la touche **MONTÉE** (mode pas à pas sur JA, mode à impulsions sur Combio Pulse), le tablier se déplace brièvement puis s'immobilise à nouveau.

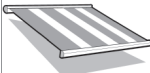
Positions intermédiaires des tabliers

	Volets roulants	Store banne	Store vénitien	Store intérieur
				
Pos ▼	Position intermédiaire	Position intermédiaire	Position intermédiaire	Position intermédiaire 1
Pos ▲	Position de ventilation	--/Tension de toile	Position d'orientation	Position intermédiaire 2

Programmer la position intermédiaire dans le récepteur

Condition préalable

L'émetteur / canal de l'émetteur est programmé. Les positions finales du moteur sont réglées. Le tablier se trouve dans la position de fin course supérieure.

1. En utilisant la touche **DESCENTE**, déplacez le tablier dans la position souhaitée. Lors de cette opération, maintenez la touche **DESCENTE** enfoncée.
2. Appuyez sur la touche **STOP**. Le tablier s'arrête. La lampe témoin s'allume brièvement.
La position intermédiaire est programmée.

Programmer la position de ventilation/d'orientation dans le récepteur

Condition préalable

L'émetteur / canal de l'émetteur est programmé. Les positions finales du moteur sont réglées. Le tablier se trouve dans la position de fin course inférieure.

1. Déplacez le tablier avec la touche **MONTÉE** dans le sens de la montée, jusqu'à ce que les ajours s'ouvrent, ou que l'orientation des lamelles est atteinte. Maintenez enfoncée la touche **MONTÉE** pendant le déplacement. Appuyez également brièvement sur la touche **STOP**. Le tablier s'arrête. La lampe témoin s'allume brièvement.
La position de ventilation/d'orientation est programmée.

Accoster la position intermédiaire

Condition préalable

L'émetteur / canal de l'émetteur est programmé. Le tablier se trouve en position finale supérieure.

1. Appuyez brièvement deux fois sur la touche **DESCENTE**. La lampe témoin s'allume brièvement.
2. Le tablier se déplace en position intermédiaire mémorisée. Pour les stores vénitiens, une modification de l'orientation des lamelles est opérée après arrivée en position intermédiaire lorsqu'une position d'orientation est programmée. Si aucune position intermédiaire

n'est programmée, le tablier se déplace en position de fin de course inférieure (pas en cas d'utilisation de Combio Pulse).

Accoster la position de ventilation/d'orientation

Condition préalable

L'émetteur / canal de l'émetteur est programmé. Le tablier se trouve en position finale inférieure.

1. Appuyez deux fois brièvement sur la touche **MONTÉE**. La lampe témoin s'allume brièvement.
2. Le tablier se déplace dans la position de ventilation/d'orientation enregistrée. Si aucune position de ventilation/d'orientation n'est programmée, le tablier se déplace en position de fin de course supérieure (pas en cas d'utilisation de Combio Pulse).

Fonctionnement de l'émetteur avec Combio JA Pulse

Pour les moteurs de stores vénitiens, il est possible d'utiliser un Combio-867/-868/-915 JA Pulse afin d'effectuer un réglage précis des lamelles.

Par une pression de la touche **MONTÉE** ou **DESCENTE**, le déplacement s'effectue sur toute la durée d'impulsion enregistrée dans le Combio Pulse.

La durée d'impulsion peut être modifiée par l'utilisateur. Pour ce faire, maintenez les touches **STOP** et **MONTÉE** d'un émetteur programmé enfoncée pendant 6 sec. Le moteur commence à tourner par impulsions légères. Dès que le tablier a parcouru la distance de déplacement souhaitée, relâchez la touche **MONTÉE** puis la touche **STOP**. La nouvelle durée d'impulsion est enregistrée. La nouvelle durée d'impulsion correspond à la somme de toutes les durées d'impulsion calculées durant la programmation de la durée d'impulsion. Après 30 impulsions, le Combio JA Pulse achève la programmation de la durée d'impulsion.

Effacement des positions / effacement de l'émetteur

Supprimer la position intermédiaire dans le récepteur

1. Appuyez sur la touche **STOP** ainsi que sur la touche **DESCENTE**.
2. Maintenez enfoncée cette combinaison de touches pendant env. 3 secondes.
La lampe témoin s'allume brièvement.

Programmer la position de ventilation/d'orientation dans le récepteur

1. Appuyez sur la touche **STOP** et sur la touche **MONTÉE**.
2. Maintenez enfoncée cette combinaison de touches pendant env. 3 secondes.
La lampe témoin s'allume brièvement.

Supprimer le canal d'émetteur dans le récepteur

1. Appuyez sur la touche **STOP** et sur la touche de programmation **P** (située au dos de l'appareil).
2. Maintenez enfoncée cette combinaison de touches pendant env. 6 secondes jusqu'à ce que la lampe témoin s'allume brièvement en orange puis en rouge. En mode radio unidirectionnel, la lampe témoin s'allume pendant les 6 secondes, deux fois brièvement en vert puis en rouge.
Le canal dans l'émetteur est également supprimé.

Supprimer tous les émetteurs dans le récepteur

1. Appuyez sur la touche **STOP** ainsi que sur la touche d'apprentissage **P** (au dos de l'appareil) + la touche **MONTÉE** + la touche **DESCENTE**.
2. Maintenez enfoncée cette combinaison de touches pendant env. 6 secondes.
La lampe témoin s'allume deux fois brièvement en orange-vert puis en rouge (bidi).
Le canal dans l'émetteur est également supprimé.
En mode radio unidirectionnel, la lampe témoin s'allume pendant les 6 secondes, deux fois brièvement en vert puis en rouge.

Réglages expert

Commutateur DIP 2 au dos de l'appareil, sous le couvercle :
Commutateur en haut : Arrêt (fonctionnement bidi. et uni. possible, pré-réglé),
Commutateur en bas : Marche (seulement fonctionnement bidi. possible).
Commutateur DIP 1 : Réglage OEM.

Remplacement des piles

Remarque

Ne remplacez une pile usagée que par une pile de même type.

1. Dévissez l'appareil sur le côté inférieur et ouvrez le boîtier.
2. Retirez les piles.
3. Insérez des piles neuves en respectant la polarité.
4. Remontez l'appareil.

Débarrassez-vous des piles usagées de manière conforme.

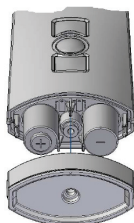

Dépannage

Erreur	Cause	Solution
Le moteur ne fonctionne pas, l'affichage de l'état n'est pas allumé	1 Les piles sont vides 2 Les piles ne sont pas correctement en place	1 Mettez des piles neuves en place 2 Mettez les piles en place en respectant la polarité
Le moteur ne fonctionne pas, l'affichage de l'état est allumé en rouge ou clignote en orange Unidirectionnel : la lampe témoin est de couleur verte	1 Le récepteur est hors de portée radio 2 Récepteur hors service ou défectueux 3 Le récepteur n'est pas encore programmé	1 Réduisez la distance au récepteur 2 Allumez le récepteur ou l'échangez 3 Programmez le récepteur
Le moteur se déplace dans la mauvaise direction	Les sens de déplacement n'ont pas été correctement attribués	Effacez l'émetteur et programmez-le à nouveau

Nettoyage

Nettoyez l'appareil à l'aide d'un chiffon humide. N'utilisez pas de produits de nettoyage. Ceux-ci risquent de corroder le plastique.

Mise au rebut

Après sa dernière utilisation, l'appareil doit être mis au rebut conformément aux réglementations en vigueur.

Réparation

Pour toute question, veuillez vous adresser à votre revendeur spécialisé.

Veuillez toujours préciser les informations suivantes :

- Référence et désignation d'article : voir la plaque signalétique
- Type d'erreur
- Incidents inhabituels qui ont précédé l'erreur
- Circonstances concomitantes
- Cause possible

Déclaration CE de conformité

DÉCLARATION CE DE CONFORMITÉ

Par la présente, nous déclarons que le (les) produit(s) mentionné(s) ci-dessous correspond(ent) aux directives de la Communauté Européenne.

Dénomination

du/des produit(s) : **ProLine 2**

- MemoTec2 (-868) sous toutes ses variantes
- Invio2 (-867 / -868) sous toutes ses variantes
- AstroTec2 (-867 / -868 / -915) sous toutes ses variantes
- MonoTel2 (-867 / -868 / -915) sous toutes ses variantes (Progreso1)
- LumeroTel2 (-867 / -868 / -915) sous toutes ses variantes (Progreso1M)
- VarioTel2 (-867 / -868 / -915) sous toutes ses variantes (Progreso5M)
- TempoTel2 (-867 / -868 / -915) sous toutes ses variantes
- MultiTel2 (-867 / -868 / -915) sous toutes ses variantes
- SoloTel2 (-867 / -868 / -915) sous toutes ses variantes
- UniTec2 (-867 / -868 / -915) sous toutes ses variantes

Description :

Émetteurs muraux et manuels avec système radio pour une communication bidirectionnelle et unidirectionnelle entre des émetteurs et des récepteurs pour commander des volets roulants, des stores bannes, des stores vénitiens et des stores intérieurs.

La conformité du(des) produit(s) mentionné(s) avec les exigences essentielles de sécurité est prise en compte par les directives et normes suivantes:

- Directive CEM 2004/108/CE
EN 61000-6-2:2005, EN 61000-6-3:2001
EN 60730-1:2000, EN 60730-2-7:1991
- Directive R&TTE 1999/5/CE
ETSI EN 301 489-3 V1.4.1
ETSI EN 300 220-2 V2.1.2
- Directive RoHS 2011/65/EU

Beuren, 16.01.2013



Ralph Trost
-Délégué CE-, -Responsable documentation-

Adress

elero GmbH
Antriebstechnik
Linsenhofer Straße 65
72660 Beuren
Deutschland / Allemagne
Téléphone : +49 7025 13-01
Fax : +49 7025 13-212
info@elero.de
www.elero.com

Si vous souhaitez vous adresser à un interlocuteur en dehors de l'Allemagne, visitez notre site Internet.

MultiTel 2
867 / 868 / 915 MHz

elero



CE 0682



Instructions d'utilisation
Conservez ces instructions d'utilisation !

182030011_FR_0513

FR L'original des instructions d'utilisation est en langue allemande.

Les documents dans les autres langues sont des traductions des instructions d'utilisation originales.

Tous droits réservés pour le cas de la délivrance d'un brevet, d'un modèle d'utilité ou d'un modèle de présentation.

Table des matières

1	Généralités	6
1.1	Remarques concernant la notice d'utilisation	6
1.2	Normes et directives	6
1.3	Utilisation conforme	7
1.4	Mauvaise utilisation prévisible	7
1.5	Garantie et responsabilité	8
1.6	Service après-vente du fabricant	8
2	Sécurité	9
2.1	Consignes générales de sécurité	9
2.2	Principes de sécurité	9
2.3	Obligations générales de l'exploitant	10
2.4	Exigences concernant le personnel	11
2.5	Consignes de sécurité concernant l'état technique	11
2.6	Consignes de sécurité concernant le fonctionnement	12
3	Description du produit	12
3.1	Généralités	12
3.2	Présentation de l'appareil	13
3.3	Variantes du produit	14
3.4	Caractéristiques techniques	14
3.4.1	Aperçu des paramètres techniques	14
3.4.2	Montage du support mural	15
3.4.3	Caractéristiques du produit	15

4	Utilisation	16	5	Déclaration CE de conformité	43
4.1	Système radio bidirectionnel	16	6	Dépannage	44
4.2	Mise en service	16	7	Réparation	45
4.3	Alimentation électrique	17	8	Adresse	45
4.4	Mode opérationnel	17	9	Mise au rebut	46
4.4.1	Symboles sur l'écran de l'appareil	19			
4.4.2	DEL d'état	21			
4.4.3	Commande de groupe et canal central (« Tous »)	22			
4.4.4	Manette (bouton multidirectionnel)	23			
4.4.5	Touche de sélection	24			
4.4.6	Touches MONTEE, DESCENTE et STOP	25			
4.5	Mode de menu	25			
4.5.1	Menu principal « Gestion »	27			
4.5.2	Menu principal « Réglages »	28			
4.5.3	Menu principal « Fonction »	31			
4.6	Programmation de l'émetteur	33			
4.6.1	Programmation d'émetteurs supplémentaires	34			
4.6.2	Mode de programmation synchronisée	36			
4.6.3	Arrêt du mode de programmation dans l'émetteur	36			
4.6.4	Positions finales des volets roulants, stores bannes et stores vénitiens	37			
4.6.5	Programmation de la position intermédiaire dans le récepteur	38			
4.6.6	Programmation de la position de ventilation/ d'orientation dans le récepteur	39			
4.6.7	Fonctionnement de l'émetteur avec Combio JA Pulse	40			
4.6.8	Effacement de positions/d'émetteurs	40			
4.6.9	Réglages experts	41			
4.7	Remplacement des piles	42			
4.8	Nettoyage et entretien de l'appareil	42			

1 Généralités

1.1 Remarques concernant la notice d'utilisation

La structure de la notice est adaptée aux phases de vie de la télécommande radio MultiTel 2 (désignée par la suite par le terme « appareil »).

Le fabricant se réserve le droit de procéder à des modifications des caractéristiques techniques indiquées dans cette notice. Elles peuvent dans certains cas diverger du modèle concerné de l'appareil, sans que les informations concrètes ne soient profondément modifiées et ne perdent leur validité. Les caractéristiques techniques actuelles peuvent être demandées à tout moment au fabricant. Elles ne peuvent pas donner lieu à d'éventuelles réclamations. Des divergences par rapport au texte et aux illustrations sont possibles et dépendent du développement technique, de l'équipement et des accessoires de l'appareil. Les indications divergentes concernant les modèles spéciaux sont signalées par le fabricant dans les documents de vente. Toutes les autres indications restent inchangées.

1.2 Normes et directives

Les exigences de base de sécurité et de santé des lois, normes et directives applicables ont été appliquées lors de la réalisation de l'appareil. La sécurité est confirmée par la déclaration de conformité (voir chapitre 5, « Déclaration de conformité CE »). Toutes les indications concernant la sécurité figurant dans cette notice se réfèrent aux lois et ordonnances actuellement en vigueur en Allemagne. Toutes les indications de la notice doivent être appliquées sans restrictions et à tout moment. Parallèlement aux consignes de sécurité figurant dans cette notice, il convient également de considérer et de respecter les prescriptions

en vigueur sur le lieu d'utilisation concernant la prévention des accidents, la protection de l'environnement et du travail. Les prescriptions et normes relatives à l'évaluation des risques figurent dans la déclaration de conformité CE.

1.3 Utilisation conforme

L'appareil est prévu pour être utilisé dans la technique d'installation domestique (pour la commande de volets roulants, stores bannes, stores vénitiens, stores intérieurs à commande électrique, de l'éclairage et du chauffage électriques). Il s'agit d'une télécommande radio à plusieurs canaux. Les autres possibilités d'utilisation doivent être décidées préalablement avec le fabricant, elero GmbH Antriebstechnik (voir chapitre 8, Adresse).

Seul l'exploitant est responsable des dommages dus à une utilisation non conforme de l'appareil. Le fabricant décline toute responsabilité pour les dommages personnels et matériels dus à une utilisation abusive, à des erreurs de procédure, à une commande et une mise en service non conformes.

Seule l'utilisation conforme selon les indications figurant dans cette notice permet de garantir une utilisation sûre et sans défauts de l'appareil, de même que la sécurité de fonctionnement.

1.4 Mauvaise utilisation prévisible

Une mauvaise utilisation prévisible est l'utilisation à d'autres fins que celles autorisées par le fabricant, elero GmbH Antriebstechnik (coordonnées, voir chapitre 8, Adresse).

1.5 Garantie et responsabilité

D'une manière générale, les conditions générales de vente et de livraison du fabricant, elero GmbH Antriebstechnik (coordonnées, voir chapitre 8, Adresse), s'appliquent. Les conditions de vente et de livraison font partie des documents de vente et sont remises à l'exploitant à la livraison. Les prétentions concernant la responsabilité relative au produit vis-à-vis de elero en cas de blessures et de dommages matériels dus à l'une ou plusieurs des causes suivantes sont exclues :

- Ouverture de l'appareil par le client (rupture du cachet)
- Utilisation non conforme de l'appareil
- Montage, mise en service ou commande non conformes de l'appareil
- Modifications constructives de l'appareil réalisées sans l'autorisation écrite du fabricant
- Utilisation de l'appareil en présence de raccords mal installés, d'équipements de sécurité défectueux ou d'équipements de sécurité et de protection installés de manière non conforme
- Non respect des dispositions et consignes de sécurité figurant dans cette notice
- Dépassement des caractéristiques techniques indiquées

1.6 Service après-vente du fabricant

En cas de défaut, l'appareil ne doit être réparé que par le fabricant. L'adresse du service après-vente auquel il doit être renvoyé figure au chapitre 8, « Adresse ».

Si vous n'avez pas acheté votre appareil directement auprès d'elero, veuillez contacter le fournisseur de l'appareil. Ayez à disposition le numéro de série au cas où il vous serait demandé. Il figure sur la plaque signalétique au dos de l'appareil.



2 Sécurité

2.1 Consignes générales de sécurité

Cette notice comprend toutes les consignes de sécurité devant être respectées pour éviter et écarter les dangers liés à l'appareil en liaison avec les moteurs et composants à commander dans les différents cycles de vie. Le respect de toutes les consignes de sécurité indiquées garantit une utilisation sûre de l'appareil.

2.2 Principes de sécurité

L'appareil est construit selon l'état actuel de la technique et les règles techniques reconnues en matière de sécurité et est fiable. Les exigences de base de sécurité et de santé des lois, normes et directives applicables ont été mises en œuvre lors de la réalisation de l'appareil. La sécurité de l'appareil est confirmée par la déclaration d'incorporation.

Toutes les indications concernant la sécurité se rapportent aux ordonnances actuellement en vigueur dans l'Union Européenne. Dans les autres pays, l'exploitant est tenu de s'assurer que les lois et ordonnances nationales en vigueur soient respectées.

Parallèlement aux consignes de sécurité figurant dans cette notice, il convient également de considérer et de respecter les prescriptions générales en vigueur concernant la prévention des accidents et la protection de l'environnement.

L'appareil ne doit être utilisé qu'en parfait état technique et en gardant à l'esprit les consignes concernant l'utilisation conforme, la sécurité et les dangers figurant dans la notice. L'appareil est conçu pour être utilisé comme cela est décrit au chapitre « Utilisation conforme ». Une utilisation non conforme peut être à l'origine de blessures et de danger

de mort pour l'utilisateur ou des tiers, ainsi que de dommages matériels au niveau de l'appareil et d'autres biens. Les accidents ou les accidents évités de justesse lors de l'utilisation de l'appareil, et ayant conduit/ayant pu conduire à des blessures et/ou des dommages matériels dans l'environnement de travail doivent être signalés immédiatement et directement au fabricant.

Toutes les consignes de sécurité indiquées dans la notice et apposées sur l'appareil doivent être respectées. En complément de ces consignes de sécurité, l'exploitant doit veiller à ce que toutes les réglementations nationales et internationales en vigueur dans le pays d'utilisation, de même que les autres dispositions obligatoires concernant la sécurité, la prévention des accidents et la protection de l'environnement soient respectées. Tous les travaux sur l'appareil doivent uniquement être réalisés par du personnel formé, habilité et familiarisé avec la technique de sécurité.

2.3 Obligations générales de l'exploitant

- ❑ L'exploitant est tenu de n'utiliser l'appareil que lorsque celui-ci se trouve dans un état irréprochable et parfaitement fonctionnel. Il est tenu de s'assurer que les consignes de sécurité figurant dans la notice soient respectées, mais également les prescriptions générales de sécurité et de prévention des accidents, les prescriptions de la norme DIN VDE 0100 ainsi que les dispositions de protection de l'environnement valables dans le pays d'utilisation.
- ❑ Il est de la responsabilité de l'exploitant de s'assurer que tous les travaux sur l'appareil soient uniquement réalisés par du personnel formé, habilité et familiarisé avec la technique de sécurité.
- ❑ L'exploitant de l'appareil ou le personnel autorisé par ce dernier est responsable du fonctionnement sans accident.

2.4 Exigences concernant le personnel

- ❑ Toutes les personnes chargées de travailler avec l'appareil doivent avoir lu et compris la notice complète avant de réaliser les travaux correspondants. Cela est également valable lorsque la personne concernée a déjà travaillé sur un appareil de ce type ou a été formée pour cela.
- ❑ Tous les travaux sur l'appareil doivent uniquement être réalisés par du personnel formé, habilité et familiarisé avec la technique de sécurité. Avant de commencer les travaux, le personnel doit avoir été familiarisé avec les dangers liés à la manipulation de l'appareil.
- ❑ Toutes les personnes ne doivent effectuer que les travaux correspondant à leur qualification. Les domaines de responsabilité du personnel respectif doivent être clairement établis.
- ❑ Les personnes ayant été chargées de travailler avec l'appareil ne doivent pas présenter de diminution physique pouvant restreindre leur attention et leurs capacités de jugement, que ce soit momentanément ou durablement (épuisement par exemple).
- ❑ Les personnes mineures ainsi que celles sous l'influence d'alcool, de drogues ou de médicaments ne sont pas autorisées à manipuler l'appareil ni à effectuer des travaux de montage, de démontage ou de nettoyage.

2.5 Consignes de sécurité concernant l'état technique

- ❑ L'exploitant est tenu de n'utiliser l'appareil que lorsque celui-ci se trouve dans un état irréprochable et parfaitement fonctionnel. L'état technique doit correspondre à tout moment aux exigences légales.

- ❑ Si des dangers pour les personnes ou des modifications du comportement de l'appareil sont identifiés, l'appareil doit être immédiatement mis à l'arrêt et l'exploitant de l'installation doit être informé.
- ❑ Aucune modification, rajout ou transformation ne peuvent être réalisés sur l'appareil sans l'autorisation du fabricant.

2.6 Consignes de sécurité concernant le fonctionnement

- ❑ Avant la première mise en service de l'appareil, l'exploitant est tenu de s'assurer de l'état correct et sûr de l'appareil.
- ❑ Cela doit également être vérifié à intervalles réguliers lors de l'exploitation de l'appareil. L'exploitant est responsable de la réalisation de ce contrôle avant le début de l'utilisation.

3 Description du produit

3.1 Généralités

L'appareil est une télécommande radio à plusieurs canaux. Il peut uniquement être utilisé pour une communication bidirectionnelle de données (compatible avec le programme elero ProLine 2).

Il permet de commander les installations de protection solaire, de volets roulants et de stores vénitiens, de commuter les équipements d'éclairage électriques correspondants, ainsi que les chauffages électriques.

3.2 Présentation de l'appareil

Face avant et face arrière de l'appareil	
	<ol style="list-style-type: none"> 1. Ecran 2. Touche de menu de gauche 3. Touche de menu de droite 4. Manette (bouton multidirectionnel) 5. Affichage du mode opérationnel 6. Touche MONTÉE 7. Touche STOP 8. Lampe témoin 9. Touche DESCENTE 10. Touche de sélection
	<ol style="list-style-type: none"> 11. Bouton de programmation P 12. Interrupteur DIP 1 (pour les experts) 13. Interrupteur DIP 2 (pour les experts)

Table 1 Présentation de l'appareil (face avant et face arrière)

3.3 Variantes du produit

L'appareil existe en différentes variantes (dans des plages de fréquence précises 867, 868, 915 MHz). La configuration précise de votre appareil figure dans la confirmation de commande.

3.4 Caractéristiques techniques

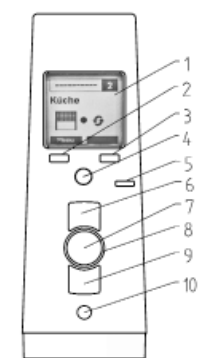
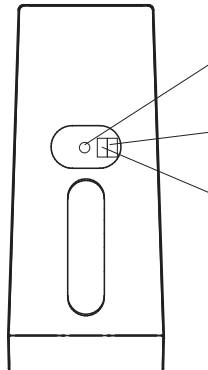

Toutes les indications figurant dans ce chapitre se rapportent à une température ambiante de 20 °C (± 5 °C).

3.4.1 Aperçu des paramètres techniques

Caractéristiques techniques MultiTel 2	
Tension d'alimentation	3 V CC
Type de piles	2 x LR06 (AA)
Type de protection	IP 20
Température ambiante autorisée [°C]	0 à 55
Fréquence radio [MHz]	868 (915 ou 867)
Poids (piles comprises) [g]	140
Livraison	Support mural compris

Table 2 Paramètres techniques MultiTel 2



Les valeurs spécifiques aux différentes variantes de l'appareil figurent sur la plaque signalétique.

3.4.2 Montage du support mural

Le support mural se compose d'une partie supérieure et d'une partie inférieure.

- Avant le montage à l'emplacement souhaité, assurez-vous du parfait fonctionnement de l'émetteur et du récepteur.
- Séparez la partie supérieure du support de sa partie inférieure en les faisant coulisser.
- Fixez la partie inférieure du support sur le mur en utilisant les vis et chevilles fournies.
- Fixez le support mural de telle sorte que les trous de forage ne touchent aucune ligne électrique !

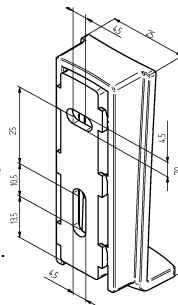

3.4.3 Caractéristiques du produit

- Télécommande radio 15 canaux pour la communication bidirectionnelle entre l'émetteur et le(s) récepteur(s)
- Touche de sélection pour la commutation « Auto/ Manuel » avec témoin automatique par DEL et symbole « Manuel » ou « Auto »
- Touches montée/stop/descente pour la commande manuelle
- Bouton de programmation au dos de l'appareil (commande avec plaque frontale possible)
- Réglage des fonctions guidé par menu avec affichages en texte clair et gestions des produits et des canaux avec possibilité d'édition dans deux champs textuels max. par canal
- Guidage par menus en 14 langues sur écran rétro-éclairé
- Possibilité de configuration de jusqu'à 5 groupes différents (regroupement de 5 canaux programmés max. parmi les différents canaux disponibles)

- ❑ Canal central permettant de s'adresser globalement à tous les canaux individuels, disponibilité du canal central commutable
- ❑ Sélection des canaux individuels, des canaux de groupe ou du canal central avec la fonction écran
- ❑ Informations concernant les instructions exécutées grâce à la DEL d'état et aux symboles à l'écran

4 Utilisation

Dans ce chapitre, vous trouverez des informations de base sur l'utilisation de la notice et de l'appareil.

4.1 Système radio bidirectionnel

Le système radio bidirectionnel implique la transmission de signaux radio à des récepteurs radio et la possibilité, pour ces récepteurs radio, d'émettre un signal de retour à destination de l'émetteur. Le signal radio est ainsi envoyé directement au récepteur cible. Si cela n'est pas possible, le signal radio est acheminé par d'autres participants bidirectionnels jusqu'à ce qu'il atteigne le récepteur cible. Le récepteur cible exécute la commande et renvoie une confirmation à l'émetteur. La transmission radio bidirectionnelle suppose également que tous les composants impliqués soient capables de recevoir et d'émettre des signaux radio.

4.2 Mise en service

Il suffit d'actionner un bouton pour activer la télécommande ; l'écran, la lampe témoin et l'affichage du mode opérationnel s'allument. Choisissez la langue de votre choix dans le menu lors de la première mise en service !

4.3 Alimentation électrique

L'appareil est alimenté par deux piles AA (Mignon). Veillez à utiliser deux piles identiques avec une tension nominale de 1,5 V. Lorsque les piles sont vides, l'appareil s'arrête automatiquement. Les piles faibles sont signalées par un indicateur dans la partie supérieure de l'écran (barre des symboles) à côté de l'affichage du numéro de canal.



Important :

Pour remplacer les piles :
Voir chapitre 4.6, Remplacement des piles.

4.4 Mode opérationnel

Lorsque l'appareil est opérationnel, il affiche les canaux à l'écran.

Si les touches et/ou la manette ne sont pas utilisées pendant plus de 2 minutes, l'affichage à l'écran est désactivé.

Après un processus de programmation du canal d'émetteur dans un récepteur, un pictogramme spécifique au produit s'affiche en mode opérationnel avec le symbole de l'état de déplacement actuel ainsi qu'un symbole indiquant le fonctionnement automatique ou manuel du récepteur. Les pictogrammes pour les volets roulants (standard), les stores intérieurs, les stores vénitiens, les stores bannes, l'éclairage ou le chauffage peuvent être représentés sur l'écran. A droite à côté du pictogramme de programme attribué se trouvent les symboles de l'état de déplacement et du mode de fonctionnement automatique ou manuel du récepteur.

Dans la ligne d'affichage inférieure figurent les fonctions disponibles en fonction de l'état de fonctionnement, et qui correspondent aux deux touches de sélection (touches programmables).

Exemple 1 d'affichage à l'écran en mode opérationnel

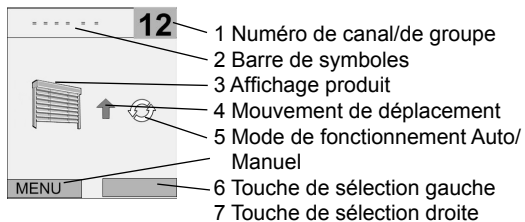

Fig. 1 Ecran en mode opérationnel (exemple 1) : canal 12, store vénitien programmé, mode automatique, montée

Exemple 2 d'affichage à l'écran en mode opérationnel

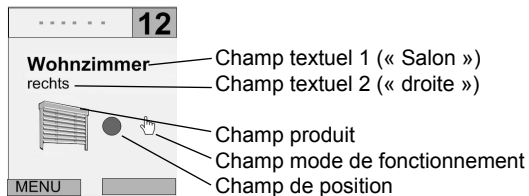

Fig. 2 Ecran en mode opérationnel (exemple 2) : canal 12, store vénitien programmé, stop, fonctionnement manuel activé ; champ textuel 1 (ici « salon ») et champ textuel 2 (ici « droite ») entrés individuellement

Un pictogramme de groupe s'affiche pour un canal de groupe et pour le canal central (regroupement de tous les canaux, « Tous »). Aucun numéro de canal ou de groupe ne s'affiche dans le canal central.



Important :

Si, après un processus de programmation, différents produits se trouvent dans un canal individuel, le pictogramme de produit est représenté avec un renvoi supplémentaire vers différents produits (combinaison de produits).

Cela est uniquement valable si, dans le menu Réglages - Sélection produit « INTERNE » est sélectionné, car ce n'est que dans ce cas que le type de produit signalé par le récepteur programmé est affiché.

4.4.1 Symboles sur l'écran de l'appareil

Pictogrammes dans la barre des symboles	
	Indicateur des piles (capacité restante faible)

Table 3 Pictogrammes dans la barre des symboles à l'écran

Symboles dans le champ produit	
	Volets roulants
	Stores intérieurs











Symboles dans le champ produit	
	Store vénitien
	Store banne
	Lumière
	Chauffage
	Combinaison de différents produits dans un canal individuel
	Affichage groupe et canal central

Table 4 Symboles dans le champ produit de l'écran

Symboles dans le champ de position	
	Monter
	Descendre
	Position finale en haut
	Position finale en bas



Symboles dans le champ de position	
	Position intermédiaire atteinte (volets roulants, store banne ; store vénitien)
	Position de ventilation, position de tension de toile ou d'orientation atteinte (volets roulants, store banne ; store vénitien)
	Etat STOP

Table 5 Symboles dans le champ position de l'écran



Symboles dans le champ mode de fonctionnement	
	Fonctionnement manuel du récepteur
	Fonctionnement automatique du récepteur

Table 6 Symboles dans le champ mode de fonctionnement de l'écran

4.4.2 DEL d'état

Un signal radio est indiqué par l'allumage de la lampe témoin (anneau DEL autour de la touche STOP). La DEL d'état peut afficher différentes couleurs :

Lampe témoin (DEL d'état) et signification	
Orange avec clignotement	Canal pas encore programmé dans un récepteur

Lampe témoin (DEL d'état) et signification	
Orange clignotement rapide	Canal en mode de programmation, impossible d'utiliser les récepteurs déjà programmés. En mode de programmation groupé, allumage permanent toutes les 3 secondes
Orange, puis vert	Le récepteur a reçu le signal envoyé par la télécommande et y a répondu
Orange, puis clignotement rouge	Le récepteur n'a pas reçu le signal envoyé par la télécommande
Rouge et vert, 2 x en alternance, puis rouge	Canal effacé dans le récepteur et l'émetteur

Table 7 Lampes témoin et leur signification

La puissance d'émission et la portée radio sont réduites suite à la baisse de la puissance des piles (recul de la capacité). Si la DEL d'état ne s'allume plus lors de l'actionnement des touches, vous devez remplacer les piles (voir chapitre 4.6, Remplacement des piles).

4.4.3 Commande de groupe et canal central (« Tous »)

Un groupe désigne la commande de plusieurs récepteurs (canaux) au même moment. Le groupe sélectionné est commandé par une seule instruction.

Sur MultiTel 2, vous pouvez utiliser des canaux individuels dans cinq groupes différents pour la commande de groupe. Le canal central (sélection du canal « Tous » à l'écran) commande simultanément tous les canaux individuels disponibles.

4.4.4 Manette (bouton multidirectionnel)

La manette (« bouton 4 directions ») est le dispositif de commande central pour la navigation dans les menus d'écran. Vous pouvez faire votre choix parmi 15 canaux en actionnant brièvement la manette vers le bas ou vers le haut. En mode opérationnel, seuls les canaux programmés sont affichés.

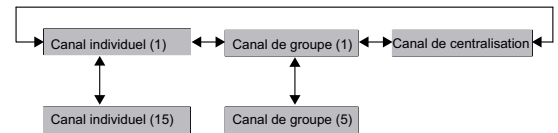

Fig. 3 Navigation dans les canaux, les groupes et le canal central

Lorsque plusieurs canaux individuels sont affectés à différents groupes, il est possible de sélectionner jusqu'à cinq commandes de groupe configurables en actionnant brièvement latéralement la manette.

L'affectation des canaux à un groupe est réalisée à l'aide du menu « Gestion » (Voir structure du menu au chapitre « Mode de menu », chapitre 4.5).

Un canal supplémentaire est prévu pour le canal central, auquel tous les canaux individuels sont affectés. La sélection du canal central s'effectue avec la manette par un bref actionnement sur le côté.

4.4.5 Touche de sélection

Un bref actionnement de la touche de sélection vous permet d'interroger le statut automatique actuel ainsi que la position du récepteur programmé et de les actualiser au niveau de la télécommande.

Un bref actionnement de la touche permet, pendant 30 secondes, de sélectionner tous les canaux à l'aide de la manette, y compris les canaux pas encore programmés ; après 30 secondes, seuls les canaux déjà programmés sont encore visibles.

Un actionnement prolongé de la touche de sélection (plus d'une seconde) vous permet de commuter le mode opérationnel du canal concerné (entre « Auto » et « Manuel »).

Mode de fonctionnement « Manuel » :

L'affichage du mode opérationnel s'allume en rouge et le mode de fonctionnement à l'écran commute entre « manuel » et « automatique ».

- Le récepteur effectue à présent uniquement les commandes de déplacement manuelles et ne réagit pas aux commandes de déplacement automatiques.



Important :

Toutes les fonctions automatiques sont désactivées dans les récepteurs, le récepteur ne réagit plus aux commandes automatiques de minuterie ni aux commandes de protection solaire des capteurs programmés.

Exceptions :

Les déplacements d'alarme dus à des alarmes signalées par les capteurs correspondants (capteurs de vent et de pluie par exemple) sont tout de même réalisés.

Mode de fonctionnement « Automatique » :

L'affichage du mode opérationnel est éclairé en vert et l'affichage du mode de fonctionnement à l'écran passe à « Auto ».

- Le récepteur exécute maintenant les commandes de déplacement automatiques **et** manuelles.



Important :

La commutation du mode opérationnel dans le canal central modifie le mode de fonctionnement « Auto » ou « Manuel » pour tous les canaux individuels.

La commutation du mode opérationnel dans un groupe modifie le mode de fonctionnement « Auto » ou « Manuel » pour tous les canaux individuels du groupe.

Un mode opérationnel « Auto » **et** « Manuel » différent des canaux individuels est signalé par un affichage de mode opérationnel orange, ainsi que par les symboles « Automatique » **et** « Manuel » conjointement à l'écran.

4.4.6 Touches MONTEE, DESCENTE et STOP

L'actionnement des touches déclenche une opération de déplacement ou un arrêt du récepteur programmé dans le canal.

4.5 Mode de menu

Les fonctions de l'appareil sont divisées en menus.

Sélectionnez « Menu » dans l'écran de départ, puis le menu ou le sous-menu souhaité.

Pour quitter le niveau de menu actuel : sélectionnez « Retour », appuyez plusieurs fois sur « Retour » si nécessaire, jusqu'à ce que l'écran de départ s'affiche, ou appuyez de manière prolongée sur « Retour ».

Saisie de texte : pour entrer du texte (p. ex. pour la désignation des groupes et des canaux), vous pouvez utiliser la saisie de texte en sélectionnant les majuscules/minuscules, les caractères numériques, les caractères spéciaux et les voyelles infléchies. Le jeu de caractères sélectionné est signalé visuellement par la mise en valeur des icônes correspondantes à l'écran.

Les dialogues à l'écran sont structurés sous forme de menus. Toutes les fonctions sont accessibles via différents menus.

La figure suivante représente la structure de menu complète :

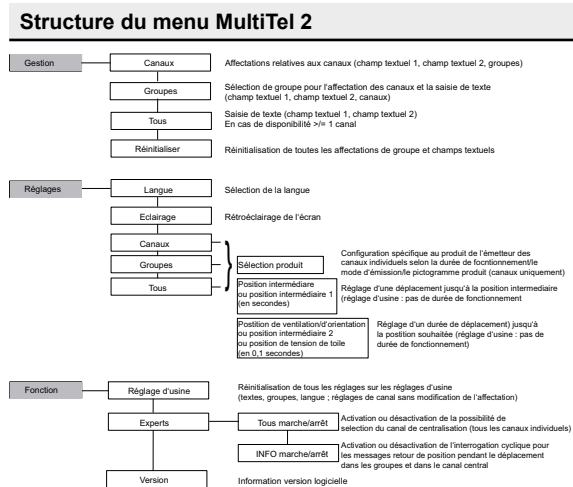

Fig. 4 Structure du menu MultiTel 2

Fonctions des touches

Dans le menu, les sélections et les modifications sont effectuées par les touches de menu de gauche et de droite et par la manette. L'affectation des touches de menu est définie en fonction du contexte par un champ textuel affecté en conséquence.

Fonctions de la manette dans le mode de menu pour MultiTel 2	
Mouvement vers le bas	Fonction de défilement vers le bas ou modification de valeur (-)
Mouvement vers le haut	Fonction de défilement vers le haut ou modification de valeur (+)
Mouvement vers la gauche/la droite	Changement de plages de réglage ou activation de champ

Table 8 Fonctions de la manette pour MultiTel 2

Important :



Si, lorsque l'appareil se trouve en mode menu, les touches ne sont pas actionnées pendant plus de 30 secondes, le mode de fonctionnement passe au mode opérationnel.

4.5.1 Menu principal « Gestion »

La structure du chapitre suivant correspond à la structure du menu dans MultiTel 2. Dans le menu principal « Gestion », il est possible de sélectionner des canaux individuels, des groupes (canaux de groupe) ou le canal central, et de leur attribuer un nom. Les canaux individuels peuvent également être affectés à différents groupes ; tous les canaux individuels sont automatiquement affectés au canal central.

Sous-menu « Canaux »

Un canal sélectionné peut être affecté à un groupe ou à plusieurs groupes. Pour le canal sélectionné, il est possible de définir individuellement une désignation dans deux champs textuels de 15 caractères respectivement.

Sous-menu « Groupes »

Pour cinq groupes sélectionnables, il est possible d'affecter des canaux individuels (max. 5 canaux par groupe). Pour le groupe sélectionné, il est possible de définir individuellement une désignation dans deux champs textuels de 15 caractères respectivement.



Important :

L'affectation des groupes est uniquement disponible s'il existe déjà au moins deux canaux individuels programmés.

Sous-menu « Tous »

Pour le canal central, il est possible de définir individuellement une désignation dans deux champs textuels de 15 caractères respectivement. En cas de désactivation sous « Menu : Fonction - Experts », ce sous-menu n'est plus disponible.

Sous-menu Réinitialiser

Réinitialisation de toutes les affectations de groupes et champs textuels : le point de menu « Réinitialiser » permet de réinitialiser toutes les désignations et affectations sur les réglages d'usine.

4.5.2 Menu principal « Réglages »

Dans le menu principal « Réglages », vous pouvez effectuer différents réglages fonctionnels.

Sous-menu « Langue »

Pour les textes de menu, vous pouvez choisir une langue à partir d'une liste.

Langues d'affichage sur l'écran de MultiTel 2

allemand	anglais	français
italien	espagnol	portugais
néerlandais	suédois	danois
polonais	hongrois	tchèque
slovène	turc	

Table 9 Langues d'affichage disponibles sur MultiTel 2

- Touche de menu « Enregistrer »

Sous-menu « Eclairage » (écran)

Vous pouvez activer ou désactiver le rétroéclairage de l'écran. Lorsque l'éclairage de l'écran est activé, il se désactive automatiquement si aucune touche n'est actionnée pendant 10 secondes. L'éclairage est activé dans le réglage d'usine.

Sous-menu « Réglages de canal »

Sous-menu « Groupe »

Sous-menu « Tous » (uniquement lorsque la fonction est activée)

Ces 3 sous-menus (« Réglages de canal », « Groupe », « Tous ») se divisent en 3 autres sous-menus

- « Sélection produit »
- « Position intermédiaire »
- « Position de ventilation/d'orientation »

Sélection produit (pour les canaux uniquement)

Indépendamment des produits déjà définis lors de la programmation (réglage « INTERNE »), il est possible de redéfinir ici individuellement la représentation produit pour le canal grâce au pictogramme affecté.

- Touche de menu « Enregistrer »

**Important :**

Après une réinitialisation sur les « réglages d'usine », les représentations individuelles des produits sont perdues et doivent être à nouveau réglées le cas échéant.

Position intermédiaire

Pour l'approche d'une position intermédiaire depuis la position finale supérieure, vous pouvez régler une durée de fonctionnement de 0 à 360 secondes si le produit de réception radio (volet roulant, store vénitien, store banne) n'est pas compatible avec un enregistrement automatique de la position intermédiaire.

Le réglage de la durée de fonctionnement par pas de 1 seconde peut être réalisé grâce à la présélection du temps à l'aide de la manette, ou de manière intuitive à l'aide des touches **MONTÉE (DESCENTE)** avec réglage de la course ; la durée de position intermédiaire réglée en usine est de zéro seconde (pas de durée prédéfinie).

- Touche de menu « Enregistrer »

L'approche de la position intermédiaire après la durée réglée est réalisée grâce à un bref double actionnement de la touche **DESCENTE**.

Position de ventilation/d'orientation

Pour l'approche d'une position de ventilation (volets roulants) ou position d'orientation (store vénitien) à partir de la position finale inférieure, vous pouvez régler une durée de fonctionnement par pas de 0,1 seconde, si le produit de réception radio n'est pas compatible avec un enregistrement automatique de la position de ventilation.

Le réglage de la durée de fonctionnement par pas de 0,1 seconde peut être réalisé grâce à la présélection du temps à l'aide de la manette, ou de manière intuitive à l'aide des touches **MONTÉE (DESCENTE)** avec réglage de la

course ; la durée de position de ventilation réglée en usine est de zéro seconde (pas de durée prédéfinie).

- Touche de menu « Enregistrer »

4.5.3 Menu principal « Fonction »**Sous-menu Réglage d'usine**

La sélection et la confirmation de ce point de menu réinitialisent tous les réglages sur les réglages d'usine, à l'exception de l'affectation des récepteurs liée au canal (langue, textes individuels, affectations de groupes, durées de fonctionnement, état automatique, affichage produit). Les réglages doivent être à nouveau effectués le cas échéant.

Réglages d'usine de MultiTel 2		Réglage standard
Gestion <ul style="list-style-type: none"> • Canaux • Groupes • Tous 	Affectations Champ textuel 1 Champ textuel 2	Aucune Vide Vide
Réglages	Langue Eclairage	Allemand Activé
Réglages <ul style="list-style-type: none"> • Canaux • Groupes • Tous 	Sélection produit Position intermédiaire Position de ventilation	Volet roulant ou en fonction du récepteur programmé Sans durée prédéfinie Sans durée prédéfinie
Fonction <ul style="list-style-type: none"> • Experts 	Tous marche/arrêt INFO marche/arrêt	Tous marche INFO marche

Table 10 Réglages d'usine de MultiTel 2

Sous-menu Experts

« Tous marche/arrêt »

Selon le réglage d'usine, le canal central est disponible :
« Tous marche ».

Si cela n'est pas souhaité ou ne semble pas être judicieux (par exemple en cas de fonctionnement mixte avec volets roulants et stores bannes), il est possible de désactiver cette fonction avec « Tous arrêt ».

Lorsque le réglage « Tous arrêt » est sélectionné, les possibilités de commande et de réglage du canal central sont désactivées.

« INFO marche/arrêt »

Fonction d'activation ou de désactivation pour l'interrogation cyclique des canaux individuels lors du démarrage et pendant le déplacement dans le groupe ou dans le canal central. Selon les canaux individuels dans le groupe ou dans le canal central, la désactivation permet de réduire considérablement les transmissions radio lors de l'émission dans le groupe. En cas de déconnexion, l'affichage de position est actualisé par la durée de fonctionnement interne de l'émetteur.

Sous-menu Version

Affichage de la version actuelle du micrologiciel

4.6 Programmation de l'émetteur

Pour la programmation des récepteurs, vous disposez de 15 canaux individuels max. Après un bref actionnement de la touche de sélection, tous les canaux peuvent être sélectionnés pour la programmation pendant 30 secondes, le processus de programmation peut être démarré avec la touche **P** après la sélection du canal. Tous les canaux sont également affichés pour la durée du processus de programmation si une programmation est démarrée à l'aide de la touche **P**.

Pendant un processus de programmation en cours, il est possible de commuter entre les canaux vides et les canaux déjà programmés (sauf lors de la programmation d'un canal avec plus de 10 récepteurs simultanément).

Condition :

Le récepteur bidirectionnel est installé.

Pour la programmation, il doit être placé devant le tablier à programmer.

1. Dans le cas de récepteurs électriques déjà installés, désactivez le fusible avant de le réactiver après quelques secondes. Le récepteur peut alors être programmé pendant environ 5 minutes.
2. Appuyez brièvement sur le bouton de programmation **P** au dos de l'appareil (env. 1 seconde), jusqu'à ce que la lampe témoin s'allume brièvement. Le tablier se déplace automatiquement vers le haut puis vers le bas, et ce pendant env. 2 minutes. Par ce biais, il indique que le récepteur est en mode de programmation.
3. Appuyez immédiatement (1 seconde max.) sur la touche **MONTÉE** dès qu'un déplacement vers le haut est entamé. La lampe témoin s'allume brièvement. Le tablier s'arrête brièvement, reprend son déplacement, s'arrête puis descend.

- Appuyez immédiatement (1 seconde max.) sur la touche **DESCENTE** dès qu'un déplacement vers le bas est entamé. La lampe témoin s'allume brièvement. Le tablier s'arrête. Le canal est programmé par l'émetteur.

Important :



Si le tablier ne s'arrête pas, la programmation doit être de nouveau effectuée. Un processus de programmation dans la télécommande peut être interrompu en actionnant la touche **STOP** pendant 6 secondes.

4.6.1 Programmation d'émetteurs supplémentaires

Important :



Si **plusieurs récepteurs** sont raccordés sur la **même ligne d'alimentation**, ils sont tous prêts à être programmés en même temps, pendant env. 5 minutes après la mise en circuit du réseau.

Si vous appuyez sur la touche **P** sur l'émetteur, tous les récepteurs commencent simultanément avec le mode de programmation (montée/descente). Un décalage entre les récepteurs se produit du fait des pauses aléatoires différentes entre la montée et la descente. Plus vous tardez avec la programmation, plus long sera le décalage.

Vous pouvez stopper la montée/descente brève en appuyant brièvement sur la touche **STOP** d'un émetteur déjà programmé. Le mode de programmation est interrompu dans le récepteur.

Vous pouvez maintenant procéder à l'affectation d'émetteurs sans pour autant bloquer des récepteurs individuels. Si le tablier se déplace dans le mauvais sens, effacez l'émetteur et programmez-le à nouveau (voir chapitre 4.5.12 « Effacement de positions/d'émetteurs »).

Si d'autres émetteurs doivent être programmés sur un récepteur :

- Appuyez simultanément (pendant 3 secondes) sur les touches **MONTÉE**, **DESCENTE** et de programmation **P** (au dos de l'appareil) d'un émetteur déjà programmé sur le récepteur. La lampe témoin s'allume brièvement. Le récepteur est maintenant en mode de programmation.
- Appuyez sur le bouton de programmation **P** sur l'émetteur à programmer jusqu'à ce que la lampe témoin s'allume brièvement. Le récepteur est maintenant en mode de programmation (montée/descente).
- Appuyez immédiatement (1 seconde max.) sur la touche **MONTÉE** dès qu'un déplacement vers le haut est entamé. La lampe témoin s'allume brièvement. Le tablier s'arrête brièvement, reprend son déplacement, s'arrête puis **DESCEND**.
- Appuyez immédiatement (1 seconde max.) sur la touche **DESCENTE** dès qu'un déplacement vers le bas est entamé. La lampe témoin s'allume brièvement. Le tablier s'arrête. L'émetteur est programmé.

Si plus de 10 récepteurs bidirectionnels sont simultanément programmés dans un canal, le canal d'émetteur commute en mode de programmation dans le mode de groupe. Le mode de groupe est signalé par un clignotement rapide avec des pauses.

La programmation en mode de groupe est terminée après 2 minutes sans actionnement de touche ou de la manette, ou après l'actionnement de la touche **STOP** pendant 6 secondes.

Important :



Dans un canal d'émetteur comportant plus de 10 récepteurs programmés, un mode pas à pas pour stores vénitiens afin d'atteindre rapidement des récepteurs plus éloignés n'est pas possible.

4.6.2 Mode de programmation synchronisée

Si un émetteur doit être programmé simultanément sur plusieurs récepteurs :

1. Appuyez simultanément (pendant 3 secondes) sur la touche **DESCENTE** et sur le bouton de programmation **P** (au dos de l'appareil) d'un émetteur déjà programmé sur les récepteurs. La lampe témoin clignote. Les récepteurs sont maintenant en mode de programmation.
 2. Appuyez sur le bouton de programmation **P** sur l'émetteur à programmer jusqu'à ce que la lampe témoin s'allume brièvement. Les récepteurs sont maintenant en mode de programmation (montée/descente).
 3. Appuyez immédiatement (1 seconde max.) sur la touche **MONTÉE** dès qu'un déplacement vers le haut est entamé. La lampe témoin s'allume brièvement. Les tabliers s'arrêtent brièvement, reprennent leur déplacement, s'arrêtent puis descendent.
 4. Appuyez immédiatement (1 seconde max.) sur la touche **DESCENTE** dès qu'un déplacement vers le bas est entamé. La lampe témoin s'allume brièvement. Les tabliers s'immobilisent.
- L'émetteur est programmé.

4.6.3 Arrêt du mode de programmation dans l'émetteur

Appuyez sur la touche **STOP** pendant au moins 6 secondes jusqu'à ce que la lampe témoin s'allume en orange.

4.6.4 Positions finales des volets roulants, stores bannes et stores vénitiens

Conditions :

L'émetteur est programmé. Les positions finales sont réglées.

Déplacement en position finale inférieure (volet roulant, store banne)

Appuyez brièvement sur la touche **DESCENTE**. Le tablier se déplace en direction de la position finale inférieure et le store banne sort entièrement.

Déplacement en position finale inférieure (store vénitien)

Appuyez sur la touche **DESCENTE** jusqu'à ce que la lampe témoin s'allume brièvement. Le tablier se déplace dans la position finale inférieure.

Appuyez uniquement brièvement sur la touche **DESCENTE** (mode pas à pas pour le moteur JA, fonctionnement par impulsions pour Combo Pulse). Le tablier démarre brièvement puis s'arrête.

Déplacement en position finale supérieure (volet roulant, store banne)

Appuyez brièvement sur la touche **MONTÉE**. Le tablier se déplace en position finale supérieure et le store banne rentre.

Déplacement en position finale supérieure (store vénitien)

Appuyez sur la touche **MONTÉE** jusqu'à ce que la lampe témoin s'allume brièvement. Le tablier se déplace en position finale supérieure.

Appuyez brièvement uniquement sur la touche **MONTÉE** (mode pas à pas pour le moteur JA, fonctionnement par impulsions pour Combo Pulse), le tablier démarre brièvement puis s'immobilise à nouveau.



Position intermédiaire des tabliers				
	Volets roulants	Store banne	Store vénitien	Stores intérieurs
				
Pos ▼	Position intermédiaire	Position intermédiaire	Position intermédiaire	Position intermédiaire 1
Pos ▲	Position de ventilation	Tension de toile	Position de ventilation	Position intermédiaire 2

Table 11 Positions intermédiaires des tabliers

4.6.5 Programmation de la position intermédiaire dans le récepteur

Condition préalable

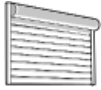
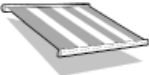
L'émetteur est programmé.

Les positions finales du moteur sont réglées.

Le tablier se trouve dans la position finale supérieure.

1. Amenez le tablier dans la position souhaitée à l'aide de la touche **DESCENTE**. Pour ce faire, maintenez enfoncée la touche **DESCENTE**.
2. Appuyez sur la touche **STOP**. Le tablier s'arrête.
La lampe témoin s'allume brièvement.
La position intermédiaire est programmée.

4.6.6 Programmation de la position de ventilation/d'orientation dans le récepteur

Condition préalable

L'émetteur est programmé.

Les positions finales du moteur sont réglées.

Le tablier se trouve en position finale inférieure.

- Déplacez vers le haut le tablier à l'aide de la touche **MONTÉE** jusqu'à ce que les ouvertures d'aération s'ouvrent et/ou jusqu'à ce que l'orientation des lamelles soit atteinte. Maintenez enfoncée la touche **MONTÉE** pendant le déplacement. Appuyez également sur la touche **STOP**. Le tablier s'arrête. La lampe témoin s'allume brièvement.
La position de ventilation/d'orientation est programmée.

Déplacement en position intermédiaire

Condition préalable

L'émetteur est programmé.

Le tablier se trouve en position finale supérieure.

1. Appuyez deux fois brièvement sur la touche **DESCENTE**.
La lampe témoin s'allume brièvement.
2. Le tablier se déplace à la position intermédiaire mémorisée. Dans le cas des stores vénitiens, les lamelles sont orientées automatiquement lorsque la position intermédiaire est atteinte, si une position d'orientation est programmée. Si aucune position intermédiaire n'est programmée, le tablier se place dans la position finale inférieure (pas dans le cas de l'utilisation de Combio Pulse).

Déplacement en position de ventilation/d'orientation

Condition préalable

L'émetteur est programmé.

Le tablier se trouve en position finale inférieure.

1. Appuyez deux fois brièvement sur la touche **MONTÉE**.
La lampe témoin s'allume brièvement.

2. Le tablier se déplace à la position de ventilation/d'orientation mémorisée. Si aucune position de ventilation/d'orientation n'est programmée, le tablier se place dans la position finale supérieure (pas dans le cas de l'utilisation de Combio Pulse).

4.6.7 Fonctionnement de l'émetteur avec Combio JA Pulse

Pour les moteurs pour stores vénitiens, il est possible d'utiliser un Combio-867 / -868 / -915 JA Pulse pour le réglage précis des lamelles. L'actionnement de la touche **MONTÉE** ou **DESCENTE** permet d'appliquer la durée d'impulsion pré-réglée de Combio Pulse.

La durée d'impulsion peut être modifiée par l'utilisateur. Pour cela, maintenez pendant 6 secondes les touches **STOP** et **MONTÉE** d'un émetteur programmé. Le moteur commence à fonctionner par petites impulsions. Dès que le tablier a parcouru la distance souhaitée, relâchez la touche **MONTÉE** puis la touche **STOP**. La nouvelle durée d'impulsion est enregistrée. La nouvelle durée d'impulsion correspond à la somme de toutes les durées d'impulsion pendant la programmation de la durée d'impulsion. Après 30 impulsions, le Combio JA Pulse termine la programmation de la durée d'impulsion.

4.6.8 Effacement de positions/d'émetteurs

Supprimer la position intermédiaire dans le récepteur

1. Appuyez sur la touche **STOP** et sur la touche **DESCENTE**.
2. Maintenez cette combinaison de touches appuyée pendant environ 3 secondes.
La lampe témoin s'allume brièvement.

Supprimer la position de ventilation/d'orientation dans le récepteur

1. Appuyez sur la touche **STOP** et sur la touche **MONTÉE**.
2. Maintenez cette combinaison de touches appuyée pendant environ 3 secondes.
La lampe témoin s'allume brièvement.

Supprimer le canal d'émetteur dans le récepteur

- Appuyez sur la touche **STOP** ainsi que sur le bouton de programmation **P** (au dos de l'appareil).
3. Maintenez enfoncée cette combinaison de touches pendant env. 6 secondes jusqu'à ce que la lampe témoin s'allume brièvement en orange puis en rouge.
Le canal (ou le groupe) est également effacé dans l'émetteur.

Supprimer tous les émetteurs dans le récepteur

1. Appuyez simultanément sur la touche **STOP**, sur le bouton de programmation **P** (au dos de l'appareil) ainsi que sur les touches **MONTÉE** et **DESCENTE**.
2. Maintenez cette combinaison de touches appuyée pendant environ 6 secondes. La lampe témoin s'allume deux fois brièvement en orange-vert puis en rouge.
Le canal (ou le groupe) est également effacé dans l'émetteur.

4.6.9 Réglages experts

Interrupteur DIP 1 au dos de l'appareil, sous la plaque :
réglage OEM

4.7 Remplacement des piles



Important :

Ne remplacez une pile usagée que par une pile de même type.

1. A l'aide d'un outil adapté, dévissez la partie inférieure de l'appareil et retirez le couvercle.
2. Retirez les piles.
3. Installez correctement deux piles neuves identiques (de type AA, LR 06, Mignon) en respectant la polarité.
4. Remettez le couvercle en place et fixez-le avec la vis à l'appareil.



Fig. 5 Remplacement des piles sur MultiTel 2

4.8 Nettoyage et entretien de l'appareil

- Ne nettoyez la surface de l'appareil qu'avec un chiffon doux, propre et sec.
- N'utilisez ni solvants ni détergents.
- Conservez l'appareil dans un endroit sec.
- N'utilisez ou ne conservez pas l'appareil dans un environnement sale ou poussiéreux.
- Ne conservez pas l'appareil en présence de températures élevées.
- Ne conservez pas l'appareil en présence de températures basses.
- N'essayez pas d'ouvrir l'appareil en procédant différemment de la description dans la notice.
- Les modifications non autorisées peuvent endommager l'appareil et entraîner le non respect des prescriptions valables pour les appareils radio.

- Ne laissez pas tomber l'appareil, ne le secouez pas et évitez les chocs et les coups. Une manipulation brutale peut endommager les éléments mécaniques et les coupages électroniques se trouvant à l'intérieur de l'appareil.
- Tenez l'appareil à distance des aimants ou des champs magnétiques.

5 Déclaration CE de conformité

DÉCLARATION CE DE CONFORMITÉ

Par la présente, nous déclarons que le (les) produit(s) mentionné(s) ci-dessous correspond(ent) aux directives de la Communauté Européenne.

Dénomination
du/des produit(s) :

ProLine 2

- MemoTec2 (-868) sous toutes ses variantes
- Invio2 (-867 / -868) sous toutes ses variantes
- AstroTec2 (-867 / -868 / -915) sous toutes ses variantes
- MonoTel2 (-867 / -868 / -915) sous toutes ses variantes (Progreso1)
- LumeroTel2 (-867 / -868 / -915) sous toutes ses variantes (Progreso1M)
- VarioTel2 (-867 / -868 / -915) sous toutes ses variantes (Progreso5M)
- TempoTel2 (-867 / -868 / -915) sous toutes ses variantes
- MultiTel2 (-867 / -868 / -915) sous toutes ses variantes
- SoloTel2 (-867 / -868 / -915) sous toutes ses variantes
- UniTec2 (-867 / -868 / -915) sous toutes ses variantes

Description :

Émetteurs muraux et manuels avec système radio pour une communication bidirectionnelle et unidirectionnelle entre des émetteurs et des récepteurs pour commander des volets roulants, des stores bannes, des stores vénitien et des stores intérieurs.

La conformité du(des) produit(s) mentionné(s) avec les exigences essentielles de sécurité est prise en compte par les directives et normes suivantes:

- Directive CEM 2004/109/CE
EN 61000-6-2:2005, EN 61000-6-3:2001
EN 60730-1:2000, EN 60730-2-7:1991
- Directive R&TTE 1999/5/CE
ETSI EN 301 489-3 V1.4.1
ETSI EN 300 220-2 V2.1.2
- Directive RoHS 2011/65/EU

Beuren, 16.01.2013

Ralph Trost
-Délégué CE - Responsable documentation-

Fig. 6 Déclaration de conformité CE MultiTel 2

6 Dépannage

Défaut	Cause	Action corrective
Le moteur ne fonctionne pas, la lampe témoin reste éteinte	Les piles sont vides Les piles ne sont pas correctement en place	Mettez des nouvelles piles en place Mettez les piles en place en respectant la polarité
Le moteur ne fonctionne pas, la lampe témoin s'allume en rouge ou clignote en orange	1. Le récepteur est hors de portée radio. 2. Récepteur hors service ou défectueux 3. Le récepteur n'est pas encore programmé	1. Réduisez la distance vers le récepteur 2. Allumez ou remplacez le récepteur 3. Programmez le récepteur
Le moteur souhaité ne fonctionne pas	Groupe ou canal incorrect sélectionné	Sélectionnez le groupe ou le canal correct
Les positions finales sont réglées de manière imprécise	Positions finales non réglées	Réglage par un spécialiste des positions finales selon instructions du produit
Le moteur se déplace dans le mauvais sens	Les sens de déplacement n'ont pas été correctement attribués	Effacez l'émetteur et programmez-le à nouveau

Table 12 Dépannage dans le cas de MultiTel 2

7 Réparation

Pour toute question, veuillez vous adresser à votre revendeur spécialisé.

Veuillez toujours préciser les informations suivantes :

- Numéro d'article et désignation d'article sur la plaque signalétique
- Type de défauts
- Incidents inhabituels et ayant précédé l'erreur
- Circonstances concomitantes
- Cause possible

8 Adresse

elero GmbH
Antriebstechnik
Linsenhofer Str. 59-63
72660 Beuren

Allemagne / Germany
Téléphone : +49 (0) 7025 13-01
Fax : +49 (0) 7025 13-212
info@elero.de
www.elero.com

Si vous souhaitez vous adresser à un interlocuteur en dehors de l'Allemagne, consultez notre site Internet.

9 Mise au rebut

Lors de la mise au rebut de l'appareil, il convient de respecter les prescriptions et les lois locales, nationales et internationales en vigueur.



Veillez également tenir compte de la recyclabilité, des possibilités de démontage et de tri des matériaux et des groupes de composants, de même que des risques pour l'environnement et la santé lors du recyclage et de la mise au rebut.

Les différents groupes de matériaux tels que les plastiques et les métaux de différentes sortes doivent être éliminés et recyclés séparément.

Mise au rebut des composants électroniques et électrotechniques :

La mise au rebut et la récupération des composants électroniques et électrotechniques doivent être réalisées conformément aux lois et ordonnances nationales en vigueur.

SoloTel 2 868/915 MHz
28600.0006, 28620.0006,
28640.0006, 28600.0906,

e l e r o



CE 0682

(FR) Instructions d'utilisation (traduction)

Table des matières

Consignes de sécurité	3
Consignes de sécurité pour le mode radio.	4
Utilisation conforme à la destination.	5
Exclusion de la responsabilité.	5
Étendue de livraison	5
Caractéristiques techniques	5
Montage du support mural.	6
Explications relatives à l'appareil	7
Description des fonctions	7
Système radio bidirectionnel.	7
Système radio unidirectionnel.	8
Mise en service	8
Programmation de l'émetteur	9
Programmation d'émetteurs supplémentaires	10
Mode de programmation synchronisée.	12
Interrompre le mode de programmation (bidi) dans l'émetteur	13
Déplacement en position finale inférieure pour volets roulants / stores bannes / stores vénitiens	13
Fonctionnement de l'émetteur avec Combio JA Pulse.	16
Effacement des positions / effacement de l'émetteur	16
Remplacement des piles.	18
Nettoyage	18
Mise au rebut.	18
Dépannage	18
Réparation	19
Adresse	19
Déclaration CE de conformité	20

Consignes de sécurité



Le respect des instructions d'utilisation est la condition préalable garantissant une exploitation sûre et sans défaillance et l'obtention des caractéristiques produit prévues.

- L'exploitant/l'utilisateur doit avoir lu et compris l'intégralité des instructions d'utilisation.
- L'exploitant doit s'assurer que les instructions d'utilisation sont à la disposition de l'utilisateur sous un format lisible.
- L'exploitant doit veiller à la prise en considération et au respect des mesures de protection fondamentales.
- Les instructions de sécurité et de montage ci-après se rapportent à l'appareil et non aux accessoires ni au moteur.



ATTENTION !

Le non-respect des consignes peut entraîner des blessures !

→ Respectez toutes les consignes de sécurité !

- N'installez jamais et ne mettez jamais en service un produit endommagé.
- Utilisez exclusivement des pièces non modifiées d'origine et compatibles.
- Toute ouverture impropre, mise en œuvre non conforme, installation incorrecte ou commande incorrecte de l'appareil peut entraîner un risque de dommages corporels et matériels.
- L'appareil contient des pièces qui peuvent être avalées.

Transport

- Si, malgré un emballage conforme, vous recevez un appareil endommagé, vous ne devez pas le mettre en service. Déposez immédiatement une réclamation auprès de l'entreprise de transports pour les dégâts causés sur l'appareil.

Installation

- Lors de l'installation, respectez toutes les prescriptions.

Fonctionnement

- N'utilisez l'appareil que dans des locaux secs.
- Si l'installation est commandée par un ou plusieurs émetteurs, le mouvement de déplacement de l'installation doit toujours rester visible lors du fonctionnement.
- Gardez les enfants et les personnes handicapées à distance des systèmes de commandes.
- Débarrassez-vous des piles usagées de manière conforme.

Consignes de sécurité pour le mode radio



Respectez toutes les consignes de sécurité relatives au mode radio !

Utilisez des installations radio uniquement si celles-ci sont autorisées et si elles peuvent être exploitées sans perturbation.

- Les installations radio ne doivent pas être utilisées dans des zones présentant un risque de perturbation élevé (par ex. hôpitaux, aéroports).
- La télécommande ne peut être utilisée qu'avec des appareils et installations pour lesquels un dysfonctionnement au niveau de l'émetteur ou du récepteur ne présente aucun danger pour les personnes, animaux ou objets, ou si un tel risque est couvert par d'autres dispositifs de sécurité.
- L'exploitant n'est en aucun cas à l'abri de perturbations provoquées par d'autres installations de signalisation ou terminaux (y compris par ex. des installations radio) qui seraient dûment exploitées sur la même plage de fréquences.
- La portée du signal radio est limitée d'une part par le législateur et d'autre part par des conditions liées à la construction.

Utilisation conforme à la destination

Le modèle SoloTel 2 est un émetteur monocanal. Celui-ci peut être utilisé unidirectionnellement (compatible avec l'ancienne gamme ProLine) ou bidirectionnellement. La télécommande doit être utilisée uniquement pour commander des installations de volets roulants, de stores vénitiens et de protection solaire équipées de récepteurs radio **elero**. Toute autre utilisation, ou utilisation dépassant le cadre décrit ci-dessus, est considérée comme étant non conforme. Dans ces instructions d'utilisation, la télécommande est appelée « appareil ».

Exclusion de la responsabilité

La société **elero** GmbH décline toute responsabilité en cas de dommages corporels, matériels et pécuniaires causés par des utilisations autres que celles citées, des modifications apportées à l'appareil, une manipulation non conforme ou subséquente au non-respect des instructions d'utilisation. Dans de tels cas, toute garantie des vices matériels est exclue.

Étendue de livraison

Télécommande radio SoloTel 2 (pile comprise dans l'appareil), fixation murale, 2 chevilles, 2 vis.

Caractéristiques techniques

Désignation de l'appareil	Télécommande radio SoloTel 2
Tension d'alimentation	3 V CC
Type de piles	1 x CR 2032
Type de protection	IP 20
Plage de températures	0 à +55 °C
Fréquence	Bande 868 MHz

Dimensions en mm (support mural)	L 85 x l 85 x H 18
Poids en grammes (piles incluses)	45

Pour les États-Unis, le Canada, l'Australie et certains pays d'Amérique du Sud, on note les caractéristiques divergentes suivantes :

Fréquence	Bande 915 MHz
-----------	---------------

Montage du support mural

- Fixez le support mural de telle sorte que les trous de perçage ne touchent aucune ligne électrique !
- Avant le montage à l'emplacement souhaité, assurez-vous du parfait fonctionnement de l'émetteur et du récepteur.
- Fixez au mur le support avec les chevilles et vis jointes.

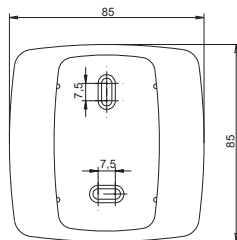

Explications relatives à l'appareil

Face frontale de l'appareil

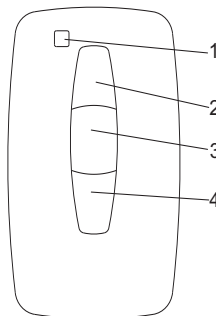

- 1 Lampe témoin
- 2 Touche **MONTÉE**-Taste
- 3 Touche **STOP**
- 4 Touche **DESCENTE**

Située au dos de l'appareil

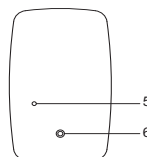

- 5 Touche d'apprentissage **P**

Description des fonctions

Système radio bidirectionnel

Le système radio bidirectionnel implique la transmission de signaux radio à des récepteurs radio et la possibilité, pour ces récepteurs radio, d'émettre un signal de retour à destination de l'émetteur. Le signal radio est ainsi envoyé directement au récepteur cible. Si cela n'est pas possible, le signal radio est transmis par d'autres utilisateurs bidirectionnels jusqu'à ce qu'il atteigne le récepteur

cible. Le récepteur cible exécute la commande et renvoie une confirmation à l'émetteur.

Le fonctionnement radio bidirectionnel n'est possible que si tous les éléments fonctionnent par principe bidirectionnel. Sinon, le système ne peut être qu'unidirectionnel.

Système radio unidirectionnel

Un système radio unidirectionnel implique la transmission de signaux radio à des récepteurs radio. Toutefois, les récepteurs radio, contrairement au système radio bidirectionnel, ne permettent pas de renvoyer un accusé de réception à l'émetteur. De même, il n'est pas possible de transmettre des signaux radio d'un récepteur radio à l'autre.

Mise en service

La télécommande manuelle est activée par simple pression d'une touche, la lampe témoin est éclairée.

Remarque

N'appuyez pas sur la touche **P** avant que les récepteurs soient prêts à la programmation. Durant la phase de programmation, le canal choisit un système radio. Si les récepteurs ne sont pas prêts à la programmation, le canal de l'émetteur passe en mode unidirectionnel. Afin de retourner à l'état d'origine, appuyez simultanément sur les touches **STOP** et **P** pendant 6 secondes jusqu'à ce que la lampe témoin s'éclaire.

Lampe témoin

Un signal radio est signalé par l'allumage de la lampe témoin (LED au-dessus des touches). Les différentes couleurs de la lampe témoin signifient :

Lampe témoin	Signification
Orange clignotant	Canal (émetteur) programmé dans aucun récepteur
Orange avec clignotement rapide	Canal (émetteur) en mode de programmation bidirectionnel. Commande de récepteurs déjà programmés impossible. En mode de programmation groupée toutes les 3 sec. (même sans pression de touche)
Orange	Canal (émetteur) en fonctionnement bidirectionnel : Le signal d'envoi est envoyé
Vert	Canal (émetteur) en fonctionnement unidirectionnel : Le signal d'envoi est envoyé
Orange ou vert avec clignotement répété, puis rouge	Canal (émetteur) supprimé
Rouge clignotant	Piles affaiblies

Une diminution de la puissance des piles a pour effet une réduction de la puissance d'émission et/ou de la portée radio. Si la tension baisse au-dessous de 2V, plus aucune fonction n'est exécutée et aucun affichage n'est visible.

Commande centrale de groupe

Par le mot groupe, on entend la commande simultanée de plusieurs récepteurs. Le groupe sélectionné est commandé par une seule instruction.

Il est possible de programmer et de commander un nombre quelconque de récepteurs dans ce canal.

Programmation de l'émetteur

Condition préalable

Le récepteur est installé. **Vérifiez que le canal est supprimé** ou qu'il se trouve dans le mode correct, conformément à la lampe

témoin.

Placez-le devant le tablier à programmer.

1. Dans le cas de récepteurs électriques déjà installés, désactivez le fusible avant de le réactiver après quelques secondes. Le récepteur peut alors être programmé pendant environ 5 minutes.
2. Appuyez brièvement (env. 1 sec.) sur la touche de programmation **P** située au dos de l'appareil jusqu'à ce que la lampe témoin s'allume brièvement. Le tablier se déplace automatiquement vers le haut puis vers le bas, et ce pendant env. 2 minutes. Par ce biais, il indique que le récepteur est en mode de programmation.
3. Dès que le tablier entame une montée (max. 1 sec.), appuyez sur la touche **MONTÉE**. La lampe témoin s'allume brièvement. Le tablier s'arrête brièvement, reprend son déplacement, s'arrête puis avance dans le sens Descente.
4. Dès que le tablier entame une descente, une phase de (max. 1 sec.), appuyez sur la touche **DESCENTE**. La lampe témoin s'allume brièvement. Le tablier s'arrête. Le canal de l'émetteur est programmé.

Remarque

Si le tablier ne s'arrête pas, la programmation doit être de nouveau effectuée.

Un processus de programmation bidirectionnelle dans la télécommande peut être interrompu en appuyant pendant 6 sec. sur la touche STOP.

Programmation d'émetteurs supplémentaires

Remarque

Si **plusieurs récepteurs** sont branchés sur la **même ligne d'alimentation**, ils sont tous prêts, durant env. 5 minutes, à être programmés en même temps.

Si vous appuyez sur la touche **P** sur l'émetteur, tous les récepteurs commencent simultanément avec le mode de programmation (montée / descente). Un décalage entre les récepteurs se produit du fait des pauses aléatoires différentes entre la montée et la descente. Plus vous tardez avec la programmation, plus long sera le décalage.

Vous pouvez stopper la montée/descente brève en appuyant brièvement sur la touche **STOP** d'un émetteur déjà programmé. Le mode de programmation dans le récepteur est abandonné.

Vous pouvez maintenant procéder à l'affectation d'émetteurs sans pour autant bloquer des récepteurs individuels. Si le tablier se déplace dans un sens incorrect, effacez l'émetteur et programmez-le à nouveau.

(→ voir Effacement d'un émetteur)

Si d'autres émetteurs doivent être programmés sur un récepteur :

1. Appuyez simultanément (pendant 3 sec.) sur les touches **MONTÉE, DESCENTE** et programmation **P** (dos de l'appareil) d'un émetteur déjà programmé sur le récepteur. La lampe témoin s'allume brièvement. Le récepteur est maintenant en mode de programmation. Appuyez sur la touche de programmation **P** sur l'émetteur à programmer jusqu'à ce que la lampe témoin s'allume brièvement. Le récepteur est maintenant en mode de programmation (montée / descente).
2. Dès que le tablier entame une montée (max. 1 sec.), appuyez sur la touche **MONTÉE**. La lampe témoin s'allume brièvement. Le tablier s'arrête brièvement, reprend son déplacement, s'arrête puis descend.
3. Dès que le tablier entame une descente, une phase de (max. 1 sec.), appuyez sur la touche **DESCENTE**. La lampe témoin s'allume brièvement. Le tablier s'arrête. Le canal de l'émetteur est programmé.

Si plus de 10 récepteurs bidirectionnels sont programmés simultanément dans le canal, le canal d'émetteur commute en mode de programmation dans le mode de groupe. Le mode de

groupe est affiché par un clignotement rapide entrecoupé de pauses.

La programmation dans le mode de groupe est terminée après une pause de 2 minutes ou par une pression de 6 secondes sur le bouton **STOP**.

Remarque

Dans un canal d'émetteur bidirectionnel comportant plus de 10 récepteurs programmés, un mode pas à pas pour stores vénitiens afin d'atteindre rapidement des récepteurs plus éloignés n'est pas possible.

Mode de programmation synchronisée

Si un émetteur doit être programmé sur plusieurs récepteurs :

1. Appuyez simultanément (pendant 3 sec.) sur les touches **DESCENTE**, et programmation **P** (dos de l'appareil) d'un émetteur déjà programmé sur les récepteurs. La lampe témoin clignote. Les récepteurs sont maintenant en mode de programmation.
2. En mode de fonctionnement bidirectionnel uniquement : Appuyez sur la touche de programmation **P** sur l'émetteur à programmer jusqu'à ce que la lampe témoin s'allume brièvement. Les récepteurs sont maintenant en mode de programmation (montée / descente).
3. Dès que le tablier entame une montée (max. 1 sec.), appuyez sur la touche **MONTÉE**. La lampe témoin s'allume brièvement. Les tabliers s'arrêtent brièvement, reprennent leur déplacement, s'arrêtent puis descendent.
4. Dès que le tablier entame une descente, une phase de (max. 1 sec.), appuyez sur la touche **DESCENTE**. La lampe témoin s'allume brièvement. Les tabliers s'immobilisent. Le canal de l'émetteur est programmé.

Interrompre le mode de programmation (bidi) dans l'émetteur

Appuyez sur la touche **STOP** pendant au moins 6 sec. jusqu'à ce que la lampe témoin orange s'allume.

Déplacement en position finale inférieure pour volets roulants / stores bannes / stores vénitiens

Condition préalable

L'émetteur / canal de l'émetteur est programmé. Les positions finales du moteur sont réglées.

Déplacement en position finale inférieure (volets roulants / stores bannes)

Appuyez brièvement sur la touche **DESCENTE**. Le tablier se déplace en position finale inférieure / le store banne sort complètement.

Déplacement en position finale inférieure (store vénitien)

Appuyez sur la touche **DESCENTE** jusqu'à ce que la lampe témoin s'allume brièvement. Le tablier se déplace en position finale inférieure.

N'appuyez que brièvement sur la touche **DESCENTE** (mode pas à pas, mode à impulsions sur Combio JA Pulse), le tablier se déplace brièvement puis s'immobilise à nouveau.

Déplacement en position finale inférieure (volets roulants / stores bannes)

Appuyez brièvement sur la touche **MONTÉE**. Le tablier se déplace en position finale supérieure / le store banne rentre.

Démarrage en position finale supérieure (store vénitien)

Appuyez sur la touche **MONTÉE** jusqu'à ce que la lampe témoin s'allume brièvement. Le tablier se déplace à la fin de course supérieure.

N'appuyez que brièvement sur la touche **MONTÉE** (mode pas à pas sur JA, mode à impulsions sur Combio Pulse), le tablier se déplace brièvement puis s'immobilise à nouveau.

Positions intermédiaires des tabliers

	Volets roulants	Store banne	Store vénitien	Store intérieur
Pos ▼	Position intermédiaire	Position intermédiaire	Position intermédiaire	Position intermédiaire 1
Pos ▲	Position d'aération	--/Tension de toile	Position d'orientation	Position intermédiaire 2

Programmer la position intermédiaire dans le récepteur

Condition préalable

L'émetteur / canal de l'émetteur est programmé. Les positions finales du moteur sont réglées. Le tablier se trouve en position finale supérieure.

1. Déplacez le tablier jusqu'à la position souhaitée au moyen de la touche **DESCENTE**. Pour ce faire, maintenez enfoncée la touche **DESCENTE**.
2. Appuyez sur la touche **STOP**. Le tablier s'arrête. La lampe témoin s'allume brièvement.
La position intermédiaire est programmée.

Programmer la position d'aération/d'orientation dans le récepteur

Condition préalable

L'émetteur / canal de l'émetteur est programmé. Les positions finales du moteur sont réglées. Le tablier se trouve en position finale inférieure.

1. Déplacez vers le haut le tablier à l'aide de la touche **MONTÉE** jusqu'à ce que les ouvertures d'aération s'ouvrent et/ou jusqu'à ce que l'orientation des lamelles soit atteinte. Maintenez enfoncée la touche **MONTÉE** pendant le déplacement.
2. Appuyez sur la touche **STOP**. Le tablier s'arrête. La lampe témoin s'allume brièvement.
La position d'aération/position d'orientation est désormais programmée.

Déplacement en position intermédiaire

Condition préalable

L'émetteur / canal de l'émetteur est programmé. Le tablier se trouve en position finale supérieure.

1. Appuyez deux fois brièvement sur la touche **DESCENTE**. La lampe témoin s'allume brièvement.
2. Le tablier se déplace en position intermédiaire mémorisée. Pour les stores vénitiens, une modification de l'orientation des lamelles est opérée après arrivée en position intermédiaire lorsqu'une position d'orientation est programmée. Si aucune position intermédiaire n'est programmée, le tablier se déplace en position finale inférieure (pas pour utilisation de Combio Pulse).

Déplacement en position d'aération / d'orientation

Condition préalable

L'émetteur / canal de l'émetteur est programmé. Le tablier se trouve en position finale inférieure.

1. Appuyez deux fois brièvement sur la touche **MONTÉE**. La lampe témoin s'allume brièvement.
2. Le tablier se déplace à la position d'aération / d'orientation mémorisée. Si aucune position d'aération / d'orientation n'est programmée, le tablier se déplace en position finale supérieure (pas pour utilisation de Combio Pulse).

Fonctionnement de l'émetteur avec Combio JA Pulse

Pour les moteurs de stores vénitiens, il est possible d'utiliser un Combio-868 JA Pulse /-915 afin d'effectuer un réglage précis des lamelles.

Par une pression de la touche **MONTÉE** ou **DESCENTE**, le déplacement s'effectue sur toute la durée d'impulsion enregistrée dans le Combio Pulse.

La durée d'impulsion peut être modifiée par l'utilisateur. Pour ce faire, maintenez les touches **STOP** et **MONTÉE** d'un émetteur programmé enfoncée pendant 6 sec. Le moteur commence à tourner par impulsions légères. Dès que le tablier a parcouru la distance de déplacement souhaitée, relâchez la touche **MONTÉE** puis la touche **STOP**. La nouvelle durée d'impulsion est enregistrée. La nouvelle durée d'impulsion correspond à la somme de toutes les durées d'impulsion calculées durant la programmation de la durée d'impulsion. Après 30 impulsions, le Combio JA Pulse achève la programmation de la durée d'impulsion.

Effacement des positions / effacement de l'émetteur

Supprimer la position intermédiaire dans le récepteur

1. Appuyez sur la touche **STOP** et sur la touche **DESCENTE**.
2. Maintenez enfoncée cette combinaison de touches pendant env. 3 secondes.
La lampe témoin s'allume brièvement.

Supprimer la position d'aération / d'orientation dans le récepteur

1. Appuyez sur la touche **STOP** et sur la touche **MONTÉE**.
2. Maintenez enfoncée cette combinaison de touches pendant env. 3 secondes.
La lampe témoin s'allume brièvement.

Supprimer le canal d'émetteur dans le récepteur

1. Appuyez sur la touche **STOP** et sur la touche de programmation **P** (située au dos de l'appareil).
2. Maintenez enfoncée cette combinaison de touches pendant env. 6 secondes jusqu'à ce que la lampe témoin s'allume brièvement en orange puis en rouge. En mode radio unidirectionnel, la lampe témoin s'allume pendant les 6 secondes, deux fois brièvement en vert puis en rouge.
Le canal dans l'émetteur est également supprimé.

Supprimer tous les émetteurs dans le récepteur

1. Appuyez sur la touche **STOP** et sur la touche de programmation **P** (située au dos de l'appareil) + sur la touche **MONTÉE** + sur la touche **DESCENTE**.
2. Maintenez enfoncée cette combinaison de touches pendant env. 6 secondes.
La lampe témoin s'allume deux fois brièvement en orange puis en rouge (bidi).
Le canal dans l'émetteur est également supprimé.
En mode radio unidirectionnel, la lampe témoin s'allume pendant les 6 secondes, deux fois brièvement en vert puis en rouge.

Remplacement des piles

Remarque

Ne remplacez une pile usagée que par une pile de même type.

1. Dévissez l'appareil sur la face arrière et ouvrez le boîtier.
2. Retirez la pile.
3. Insérez la pile neuve en respectant la polarité.
4. Remontez l'appareil.

Débarassez-vous des piles usagées de manière conforme.



Erreur	Cause	Solution
Le moteur ne fonctionne pas, la lampe témoin s'allume en rouge ou clignote en orange Unidirectionnel : la lampe témoin est de couleur verte	1 Le récepteur est hors de portée radio. 2 Récepteur hors service ou défectueux 3 Le récepteur n'est pas encore programmé	1 Réduisez la distance au récepteur 2 Allumer le récepteur ou l'échanger 3 Programmez le récepteur
Le moteur se déplace dans la mauvaise direction	Les sens de déplacement n'ont pas été correctement attribués	Effacez l'émetteur et programmez-le à nouveau

Nettoyage

Nettoyez l'appareil à l'aide d'un chiffon humide. N'utilisez pas de produits de nettoyage. Ceux-ci risquent de corroder le plastique.

Mise au rebut

Après sa dernière utilisation, l'appareil doit être mis au rebut conformément aux réglementations en vigueur.

Dépannage

Erreur	Cause	Solution
Le ne fonctionne pas, la lampe témoin reste éteinte	1 Les piles sont plates 2 Les piles ne sont pas correctement en place	1 Mettez des piles neuves en place 2 Mettez les piles en place en respectant la polarité

Réparation

Pour toute question, veuillez vous adresser à votre revendeur spécialisé.

Veuillez toujours préciser les informations suivantes :

- Référence et désignation d'article : voir la plaque signalétique
- Type d'erreur
- Incidents inhabituels qui ont précédé l'erreur
- Circonstances concomitantes
- Cause possible

Adresse

elero GmbH
Antriebstechnik
Linsenhofer Straße 59-63
72660 Beuren
Deutschland / Allemagne
Téléphone : +49 7025 13-01
Fax : +49 7025 13-212
info@elero.de
www.elero.com

Si vous souhaitez vous adresser à un interlocuteur en dehors de l'Allemagne, visitez notre site Internet.

Déclaration CE de conformité

Par la présente, nous déclarons que le (les) produit(s) mentionné(s) ci-dessous correspond(ent) aux directives de la Communauté Européenne.

Dénomination

du/des produit(s) : **ProLine 2**

- MemoTec2 (-868) sous toutes ses variantes
- Invio2 (-867 / -868) sous toutes ses variantes
- AstroTec2 (-867 / -868 / -915) sous toutes ses variantes
- MonoTel2 (-867 / -868 / -915) sous toutes ses variantes (Progreso1)
- LumeroTel2 (-867 / -868 / -915) sous toutes ses variantes (Progreso1M)
- VarioTel2 (-867 / -868 / -915) sous toutes ses variantes (Progreso5M)
- TempoTel2 (-867 / -868 / -915) sous toutes ses variantes
- MultiTel2 (-867 / -868 / -915) sous toutes ses variantes
- SoloTel2 (-867 / -868 / -915) sous toutes ses variantes
- UniTec2 (-867 / -868 / -915) sous toutes ses variantes

Description :

Émetteurs muraux et manuels avec système radio pour une communication bidirectionnelle et unidirectionnelle entre des émetteurs et des récepteurs pour commander des volets roulants, des stores bannes, des stores vénitiens et des stores intérieurs.

La conformité du(des) produit(s) mentionné(s) avec les exigences essentielles de sécurité est prise en compte par les directives et normes suivantes:

- Directive CEM 2004/108/CE
EN 61000-6-2:2005, EN 61000-6-3:2001
EN 60730-1:2000, EN 60730-2-7:1991
- Directive R&TTE 1999/5/CE
ETSI EN 301 489-3 V1.4.1
ETSI EN 300 220-2 V2.1.2
- Directive RoHS 2011/65/EU

Beuren, 16.01.2013



Ralph Trost
-Délégué CE-, -Responsable documentation-

UniTec-868
Nr. 28 330.0001



CE 0682

FR Instructions d'utilisation

Veillez conserver les présentes instructions d'utilisation !

Consignes de sécurité	FR- 2
Signification des touches	FR- 3
Généralités	FR- 4
Utilisation conforme à la destination	FR- 4
Remarques	FR- 5
Montage du support mural	FR- 5
Description des fonctions	FR- 6
Interrupteur à coulisse Manuel/Automatique	FR- 6
Lampe témoin.....	FR- 6
Commande centrale de groupe	FR- 6
Position intermédiaire.....	FR- 6
Aération/orientation.....	FR- 6
Programmation radio	FR- 7
Programmation de l'émetteur	FR- 7
Programmation d'autres émetteurs	FR- 7
Positions intermédiaires pour volets roulants/ stores bannes/stores vénitiens	FR- 9
Programmation de position intermédiaire.....	FR- 9
Programmation de position d'aération/d'orientation	FR- 9
Déplacement en position intermédiaire	FR-10
Déplacement en position d'aération/d'orientation..	FR-10
Effacement de position intermédiaire.....	FR-10
Effacement de position d'aération/d'orientation....	FR-10
Effacement de programmation radio	FR- 11
Effacement d'un émetteur	FR- 11
Effacement de tous les émetteurs.....	FR- 11
Caractéristiques techniques	FR- 12
Nettoyage	FR- 12
Remplacement des piles	FR- 12
Indications pour l'identification des erreurs	FR- 12
Déclaration de conformité générale	FR- 12



Remarque !

Consignes de sécurité importantes ! Veuillez respecter les instructions suivantes.

- N'utilisez l'appareil que dans des locaux secs.
- Utilisez exclusivement des pièces d'origine elero.
- Maintenez à distance toutes les personnes se trouvant dans le rayon d'action des installations.
- Gardez les enfants éloignés des commandes.
- Respectez les dispositions en vigueur au niveau national.
- Débarrassez-vous des piles usagées de manière conforme. Ne remplacez les piles usagées que par des piles de même type (CR 2032).
- Si l'installation est commandée par un ou plusieurs émetteurs, le rayon d'action de l'installation doit toujours rester visible lors du fonctionnement.
- L'appareil contient des petites pièces pouvant être avalées.

Signification des touches

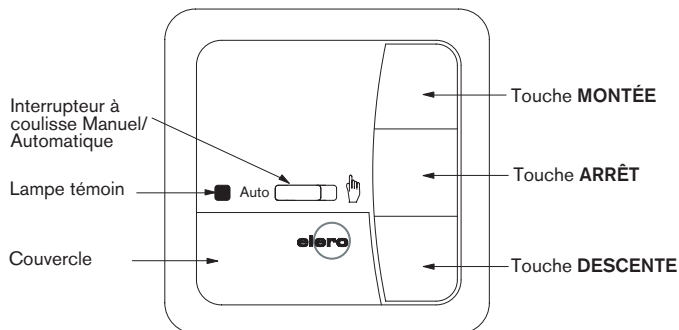

Touches sous le couvercle

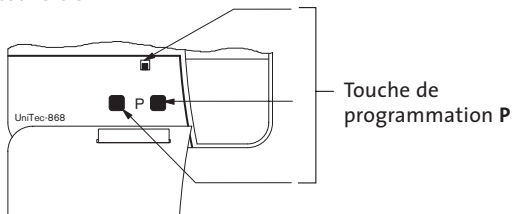

Généralités

Grâce à l'UniTec-868, vous pouvez commander un ou plusieurs récepteurs.

Cet appareil se caractérise par une utilisation aisée.

Utilisation conforme à la destination

L'UniTec-868 **ne** peut être utilisé **que** pour commander des volets roulants et des installations de protection solaire.

- Veuillez noter que les installations radio **ne peuvent pas** être utilisées dans des environnements à facteur accru de dérangement (par exemple hôpitaux, aéroports, etc.).
- La radiocommande ne peut être utilisée qu'avec des appareils et installations pour lequel(le)s un dysfonctionnement au niveau de la télécommande manuelle ou du récepteur ne représente aucun danger pour les personnes, animaux ou objets, ou si un tel risque est couvert par d'autres dispositifs de sécurité.
- L'exploitant n'est en aucun cas à l'abri de dérangements provoqués par d'autres installations de signalisation ou terminaux radio (en ce compris par exemple des installations radio, qui seraient dûment exploitées sur la même plage de fréquences).
- Ne raccordez le récepteur radio qu'avec des appareils et installations autorisé(e)s par le fabricant.

Remarque : Les installations radio qui émettent sur la même fréquence peuvent provoquer une perturbation de la réception.

Il faut noter que la portée du signal radio est limitée d'une part par le législateur, et d'autre part par des mesures liées à la construction.

Montage du support mural

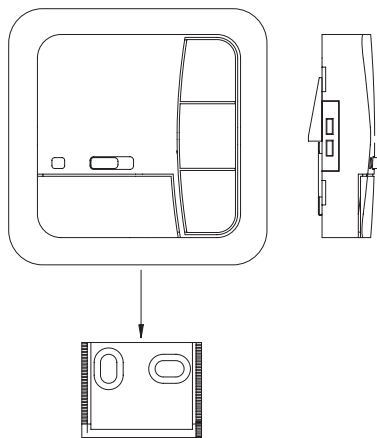

- Avant leur montage à l'emplacement souhaité, vérifiez le fonctionnement correct de l'émetteur et du récepteur.
- Fixez le support au mur à l'aide des deux chevilles et vis fournies.
- Faites glisser l'UniTec-868 sur le support mural depuis le haut.

Interrupteur à coulisse Manuel / Automatique

Grâce à l'interrupteur à coulisse, les récepteurs peuvent passer sur « **Manuel** » ou « **AUTO** ».

En mode automatique, les récepteurs réagissent à tous les signaux, tandis qu'en mode manuel, il ne réagissent qu'aux touches **MONTÉE – STOP – DESCENTE** ainsi qu'au signal de force du vent.

Lampe témoin

L'allumage de la lampe témoin indique un signal radio.

La puissance d'émission et la portée des signaux radio diminuent à mesure que la pile se décharge. Lorsque la lampe témoin ne s'allume plus si vous appuyez sur une touche, il est temps de remplacer la pile.

Commande centrale de groupe

On entend par « groupe » la commande simultanée d'un ou de plusieurs récepteurs.

L'UniTec-868 peut être programmé pour plusieurs récepteurs.

Position intermédiaire

La position intermédiaire est une position librement choisie du tablier, entre les fins de course supérieure et inférieure. Après la programmation, vous pouvez effectuer un déplacement vers cette position intermédiaire à partir de la fin de course supérieure.

Appuyez pour ce faire **deux fois** de suite brièvement sur la touche **DESCENTE**.

En mode Store Vénitien, l'orientation est éventuellement modifiée de manière automatique après le déplacement en position intermédiaire.

Aération / orientation

La position d'aération/d'orientation est une position librement choisie du tablier, entre les fins de course supérieure et inférieure.

Grâce à cette fonction, vous pouvez faire remonter le volet roulant à partir de la fin de course inférieure, jusqu'à ce que les fentes d'aération sont ouvertes. Dans le cas d'un store vénitien, l'orientation des lamelles est modifiée.

Appuyez pour ce faire **deux fois** de suite brièvement sur la touche **MONTÉE**.

Programmation de l'émetteur

Conditions : Le moteur doit être installé.

1. Dans le cas de moteurs électriques déjà installés, déclenchez le fusible pour l'enclencher à nouveau après quelques secondes. Le récepteur se trouve alors pendant environ 5 minutes en mode de programmation.
2. Placez-vous avec l'émetteur devant le tablier.
3. Ouvrez le couvercle sur la face frontale et appuyez brièvement sur une des touches de programmation **P**. Le tablier se déplace de lui-même brièvement vers le haut puis vers le bas, cela pendant environ 2 minutes.
4. Afin de définir l'affectation des touches, appuyez immédiatement (endéans la seconde) sur la touche **MONTÉE** de l'émetteur dès que le tablier entame une montée. Le tablier s'arrête brièvement. Appuyez immédiatement sur la touche **DESCENTE** de l'émetteur dès qu'une descente est entamée. Le tablier s'arrête. L'émetteur est programmé.

Programmation d'autres émetteurs

Si vous souhaitez programmer d'autres émetteurs sur un même récepteur, vous pouvez procéder comme suit :

1. Appuyez sur les touches **MONTÉE**, **DESCENTE** et programmation **P** d'un émetteur déjà programmé sur le récepteur, cela jusqu'à ce que la DEL s'éteigne.
2. Afin de définir l'affectation des touches, appuyez immédiatement (endéans la seconde) sur la touche **MONTÉE** de l'émetteur dès que le tablier entame une montée. Le tablier s'arrête brièvement. Appuyez immédiatement sur la touche **DESCENTE** de l'émetteur dès que la descente est entamée. Le tablier s'arrête. L'émetteur ou ce canal est programmé.

Remarque : Si plusieurs récepteurs sont branchés sur la même ligne d'alimentation, ils sont tous prêts à être programmés en même temps.

Les tabliers entament une brève montée/descente «arbitraire».

Au plus vous attendez avec la programmation, au plus long le déplacement.



Des émetteurs individuels peuvent maintenant être attribués à chaque récepteur.

Vous pouvez stopper la montée/la descente en appuyant brièvement sur la touche **STOP** d'une télécommande manuelle déjà programmée.

Vous pouvez maintenant procéder à l'attribution/la modification de canaux sans pour autant bloquer des récepteurs individuels.

Si le tablier se déplace dans un sens incorrect, effacez l'émetteur et programmez-le à nouveau.

La dernière attribution de sens de déplacement par le biais de l'émetteur vaut pour tous les émetteurs programmés sur le récepteur.

	Volet roulant	Store banne	Store vénitien
			
Pos ▽	Position intermédiaire	Position intermédiaire	Position intermédiaire
Pos △	Position d'aération	Tension de toile	Position d'orientation

Programmation de la pos ▽

Condition : L'émetteur est programmé et les fins de course du moteur sont paramétrées. Le tablier se trouve à la fin de course supérieure.

- Déplacez le tablier jusqu'à la position souhaitée à l'aide de la touche **DESCENTE**.

Important : Maintenez la touche **DESCENTE** enfoncée jusqu'à ce que le tablier se trouve à la position souhaitée.

- Dès que vous atteignez la position souhaitée, appuyez **en plus** sur la touche **STOP**. Le tablier s'arrête, et la position intermédiaire est programmée.

Programmation de la pos △

Condition : L'émetteur est programmé et les fins de course du moteur sont paramétrées. Le tablier se trouve à la fin de course inférieure.

- Déplacez le tablier à l'aide de la touche **MONTÉE** de la télécommande, jusqu'à ce que les fentes d'aération soient ouvertes ou jusqu'à la position d'orientation.

Important : Maintenez la touche **MONTÉE** enfoncée jusqu'à ce que le tablier se trouve à la position souhaitée.

- Dès que vous atteignez la position souhaitée, appuyez **en plus** sur la touche **STOP**. Le tablier s'arrête, et la position d'aération / d'orientation est programmée.

Déplacement en position ▽

Condition : L'émetteur est programmé.

- Appuyez deux fois de suite **brèvement** sur la touche **DESCENTE**.
- Le moteur se déplace à la position intermédiaire mémorisée. Si aucune position intermédiaire n'est mémorisée, le tablier se déplace jusqu'à la fin de course inférieure.

Déplacement en position △ (volet roulant, store banne)

Condition : L'émetteur est programmé.

- Appuyez deux fois de suite **brèvement** sur la touche **MONTÉE**.
- Le moteur se déplace à la position d'aération mémorisée. Si aucune position d'aération n'est mémorisée, le tablier se déplace jusqu'à la fin de course supérieure.

Déplacement en position △ (d'un store vénitien)

Condition : L'émetteur est programmé.

- Appuyez deux fois de suite **brèvement** sur la touche **MONTÉE**.
- Le tablier se déplace à la position d'orientation mémorisée. Si aucune position d'orientation n'est mémorisée, le tablier se déplace jusqu'à la fin de course inférieure.

Effacement de position ▽

- Appuyez **en même temps** sur :
 - la touche **DESCENTE**
 - la touche **STOP**

- Maintenez ces deux touches enfoncées jusqu'à ce que la DEL s'éteigne.

Effacement de position △

- Appuyez **en même temps** sur :
 - la touche **MONTÉE**
 - la touche **STOP**

- Maintenez ces deux touches enfoncées jusqu'à ce que la DEL s'éteigne.

Effacement d'un émetteur

- Ouvrez le couvercle sur la face frontale et appuyez **simultanément** sur :
 - Touche de programmation P
 - la touche **STOP**
- Maintenez ces deux touches enfoncées jusqu'à ce que la DEL s'éteigne brièvement.

Effacement de tous les émetteurs

- Ouvrez le couvercle sur la face frontale et appuyez **simultanément** sur :
 - Touche de programmation P
 - la touche **MONTÉE**
 - la touche **STOP**
 - la touche **DESCENTE**
- Maintenez ces deux touches enfoncées jusqu'à ce que la DEL s'éteigne brièvement 3x.

Caractéristiques techniques

Tension de service	3 V CC
Type de piles	CR 2032
Classe de protection	IP 20
Température ambiante admissible	0° à +50 °C
Fréquence radio	868,3 MHz

La portée maximale des signaux radio est de 20 m à l'intérieur de bâtiments et de 150 m à l'air libre.

Remplacement des piles

- Retirez la télécommande radio murale hors du support mural en la poussant vers le haut.
- Retirez la pile usagée.
- Introduisez-y une nouvelle pile **en respectant la polarité.**

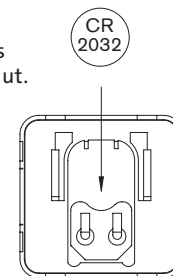

Nettoyage

Nettoyez l'appareil uniquement à l'aide d'un chiffon humide.

N'utilisez pas de solvants car ces derniers pourraient endommager les composants en plastique.

Indications pour l'identification des erreurs

Dérangement	Cause	Suppression
Le moteur ne fonctionne pas, la lampe témoin reste éteinte.	1. La pile est vide. 2. La pile n'est pas bien en place.	1. Mettez des nouvelles piles en place. 2. Mettez la piles correctement en place.
Le moteur ne fonctionne pas, la lampe témoin reste allumée.	1. Le récepteur est hors de portée radio. 2. L'émetteur n'est pas programmé dans le récepteur.	1. Réduisez la distance vers le récepteur. 2. Programmez l'émetteur.
Les instructions automatiques ne sont pas exécutées.	L'UniTec-868 est en mode « Manuel »	Placez l'UniTec-868 en mode « AUTO ».
Le moteur se déplace dans la mauvaise direction.	Les sens de déplacement n'ont pas été correctement programmés.	Effacez l'émetteur et programmez-le correctement.

Déclaration de conformité générale :

Par la présente, l'entreprise elero GmbH déclare que l'appareil Uni Tec-868 est en conformité avec les exigences de base et autres prescriptions applicables de la Directive 1999/5/CE.



FR **Notice d'utilisation**
Prière de conserver cette notice!

Consignes de sécurité	FR- 2
Signification de l'affichage et des touches	FR- 3
Généralités	FR- 4
Utilisation conforme à la destination	FR- 4
Montage VarioTec	FR- 5
Raccordement en tant qu'unité individuelle de commande	FR- 5
Raccordement en tant qu'unité centrale de commande	FR- 6
Description des fonctions	FR- 7
Interrupteur à coulisse Manuel / Automatique, lampe témoin de signal d'urgence	FR- 7
Touches	FR- 8
Commande centrale de groupe	FR- 8
Position intermédiaire, aération / orientation	FR- 8
Unité individuelle de commande, unité centrale de commande	FR- 9
Réglage volet roulant/store banne ou store vénitien	FR- 9
Fonctions	FR- 9
Fonctions en mode manuel	FR- 9
Fonctions en mode automatique	FR- 9
Programmation	FR- 10
Programmation de position intermédiaire	FR- 10
Programmation de position d'aération / d'orientation	FR- 10
Déplacement en position intermédiaire	FR- 11
Déplacement en position d'aération	FR- 11
Déplacement en position d'orientation	FR- 11
Effacement de position intermédiaire	FR- 11
Effacement de position d'aération / d'orientation ..	FR- 11
Caractéristiques techniques et dimensions	FR- 12
Nettoyage	FR- 12
Consignes relatives aux dépannages	FR- 12
Déclaration de conformité générale	FR- 12



Avertissement !



Consignes de sécurité importantes ! Veuillez respecter les instructions suivantes. Risque de blessures par secousse électrique !

- Le branchement au secteur de 230 V doit être effectué par un électricien autorisé.
- Déconnectez le câble d'alimentation du secteur avant l'installation.
- Pour le branchement, respectez impérativement les prescriptions des sociétés locales de distribution d'électricité, ainsi que les prescriptions de la norme VDE 0100 concernant les pièces mouillées et humides.
- A utiliser seulement dans des locaux secs.
- Utilisez seulement des pièces **elero** originales.
- Veillez à ce que personne ne se trouve dans la zone d'opération des installations.
- Tenez les enfants à l'écart des commandes.
- Veillez aux prescriptions spécifiques de votre pays.
- Éliminez les piles usagées conformément aux prescriptions correspondantes. Remplacez les piles usagées toujours par des piles de type identique (CR 2032).
- Lorsque l'installation est commandée par un ou plusieurs émetteurs, la zone d'opération de l'installation doit être visible pendant l'utilisation.
- Pour la connexion de câbles de commande (basses tensions de protection), seules les types de câbles à une rigidité diélectrique suffisante doivent être utilisés.
- L'appareil contient des petites pièces pouvant s'avaler facilement.

Signification des touches

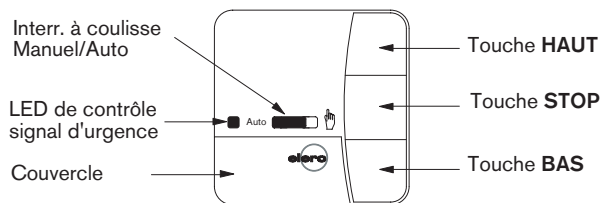

Touches au-dessous du couvercle

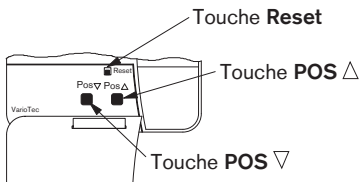

Interrupteur de codage (côté arrière de l'appareil)

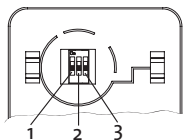

- 1 Position haut** → Fonction signal d'urgence OFF.
- Position bas → Fonction signal d'urgence ON.
- 2 Position haut** → Commande de groupe
- Position bas → Commande individuelle
- 3 Position haut** → Mode store vénitien
- Position bas → Übersetzung fehlt!!!!

Généralités

VarioTec commande les moteurs soit manuellement soit par des commandes externes.

Une manipulation manuelle du VarioTec est toujours possible.

Cet appareil se distingue par une manipulation simple.

Utilisation conforme à l'application

Le VarioTec **ne** peut être utilisé **que** pour commander des volets roulants et des installations de protection solaire.

La connexion d'appareils d'autres fabricants doit être effectuée après consultation des marchands spécialisés.

Montage

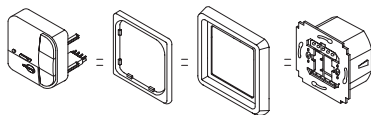

Remarque ! Vous pouvez procéder au paramétrage comme unité individuelle ou centrale de commande grâce à l'interrupteur de codage au dos de l'appareil.

Raccordement en tant qu'unité individuelle de commande

Pour la structure de la commande, reportez-vous au catalogue ad hoc.



Danger de blessure par électrocution.

- Connexion seulement par un électricien autorisé !
- Pour la connexion de plusieurs moteurs sur un VarioTec, il faut utiliser des relais de séparation. Veillez au courant de rupture de l'appareil.

1. Enlevez les couvercles de protection
2. Raccordez.

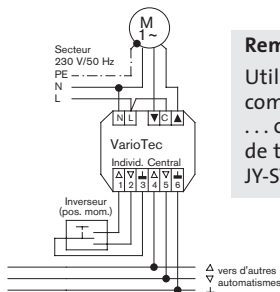

Remarque !

Utilisez un câble de commande blindé ... 0,8 mm ou un câble de télécommunication JY-ST ... 0,6 mm.

3. Remettez le couvercle de protection en place sur le socle d'alimentation.
4. Fixez le socle d'alimentation dans le boîtier.
5. Placez l'organe de commande dans le cadre et enfichez-le dans le socle d'alimentation.

Raccordement en tant qu'unité centrale de commande

Pour la structure de la commande, reportez-vous au catalogue ad hoc.



Danger de blessure par électrocution.

- Connexion seulement par un électricien autorisé !
- Pour la connexion de plusieurs moteurs sur un VarioTec, il faut utiliser des relais de séparation. Veillez au courant de rupture de l'appareil.

1. Enlevez les couvercles de protection.
2. Raccordez.

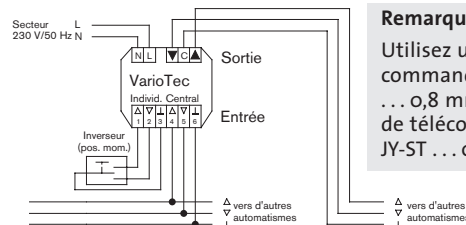

Remarque !

Utilisez un câble de commande blindé ... 0,8 mm ou un câble de télécommunication JY-ST ... 0,6 mm.

3. Remettez les couvercles de protection sur le socle d'alimentation.
4. Fixez le socle d'alimentation dans le boîtier.
5. Mettez l'organe de commande dans le cadre et enfichez celui-ci dans le socle d'alimentation.

Réglage d'usine

Position de l'interrupteur de codage

1. Position inférieure	Marche fonction signal d'urgence.
2. Position inférieure	Unité individuelle de commande.
3. Position inférieure	Mode volet roulant / store banne.

Description des fonctions

Interrupteur à coulisse Manuel / Automatique

Si cet interrupteur se trouve sur « **Manuel** », seuls les instructions manuelles et les signaux d'urgence seront exécuté(e)s.

Si cet interrupteur se trouve sur « **AUTOMATIQUE** », les instructions automatiques sont exécutées (signaux de commande via les entrées de commande centrale de groupe).

Lampe témoin de signal d'urgence

On parle de signal d'urgence lorsqu'un signal permanent de commutation est présent aux entrées de commandes individuelles ou de groupes pendant plus de 5 secondes.

La lampe témoin de signal d'urgence indique un signal d'urgence. Vous pouvez activer ou désactiver la fonction de SIGNAL D'URGENCE par le biais de l'interrupteur de codage 1.

Touche Reset

En appuyant sur la touche **Reset** (à l'aide d'un stylo à bille ou similaire), vous effacez les positions intermédiaires et les positions d'aération / d'orientation.

POS ▾

La touche **Pos** ▾ vous permet de programmer une position intermédiaire.

POS △

La touche **Pos** △ vous permet de programmer une position d'aération / d'orientation.

Commande centrale de groupe

Sous le mot groupe, on entend la commande simultanée de plusieurs entraînements.

Pos.intermédiaire :

La position intermédiaire est une position librement choisie du tablier, entre les fins de course supérieure et inférieure. Après la programmation, il est possible de manœuvrer le tablier à cette position intermédiaire à partir de la position finale supérieure. Pour ce faire, appuyez **deux fois brièvement** sur la touche **BAS**. Avec le mode Store Vénitien, l'orientation est éventuellement automatiquement modifiée en fin de déplacement en position intermédiaire.

Ventil./Orient. :

La position d'aération / d'orientation est une position librement choisie du tablier, entre les fins de course supérieure et inférieure. Avec cette fonction, vous pouvez faire monter le volet roulant à partir de la position finale inférieure jusqu'à ce que les ajours soient ouverts. Les lamelles d'un store vénitien sont orientées. Pour ce faire, appuyez **deux fois brièvement** sur la touche **HAUT**.

Commande individuelle :

Si le VarioTec est utilisé comme commande individuelle, le moteur est connecté directement à l'appareil. Les signaux externes sont transformés en commandes. L'interrupteur de codage 2 doit être sur la position bas.

Commande de groupe :

Si le VarioTec est utilisé comme unité centrale de commande, d'autres unités centrales de commande ou des unités individuelles de commande peuvent y être raccordées. L'interrupteur de codage 2 doit alors se trouver en position supérieure.

Réglage Volet roulant ou store vénitien :

Avec l'interrupteur de codage 3, il est possible de régler les modes volet roulant (bas) / store vénitien (haut).

Avec la fonction store vénitien, ce dernier se déplace pas à pas afin de permettre un positionnement plus précis des lamelles.

Si vous appuyez sur une touche de déplacement pendant plus d'une seconde, le store vénitien fonctionne en autoalimentation.

Fonctions**Fonctions dans le mode manuel**

- HAUT, STOP, BAS
- Déplacement en position intermédiaire
- Déplacement en position d'aération / d'orientation
- Signaux d'urgence

Fonctions dans le mode automatique

En mode automatique, les instructions manuelles et externes sont exécutées.

- Instructions externes automatiques
- HAUT, STOP, BAS
- Position intermédiaire
- Position de ventilation/orientation

Programmation**Programmation de position intermédiaire**

Condition : Le tablier se trouve à la fin de course supérieure.

1. Appuyez sur la touche de programmation **Pos** ▽ et maintenez-la enfoncée.
2. Appuyez **en plus** sur la touche **DESCENTE** jusqu'à atteindre la position intermédiaire souhaitée. Vous pouvez procéder à une correction au moyen des touches **MONTÉE** ou **DESCENTE**.
3. Relâchez la touche de programmation **Pos** ▽. La position intermédiaire est maintenant programmée. La lampe témoin clignote brièvement trois fois.

Programmation de position d'aération / d'orientation

Condition : Le volet roulant / store vénitien se trouve à la fin de course inférieure.

1. Appuyez sur la touche de programmation **Pos** △ et maintenez-la enfoncée.
2. Appuyez **en plus** sur la touche **DESCENTE** jusqu'à atteindre la position d'aération / d'orientation souhaitée. Vous pouvez procéder à une correction au moyen des touches **MONTÉE** ou **DESCENTE**.
3. Relâchez la touche de programmation **Pos** △. La position d'aération / d'orientation est maintenant programmée. La lampe témoin clignote brièvement trois fois.

Déplacement en position intermédiaire

Vous ne devriez vous déplacer en position intermédiaire **qu'à** partir de la fin de course **supérieure**.

- Appuyez **deux fois** de suite brièvement sur la touche **DESCENTE**.
Le tablier se déplace à la position intermédiaire mémorisée.

Déplacement en position d'orientation (volet roulant)

Vous ne devriez vous déplacer en position d'orientation **qu'à** partir de la fin de course **inférieure**.

- Appuyez **deux fois** de suite brièvement sur la touche **MONTÉE**.
Le tablier se déplace à la position d'aération mémorisée.

Déplacement en position d'orientation (store vénitien)

Vous ne devriez vous déplacer en position d'orientation **qu'à** partir de la fin de course **inférieure**.

- Appuyez **deux fois** de suite brièvement sur la touche **MONTÉE**.
Le store vénitien se déplace à la position d'orientation mémorisée.

Après le déplacement à la position intermédiaire programmée, une orientation des lamelles est automatiquement effectuée (si une telle position a été programmée).

Effacement de position intermédiaire

- Maintenez la touche de programmation **Pos** ▽ enfoncée pendant plus de 5 secondes. La position intermédiaire est maintenant effacée.
La lampe témoin clignote brièvement trois fois.

Effacement de position d'aération / d'orientation

Maintenez la touche de programmation **Pos** △ enfoncée pendant plus de 5 secondes. La position d'aération / d'orientation est maintenant effacée.
La lampe témoin clignote brièvement trois fois.

Caractéristiques techniques

Tension nominale	230-240 V AC / 50-60 Hz
Courant de rupture	5 A / 250 V AC avec $\cos \phi = 1$
Type de protection	IP 20
Classe de protection	II
Température ambiante admissible	0 à +55 °C
Type de montage	encastré \varnothing 58 mm dans le mur en applique dans un boîtier en applique correspondant

Nettoyage

Nettoyez l'appareil seulement avec un chiffon humide. N'utilisez aucun produit dégraissant car celui-ci peut endommager la matière plastique.

Identification d'erreurs

Erreur	Cause	Remède
Le moteur ne fonctionne pas.	Fausse connexion.	Vérifier les connexions.
Le sens de rotation du moteur est faux.	Fausse connexion.	Inverser les fils Δ et ∇ au socle d'alimentation.
VarioTec n'exécute pas les commandes externes.	1. VarioTec est réglé sur mode manuel  . 2. Il y a un signal d'urgence.	1. Réglez le VarioTec sur le mode automatique. 2. Attendre le signal d'urgence ou l'éliminer.

Déclaration générale de conformité :

Par la présente, la société elero GmbH déclare que l'automatisme VarioTec est conforme aux exigences fondamentales et aux autres prescriptions de la directive 1999/5/EG en vigueur.

VarioTel 2 867/868/915 MHz
28245.0001, 28246.0001,
28247.0001, 28245.0901,
28246.0901, 28247.0901

e l e r o



FR

CE 0682

(FR) Instructions d'utilisation (traduction)

181220201_FR_0513

Table des matières

Consignes de sécurité	3
Consignes de sécurité pour le mode radio.....	4
Utilisation conforme à la destination.....	5
Exclusion de la responsabilité.....	5
Étendue de livraison.....	5
Caractéristiques techniques	5
Montage du support mural.....	6
Explications relatives à l'appareil	7
Description des fonctions	8
Système radio bidirectionnel.....	8
Système radio unidirectionnel.....	8
Mise en service.....	8
Programmation de l'émetteur	11
Programmation d'émetteurs supplémentaires	12
Mode de programmation synchronisée.....	14
Interrompre le mode de programmation (bidi) dans l'émetteur	14
Déplacement en position finale inférieure pour volets roulants / stores bannes / stores vénitiens ..	14
Fonction de l'émetteur avec Combo JA Pulse	18
Effacement des positions / effacement de l'émetteur	18
Nettoyage	20
Mise au rebut.....	20
Dépannage.....	20
Réparation	21
Déclaration CE de conformité	22

Consignes de sécurité



Le respect des instructions d'utilisation est la condition préalable garantissant une exploitation sûre et sans défaillance et l'obtention des caractéristiques produit prévues.

- L'exploitant/l'utilisateur doit avoir lu et compris l'intégralité des instructions d'utilisation.
- L'exploitant doit s'assurer que les instructions d'utilisation sont à la disposition de l'utilisateur sous un format lisible.
- L'exploitant doit veiller à la prise en considération et au respect des mesures de protection fondamentales.
- Les instructions de sécurité et de montage ci-après se rapportent à l'appareil et non aux accessoires ni au moteur.



ATTENTION !

Le non-respect des consignes peut entraîner des blessures !

→ Respectez toutes les consignes de sécurité !

- N'installez jamais et ne mettez jamais en service un produit endommagé.
- Utilisez exclusivement des pièces non modifiées d'origine et compatibles.
- Toute ouverture impropre, mise en œuvre non conforme, installation incorrecte ou commande incorrecte de l'appareil peut entraîner un risque de dommages corporels et matériels.
- L'appareil contient des pièces qui peuvent être avalées.

Transport

- Si, malgré un emballage conforme, vous recevez un appareil endommagé, vous ne devez pas le mettre en service. Déposez immédiatement une réclamation auprès de l'entreprise de transports pour les dégâts causés sur l'appareil.

Installation

- Lors de l'installation, respectez toutes les prescriptions.

Fonctionnement

- N'utilisez l'appareil que dans des locaux secs.
- Si l'installation est commandée par un ou plusieurs émetteurs, le mouvement de déplacement de l'installation doit toujours rester visible lors du fonctionnement.
- Gardez les enfants et les personnes handicapées à distance des systèmes de commandes.
- Débarrassez-vous des piles usagées de manière conforme.

Consignes de sécurité pour le mode radio



Respectez toutes les consignes de sécurité relatives au mode radio !

Utilisez des installations radio uniquement si celles-ci sont autorisées et si elles peuvent être exploitées sans perturbation.

- Les installations radio ne doivent pas être utilisées dans des zones présentant un risque de perturbation élevé (par ex. hôpitaux, aéroports).
- La télécommande ne peut être utilisée qu'avec des appareils et installations pour lesquels un dysfonctionnement au niveau de l'émetteur ou du récepteur ne présente aucun danger pour les personnes, animaux ou objets, ou si un tel risque est couvert par d'autres dispositifs de sécurité.
- L'exploitant n'est en aucun cas à l'abri de perturbations provoquées par d'autres installations de signalisation ou terminaux (y compris par ex. des installations radio) qui seraient dûment exploitées sur la même plage de fréquences.
- La portée du signal radio est limitée d'une part par le législateur et d'autre part par des conditions liées à la construction.

Utilisation conforme à la destination

Le modèle VarioTel 2 est un émetteur multicanal. Celui-ci peut être utilisé unidirectionnellement (compatible avec l'ancienne gamme ProLine) ou bidirectionnellement. La télécommande doit être utilisée uniquement pour commander des installations de volets roulants, de stores vénitiens et de protection solaire équipées de récepteurs radio elero. Toute autre utilisation, ou utilisation dépassant le cadre décrit ci-dessus, est considérée comme étant non conforme. Dans ces instructions d'utilisation, la télécommande est appelée « appareil ».

Exclusion de la responsabilité

La société elero GmbH décline toute responsabilité en cas de dommages corporels, matériels et pécuniaires causés par des utilisations autres que celles citées, des modifications apportées à l'appareil, une manipulation non conforme ou subséquente au non-respect des instructions d'utilisation. Dans de tels cas, toute garantie des vices matériels est exclue.

Étendue de livraison

Télécommande radio VarioTel 2 (pil comprise dans l'appareil), fixation murale, 2 chevilles, 2 vis.

Caractéristiques techniques

Désignation de l'appareil	Télécommande radio VarioTel 2
Tension d'alimentation	3 V CC
Type de piles	2 x LR06 (AA mignon)
Type de protection	IP 20
Plage de températures	0 à +55 °C
Fréquence	Bande 867/868 MHz
Dimensions en mm (télécommande)	L 120 x l 51 x H 26
Poids en grammes (piles incluses)	120

Pour les États-Unis, le Canada, l'Australie et certains pays d'Amérique du Sud, on note les caractéristiques divergentes suivantes :

Fréquence

Bande 915 MHz

Montage du support mural

- Fixez le support mural de telle sorte que les trous de perçage ne touchent aucune ligne électrique !
- Avant le montage à l'emplacement souhaité, assurez-vous du parfait fonctionnement de l'émetteur et du récepteur.
- Fixez au mur le support avec les chevilles et vis jointes.

La partie supérieure du support mural peut être déplacée.

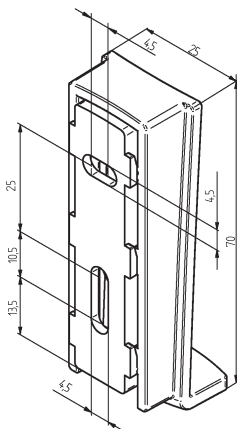

Explications relatives à l'appareil

Face frontale de l'appareil

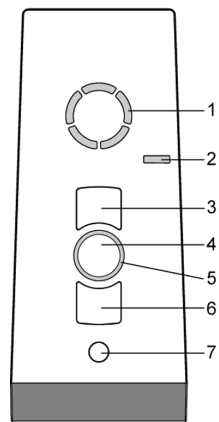

- 1 Affichage du canal
- 2 Affichage du mode de fonctionnement
- 3 Touche **Ouverture**
- 4 Touche **STOP**
- 5 Lampe témoin
- 6 Touche **DESCENTE**
- 7 Touche de sélection

Dos de l'appareil

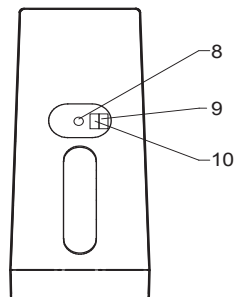

- 8 Touche d'apprentissage **P**
- Uniquement pour experts :
- 9 commutateur dip-switch 1
 - 10 commutateur dip-switch 2

Description des fonctions

Système radio bidirectionnel

Le système radio bidirectionnel implique la transmission de signaux radio à des récepteurs radio et la possibilité, pour ces récepteurs radio, d'émettre un signal de retour à destination de l'émetteur. Le signal radio est ainsi envoyé directement au récepteur cible. Si cela n'est pas possible, le signal radio est transmis par d'autres utilisateurs bidirectionnels jusqu'à ce qu'il atteigne le récepteur cible. Le récepteur cible exécute la commande et renvoie une confirmation à l'émetteur.

Le fonctionnement radio bidirectionnel n'est possible que si tous les éléments fonctionnent par principe bidirectionnel. Sinon, le système ne peut être qu'unidirectionnel.

Système radio unidirectionnel

Un système radio unidirectionnel implique la transmission de signaux radio à des récepteurs radio. Toutefois, les récepteurs radio, contrairement au système radio bidirectionnel, ne permettent pas de renvoyer un accusé de réception à l'émetteur. De même, il n'est pas possible de transmettre des signaux radio d'un récepteur radio à l'autre.

Mise en service

La télécommande est activée par simple pression d'une touche. La lampe témoin et l'affichage du mode de fonctionnement s'allument. Lors de la première mise en service, la télécommande est en mode automatique.

Remarque

N'appuyez pas sur la touche **P** avant que les récepteurs soient prêts à la programmation. Durant la phase de programmation, le canal choisit un système radio. Si les récepteurs ne sont pas prêts pour l'apprentissage, le canal de l'émetteur passe en mode Uni. Pour restaurer l'état initial, appuyer simultanément sur les touches **STOP** et **P** pendant 6 secondes jusqu'à ce que l'affichage d'état s'allume.

Lampe témoin

Un signal radio est signalé par l'allumage de la lampe témoin (LED témoin autour de la touche **STOP**). Les différentes couleurs de la lampe témoin signifient :

Lampe témoin	Signification
Orange clignotant	Canal (émetteur) programmé dans aucun récepteur
Orange avec clignotement rapide	Canal (émetteur) en mode de programmation bidirectionnel. Commande de récepteurs déjà programmés impossible. En mode de programmation groupée toutes les 3 sec. (même sans pression de touche)
Orange puis vert	Le canal (émetteur) opère de manière bidirectionnelle et le récepteur a capté le signal
Orange puis rouge clignotant	Le canal (émetteur) opère de manière bidirectionnelle et l'un des récepteurs n'a pas capté le signal
Rouge puis vert	Le canal (émetteur) opère de manière bidirectionnelle et le récepteur a capté le signal, piles affaiblies
Rouge puis rouge clignotant	Le canal (émetteur) opère de manière bidirectionnelle et l'un des récepteurs n'a pas capté le signal, piles affaiblies
Vert avec répétition, puis rouge (unidirectionnel)	Canal (émetteur) supprimé
Vert	Canal (émetteur) en fonctionnement unidirectionnel : Le signal d'envoi est envoyé
Orange et vert (ou rouge) alternant, puis rouge (bidirectionnel)	Canal (émetteur) supprimé
Rouge clignotant	Piles affaiblies

Une diminution de la puissance des piles a pour effet une réduction de la puissance d'émission et/ou de la portée radio. Si la tension baisse au-dessous de 2V, plus aucune fonction n'est exécutée et aucun affichage n'est visible.

Commande centrale de groupe

Par le mot groupe, on entend la commande simultanée de plusieurs récepteurs. Le groupe sélectionné est commandé par une seule instruction. Les 5 canaux (émetteurs) peuvent être utilisés pour la commande centrale de groupe.

Il est possible de programmer et de commander un nombre quelconque de récepteurs dans chaque canal.

Touche de sélection

La manette permet, par courte pression, de sélectionner parmi 5 canaux. Les différents canaux sont affichés par l'allumage des LED sur l'afficheur des canaux.

Un canal supplémentaire est réservé au canal central qui est automatiquement attribué à tous les canaux individuels. Lorsque vous sélectionnez le canal central, celui-ci commande simultanément tous les canaux radio. L'afficheur des canaux présente les cinq LED allumées.

Une simple pression sur la touche de sélection permet d'interroger le mode actuel (automatique/manuel) des récepteurs programmés (récepteurs bidirectionnels uniquement) et du canal de la télécommande.

Une pression prolongée (env. 1 sec.) de la touche de sélection permet de désactiver le mode automatique du canal bidirectionnel correspondant ou de tous les canaux unidirectionnels. L'affichage du mode de fonctionnement s'allume en rouge. → Les récepteurs exécutent à présent uniquement les ordres de déplacement manuels et ne réagissent pas aux ordres de déplacement automatiques.

Remarque

L'activation de l'automatique déclenche une mise en marche du récepteur.

Une pression prolongée (env. 1 s) de la touche de sélection permet de réactiver le mode automatique du canal bidirectionnel correspondant ou de tous les canaux unidirectionnels. L'affichage du mode de fonctionnement s'allume en vert. → Les récepteurs exécutent maintenant des commandes automatiques et manuelles de déplacement.

Une pression prolongée (env. 1 s) de la touche de sélection dans le canal central permet de modifier le mode de fonctionnement AUTO ou MANUEL pour **tous les canaux individuels**. Les modes de fonctionnement différents de canaux individuels (auto et manuel) sont placés en mode de fonctionnement Auto lors de la commutation de tous les canaux.

Programmation de l'émetteur

Condition préalable

Le récepteur est installé. **Vérifiez que le canal est supprimé** ou qu'il se trouve dans le mode correct, conformément à la lampe témoin.

Placez-le devant le tablier à programmer.

1. Dans le cas de récepteurs électriques déjà installés, désactivez le fusible avant de le réactiver après quelques secondes. Le récepteur peut alors être programmé pendant environ 5 minutes.
2. Appuyez brièvement (env. 1 sec.) sur la touche de programmation **P** située au dos de l'appareil jusqu'à ce que la lampe témoin s'allume brièvement. Le tablier se déplace automatiquement vers le haut puis vers le bas, et ce pendant env. 2 minutes. Par ce biais, il indique que le récepteur est en mode de programmation.

3. Dès que le tablier entame une ouverture (max. 1 sec.), appuyez sur la touche **MONTÉE**. La lampe témoin s'allume brièvement. Le tablier s'arrête brièvement, reprend son déplacement, s'arrête puis avance dans le sens Descente.
4. Dès que le tablier entame une descente, une phase de(max. 1 sec.), appuyez sur la touche **DESCENTE**. La lampe témoin s'allume brièvement. Le tablier s'arrête. Le canal de l'émetteur est programmé.

Remarque

Si le tablier ne s'arrête pas, la programmation doit être de nouveau effectuée.

Un processus de programmation bidirectionnel dans la télécommande peut être interrompu en appuyant pendant 6 s sur la touche **STOP**.

Programmation d'émetteurs supplémentaires

Remarque

Si **plusieurs récepteurs** sont branchés sur la **même ligne d'alimentation**, ils sont tous prêts, durant env. 5 minutes, à être programmés en même temps.

Si vous appuyez sur la touche **P** sur l'émetteur, tous les récepteurs commencent simultanément avec le mode de programmation (ouverture / descente). Un décalage entre les récepteurs se produit du fait des pauses aléatoires différentes entre l'ouverture et la descente. Plus vous tardez avec la programmation, plus long sera le décalage.

Vous pouvez stopper l'ouverture/descente brève en appuyant brièvement sur la touche **STOP** d'un émetteur déjà programmé. Le mode de programmation dans le récepteur est abandonné.

Vous pouvez maintenant procéder à l'affectation d'émetteurs sans pour autant bloquer des récepteurs individuels. Si le tablier se déplace dans un sens incorrect, effacez l'émetteur et programmez-le à nouveau.

(→ voir Effacement d'un émetteur)

Si d'autres émetteurs doivent être programmés sur un récepteur :

1. Appuyez simultanément (pendant 3 sec.) sur les touches **MONTÉE, DESCENTE** et programmation **P** (dos de l'appareil) d'un émetteur déjà programmé sur le récepteur. La lampe témoin s'allume brièvement. Le récepteur est maintenant en mode de programmation.
2. Appuyez sur la touche de programmation **P** sur l'émetteur à programmer jusqu'à ce que la lampe témoin s'allume brièvement. Le récepteur est maintenant en mode de programmation (ouverture / descente).
3. Dès que le tablier entame une ouverture (max. 1 sec.), appuyez sur la touche **MONTÉE**. La lampe témoin s'allume brièvement. Le tablier s'arrête brièvement, reprend son déplacement, s'arrête puis descend.
4. Dès que le tablier entame une descente, une phase de(max. 1 sec.), appuyez sur la touche **DESCENTE**. La lampe témoin s'allume brièvement. Le tablier s'arrête. Le canal de l'émetteur est programmé.

Si plus de 10 récepteurs bidirectionnels sont simultanément programmés dans un canal, le canal d'émetteur commute en mode de programmation dans le mode de groupe. Le mode de groupe est affiché par un clignotement rapide entrecoupé de pauses.

La programmation dans le mode de groupe est terminée après une pause de 2 minutes ou par une pression de 6 secondes sur le bouton **STOP**.

Remarque

Dans un canal d'émetteur bidirectionnel comportant plus de 10 récepteurs programmés, un mode pas à pas pour stores vénitiens afin d'attendre rapidement des récepteurs plus éloignés n'est pas possible.

Mode de programmation synchronisée

Si un émetteur doit être programmé sur plusieurs récepteurs :

1. Appuyez simultanément (pendant 3 sec.) sur les touches **DESCENTE** et la touche de programmation **P** (dos de l'appareil) d'un émetteur déjà programmé sur les récepteurs. La lampe témoin clignote. Les récepteurs sont maintenant en mode de programmation.
2. En mode de fonctionnement bidirectionnel uniquement : Appuyez sur la touche de programmation **P** sur l'émetteur à programmer jusqu'à ce que la lampe témoin s'allume brièvement. Les récepteurs sont maintenant en mode de programmation (ouverture / descente).
3. Dès que le tablier entame une ouverture (max. 1 sec.), appuyez sur la touche **MONTÉE**. La lampe témoin s'allume brièvement. Les tabliers s'arrêtent brièvement, reprennent leur déplacement, s'arrêtent puis descendent.
4. Dès que le tablier entame une descente, une phase de (max. 1 sec.), appuyez sur la touche **DESCENTE**. La lampe témoin s'allume brièvement. Les tabliers s'immobilisent. Le canal de l'émetteur est programmé.

Interrompre le mode de programmation (bidi) dans l'émetteur

Appuyez sur la touche **STOP** pendant au moins 6 sec. jusqu'à ce que la lampe témoin orange s'allume.

Déplacement en position finale inférieure pour volets roulants / stores bannes / stores vénitiens

Condition préalable

L'émetteur / canal de l'émetteur est programmé. Les positions finales du moteur sont réglées.

Déplacement en position finale inférieure (volets roulants / stores bannes)

Appuyez brièvement sur la touche **DESCENTE**. Le tablier se déplace en position finale inférieure / le store banne sort complètement.

Déplacement en position finale inférieure (store vénitien)

Appuyez sur la touche **DESCENTE** jusqu'à ce que la lampe témoin s'allume brièvement. Le tablier se déplace en position finale inférieure.

Appuyez brièvement sur la touche **DESCENTE** (mode pas à pas pour JA, mode Impulsion pour les impulsions Combio), le tablier se déplace brièvement et s'arrête à nouveau.

Déplacement en position finale inférieure (volets roulants / stores bannes)



Appuyez brièvement sur la touche **MONTÉE**. Le tablier se déplace en position finale supérieure / le store banne rentre.

Démarrage en position finale supérieure (store vénitien)

Appuyez sur la touche **MONTÉE** jusqu'à ce que la lampe témoin s'allume brièvement. Le tablier se déplace à la position finale supérieure.

Appuyez brièvement sur la touche **MONTÉE** (mode pas à pas pour JA, mode Impulsion pour les impulsions Combio), le tablier se déplace brièvement et s'arrête à nouveau.

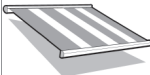
Positions intermédiaires des tabliers

	Volets roulants	Store banne	Store vénitien	Store intérieur
				
Pos ▼	Position intermédiaire	Position intermédiaire	Position intermédiaire	Position intermédiaire 1
Pos ▲	Position d'aération	--/Tension de toile	Position d'orientation	Position intermédiaire 2

Programmer la position intermédiaire dans le récepteur

Condition préalable

L'émetteur / canal de l'émetteur est programmé. Les positions finales du moteur sont réglées. Le tablier se trouve en position finale supérieure.

1. Déplacez le tablier jusqu'à la position souhaitée au moyen de la touche **DESCENTE**. Pour ce faire, maintenez enfoncée la touche **DESCENTE**.
2. Appuyez sur la touche **STOP**. Le tablier s'arrête. La lampe témoin s'allume brièvement.
La position intermédiaire est programmée.

Programmer la position d'orientation/d'orientation dans le récepteur

Condition préalable

L'émetteur / canal de l'émetteur est programmé. Les positions finales du moteur sont réglées. Le tablier se trouve en position finale inférieure.

1. Déplacez vers le haut le tablier à l'aide de la touche **MONTÉE** jusqu'à ce que les ouvertures d'aération s'ouvrent et/ou jusqu'à

ce que l'orientation des lamelles soit atteinte. Maintenez enfoncée la touche **MONTÉE** pendant le déplacement.

2. Appuyez sur la touche **STOP**. Le tablier s'arrête. La lampe témoin s'allume brièvement.
La position d'aération/d'orientation est désormais programmée.

Déplacement en position intermédiaire

Condition préalable

L'émetteur / canal de l'émetteur est programmé. Le tablier se trouve en position finale supérieure.

1. Appuyez deux fois brièvement sur la touche **DESCENTE**. La lampe témoin s'allume brièvement.
2. Le tablier se déplace en position intermédiaire mémorisée.
Pour les stores vénitiens, une modification de l'orientation des lamelles est opérée après arrivée à la position intermédiaire. Si aucune position intermédiaire n'est programmée, le tablier se déplace jusqu'à la position finale inférieure (pas pour l'utilisation des impulsions Combo).

Déplacement en position d'aération / d'orientation

Condition préalable

L'émetteur / canal de l'émetteur est programmé. Le tablier se trouve en position finale inférieure.

1. Appuyez deux fois brièvement sur la touche **Ouverture**. La lampe témoin s'allume brièvement.
2. Le tablier se déplace à la position d'aération / d'orientation mémorisée. Si aucune position d'aération / d'orientation n'est programmée, le tablier se déplace en position finale supérieure (pas pour l'utilisation des impulsions Combo)

Fonction de l'émetteur avec Combio JA Pulse

Pour les entraînements de stores, les impulsions de l'un Combio-868/-915 JA peuvent être utilisées pour le réglage précis des lamelles. En appuyant sur les touches **MONTÉE** ou **DESCENTE**, le temps préréglé des impulsions Combio est exécuté. Le temps d'impulsion peut être modifié par l'utilisateur. Pour ce faire, appuyer sur les touches **STOP** et **MONTÉE** pendant 6 secondes. L'entraînement entame sa course par petites sections. Dès que la toile a réalisé la course souhaitée, lâcher la touche **MONTÉE** puis lâcher la touche **STOP**. Le nouveau temps d'impulsion est enregistré. Il correspond à la somme de tous les temps d'impulsion pendant la programmation du temps d'impulsion. Après 30 impulsions, le Combio JA Pulse achève la programmation de la durée d'impulsion.

Effacement des positions / effacement de l'émetteur

Supprimer la position intermédiaire dans le récepteur

1. Appuyez sur la touche **STOP** et sur la touche **DESCENTE**.
2. Maintenez enfoncée cette combinaison de touches pendant env. 3 secondes.
La lampe témoin s'allume brièvement.

Supprimer la position d'aération / d'orientation dans le récepteur

1. Appuyez sur la touche **STOP** et sur la touche **MONTÉE**.
2. Maintenez enfoncée cette combinaison de touches pendant env. 3 secondes.
La lampe témoin s'allume brièvement.

Supprimer le canal d'émetteur dans le récepteur

1. Appuyez sur la touche **STOP** et sur la touche de programmation **P** (située au dos de l'appareil).

2. Maintenez enfoncée cette combinaison de touches pendant env. 6 secondes jusqu'à ce que la lampe témoin s'allume brièvement en orange puis en rouge. En mode radio unidirectionnel, la lampe témoin s'allume pendant les 6 secondes, deux fois brièvement en vert puis en rouge.
Le canal dans l'émetteur est également supprimé.

Supprimer tous les émetteurs dans le récepteur

1. Appuyez sur la touche **STOP** et sur la touche de programmation **P** (située au dos de l'appareil) + sur la touche **MONTÉE** + sur la touche **DESCENTE**.
2. Maintenez enfoncée cette combinaison de touches pendant env. 6 secondes.
La lampe témoin s'allume deux fois brièvement en orange-vert puis en rouge (bidirectionnel).
Le canal dans l'émetteur est également supprimé.
En mode radio unidirectionnel, la lampe témoin s'allume pendant les 6 secondes, deux fois brièvement en vert puis en rouge.

Réglages experts

Commutateur DIP 2 sur la face arrière de l'appareil, sous le cache :
Commutateur en haut : Off (modes bidirectionnel et unidirectionnel possibles ; préréglés),
Commutateur en bas : On (seul le mode bidirectionnel est possible).
Commutateur DIP 1 : réglage OEM.

Remplacement des piles

Remarque

Ne remplacez une pile usagée que par une pile de même type.

1. Dévissez l'appareil sur le côté inférieur et ouvrez le boîtier.
2. Retirez les piles.
3. Insérez des piles neuves en respectant la polarité.
4. Remontez l'appareil.

Débarrassez-vous des piles usagées de manière conforme.

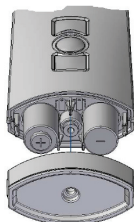

Erreur	Cause	Solution
Le moteur ne fonctionne pas, la lampe témoin s'allume en rouge ou clignote en orange. Unidirectionnel : la lampe témoin est de couleur verte	1 Le récepteur est hors de portée radio. 2 Récepteur hors service ou défectueux 3 Le récepteur n'est pas encore programmé	1 Réduisez la distance au récepteur 2 Allumer le récepteur ou l'échanger 3 Programmez le récepteur
Le moteur tourne dans le mauvais sens.	Les sens de déplacement n'ont pas été correctement attribués	Effacez l'émetteur et programmez-le à nouveau
Le moteur souhaité ne tourne pas	Canal erroné sélectionné	Sélectionner le bon canal

Nettoyage

Nettoyez l'appareil à l'aide d'un chiffon humide. N'utilisez pas de produits de nettoyage. Ceux-ci risquent de corroder le plastique.

Mise au rebut

Après sa dernière utilisation, l'appareil doit être mis au rebut conformément aux réglementations en vigueur.

Dépannage

Erreur	Cause	Solution
Le moteur ne fonctionne pas, la lampe témoin reste éteinte	1 Les piles sont plates 2 Les piles ne sont pas correctement en place	1 Mettez des piles neuves en place 2 Mettez les piles en place en respectant la polarité

Réparation

Pour toute question, veuillez vous adresser à votre revendeur spécialisé.

Veuillez toujours préciser les informations suivantes :

- Référence et désignation d'article : voir la plaque signalétique
- Type d'erreur
- Incidents inhabituels qui ont précédé l'erreur
- Circonstances concomitantes
- Cause possible

Déclaration CE de conformité

Par la présente, nous déclarons que le (les) produit(s) mentionné(s) ci-dessous correspond(ent) aux directive de la Communauté Européenne.

Dénomination

du/des produit(s) : **ProLine 2**

- MemoTec2 (-868) sous toutes ses variantes
- Invio2 (-867 / -868) sous toutes ses variantes
- AstroTec2 (-867 / -868 / -915) sous toutes ses variantes
- MonoTel2 (-867 / -868 / -915) sous toutes ses variantes (Progreso1)
- LumeroTel2 (-867 / -868 / -915) sous toutes ses variantes (Progreso1M)
- VarioTel2 (-867 / -868 / -915) sous toutes ses variantes (Progreso5M)
- TempoTel2 (-867 / -868 / -915) sous toutes ses variantes
- MultiTel2 (-867 / -868 / -915) sous toutes ses variantes
- SoloTel2 (-867 / -868 / -915) sous toutes ses variantes
- UniTec2 (-867 / -868 / -915) sous toutes ses variantes

Description :

Émetteurs muraux et manuels avec système radio pour une communication bidirectionnelle et unidirectionnelle entre des émetteurs et des récepteurs pour commander des volets roulants, des stores bannes, des stores vénitiens et des store intérieurs.

La conformité du(des) produit(s) mentionné(s) avec les exigences essentielles de sécurité est prise en compte par les directives et normes suivantes:

- Directive CEM 2004/108/CE
EN 61000-6-2:2005, EN 61000-6-3:2001
EN 60730-1:2000, EN 60730-2-7:1991
- Directive R&TTE 1999/5/CE
ETSI EN 301 489-3 V1.4.1
ETSI EN 300 220-2 V2.1.2
- Directive RoHS 2011/65/EU

Beuren, 16.01.2013



Ralph Trost
-Délégué CE-, -Responsable documentation-

Adresse

elero GmbH
Antriebstechnik
Linsenhofer Straße 65
72660 Beuren
Deutschland / Allemagne
Téléphone : +49 7025 13-01
Fax : +49 7025 13-212
info@elero.de
www.elero.com

Si vous souhaitez vous adresser à un interlocuteur en dehors de l'Allemagne, visitez notre site Internet.

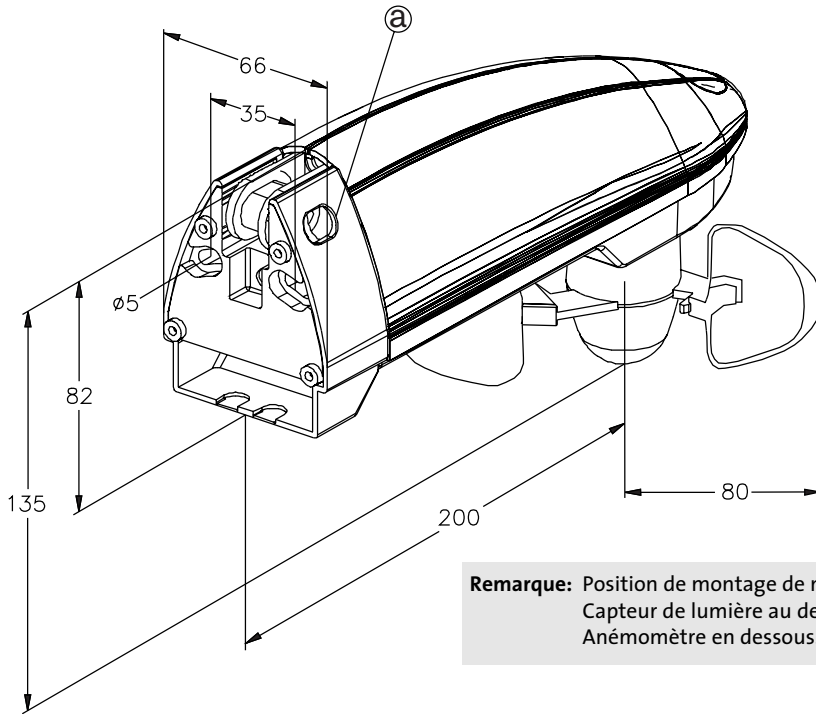

Remarque: Position de montage de niveau.
Capteur de lumière au dessus
Anémomètre en dessous.

- Installez le Ventero à proximité d'une installation de protection solaire (voir illustration), exposé aux rayons du soleil et au vent.
- Veillez à ce que le capteur de lumière ne soit pas installé à l'ombre (de tours ou poteaux, par exemple) ou que la lumière ne puisse se refléter dessus.
- Le Ventero est un détecteur pour l'AeroTec de elero (il n'a pas de fonction sans l'AeroTec).

Raccordements

1. Connectez le Ventero comme suit :

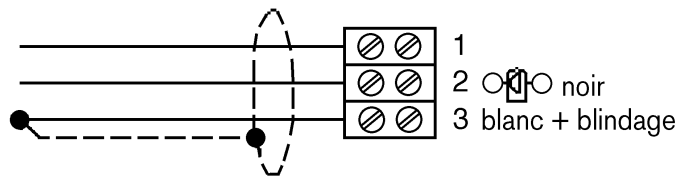

Attention ! Des vents ascendants ou descendants soufflant sur les façades peuvent entraîner la destruction de l'installation.
Le Ventero ne reconnaît pas ces types de vents.
Tenez compte de la présente remarque lorsque vous choisissez une position de montage

Remarque:

Les conduites de raccordement vers le capteur de lumière et vers l'anémomètre doivent toujours être blindées. Il peut s'agir soit d'un câble à 2 conducteurs séparés ou encore d'un câble commun à 4 conducteurs, par exemple le câble de commande Siemens MSR LSYCY, ou le câble de télécommunication JY-ST-Y 2 x 2 x 0,6.

2. Revissez le couvercle.
3. Réglez la position.
4. Serrez la vis @.

Caractéristiques techniques

Plage de températures	-25 °C à +60 °C
Fixation sur poteau	∅ 60-80 mm (accessoire optionnel)
Degré de protection	IP 43

Possibilités de fixation du Ventero

Pour la fixation, le support mural peut être pivoté selon un angle de -5° à 180°. Après avoir réglé la position correcte, celle-ci doit être verrouillée afin d'empêcher tout dérèglement (voir vis @).

