



EVB - Slim receiver for Variation io

Notice installateur

FR

Installationsanleitung

DE

Guida d'installazione

IT

Installer Guide

EN

Návod k obsluze

CZ

Ref. 5110707A



PATENT EP1387034

HOME MOTION by
somfy[®]

FR

Par la présente, Somfy déclare que l'appareil est conforme aux exigences essentielles et aux autres dispositions pertinentes de la directive 1999/5/CE. Une déclaration de conformité est mise à disposition à l'adresse internet www.somfy.com/ce. Utilisable en UE, CH et NO. Images non contractuelles.



Les produits électriques et électroniques endommagés tout comme les piles usagées ne doivent pas être jetés avec les ordures ménagères. Veiller à les déposer dans un point de collecte ou dans un centre agréé afin de garantir leur recyclage.

DE

Hiermit erklärt SOMFY, dass sich dieses Produkt in Übereinstimmung mit den grundlegenden Anforderungen und den anderen relevanten Vorschriften der Richtlinie 1999/5/EG befindet. Eine Konformitätserklärung ist unter der Internetadresse www.somfy.com/ce verfügbar. Verwendbar in der EU, der Schweiz und Norwegen.



Beschädigte Elektrogeräte und Batterien sollten nicht in den normalen Hausmüll gelangen. Entsorgen Sie diese in den hierzu vorgesehenen Behältern oder über zugelassene Sammelstellen, die sicherstellen, dass diese Produkte recycelt werden.

IT

Somfy dichiara che il dispositivo è conforme ai requisiti essenziali e alle altre disposizioni pertinenti della direttiva 1999/5/CE. Una dichiarazione di conformità è disponibile all'indirizzo Internet www.somfy.com/ce. Utilizzabile in UE, CH e NO. Le immagini hanno uno scopo puramente indicativo.



I prodotti elettrici danneggiati e le batterie esauste non devono essere smaltiti insieme alla normale immondizia domestica. Devono essere smaltiti all'interno di contenitori speciali apposti o portati presso un'organizzazione autorizzata che ne garantirà il riciclaggio.

EN

Somfy hereby declares that this product conforms to the essential requirements and other relevant provisions of Directive 1999/5/CE. A Declaration of Conformity is available at www.somfy.com/ce. Usable in EU, CH and NO. Images are not contractually binding.



Damaged electric products and batteries should not be disposed of with normal household waste. Make sure to drop them in specially provided containers or at an authorized organization that will ensure they are recycled.

CZ

Společnost Somfy tímto prohlašuje, že tento přístroj odpovídá základním požadavkům a dalším podmínkám popsaným ve směrnici 1999/5/CE. Prohlášení o shodě je k dispozici na internetové adrese www.somfy.com/ce. Platí pro EU, CH a NO. Obrázky jsou pouze ilustrační.



Poškozené elektrické a elektronické produkty, stejně jako použité baterie, nesmí být vyhozeny do běžného domácího odpadu. Zaneste je na sběrné místo nebo do autorizovaného střediska, která zajistí jejich recyklaci.

SOMMAIRE

1. Introduction	3	6.7. Enregistrement du premier point de commande local io Somfy	13
2. Compatibilité	4	7. Utilisation	13
2.1. Compatibilité actionneurs	4	7.1. Fonctionnement standard	13
2.2. Compatibilité avec les applications	5	7.2. Fonctionnement avec un capteur ou automatisme Somfy	14
3. Sécurité	5	8. Modification des Réglages	14
3.1. Sécurité et responsabilité	5	8.1. Position favorite (my)	14
3.2. Consignes spécifiques de sécurité	6	8.2. Ajout/Suppression de points de commande io et capteurs io Somfy	14
4. Montage	6	8.3. Modification de la course angulaire	14
4.1. Condition d'utilisation	6	8.4. Réglage de la position lames horizontales	15
4.2. Installation	7	9. Astuces et conseils	15
5. Câblage	8	9.1. Questions sur l'EVB - Slim receiver for Variation io ?	15
6. Mise en service	9	9.2. Remplacement d'un point de commande io Somfy perdu ou cassé	17
6.1. Identification des étapes de réglage déjà effectuées	9	9.3. Retour en configuration d'origine	17
6.2. Pré-enregistrement du point de commande local io Somfy	9	10. Données techniques	18
6.3. Vérification du sens de rotation du moteur	10		
6.4. Réglage des fins de course (uniquement valable pour un B.S.O. équipé d'un moteur J4 WT)	10		
6.5. Réglage de la course linéaire	11		
6.6. Réglage de la course angulaire	12		

1. INTRODUCTION

L'EVB - Slim receiver for Variation io est un récepteur équipé de la technologie radio io-homecontrol®. Il permet de piloter la plupart des Brises Soleil Orientables motorisés avec des moteurs standards alimentée en 230 V (pour plus de précision, se renseigner auprès de votre revendeur). L'EVB - Slim receiver for Variation io permet les commandes d'ouverture, de fermeture et d'orientation des lames de ces produits porteurs.

Sa taille réduite permet de l'installer discrètement à proximité du produit qu'il pilote en connectant directement son câble d'alimentation.

Les EVB - Slim receiver for Variation io s'utilisent comme :

- commande individuelle - un EVB - Slim receiver for Variation io est commandé par un point de commande.
- commande multiple - un EVB - Slim receiver for Variation io est commandé par plusieurs points de commande
- commande de groupe - plusieurs EVB - Slim receiver for Variation io sont commandés à partir d'un unique point de commande.

L'EVB - Slim receiver for Variation io peut être commandé, soit par un point de commande, soit par un automatisme.

Qu'est ce que io-homecontrol® ?

L'EVB - Slim receiver for Variation io utilise io-homecontrol®, le nouveau protocole de communication sans fil universel et sécurisé, partagé avec de grands fabricants de l'univers de la maison io-homecontrol® permet à tous les équipements de confort et de sécurité de communiquer entre eux et d'être pilotés par un seul et même point de commande.

La flexibilité et la parfaite compatibilité du système io-homecontrol®, permet d'accompagner l'évolution de vos besoins. Automatiser d'abord les volets roulants, les brise soleil orientables et la porte d'entrée, puis équiper les stores extérieurs, le portail et la porte du garage ou l'éclairage du jardin avec le système io-homecontrol®.

Echelonnés dans le temps, ces équipements demeurent compatibles avec l'installation existante grâce la technologie io-homecontrol® qui garantit leur interopérabilité.

Pour plus d'information veuillez consulter le site internet www.io-homecontrol.com.



io-homecontrol® repose sur une technologie avancée, sécurisée et sans-fil, facile à installer. Les produits io-homecontrol® communiquent entre eux pour offrir plus de confort, de sécurité et d'économies d'énergie.

www.io-homecontrol.com

2. COMPATIBILITE

2.1 Compatibilité actionneurs

Moteurs Somfy:

Sont compatibles avec l'EVB - Slim receiver for Variation io, les moteurs SOMFY pour B.S.O. (Brise Soleil Orientable) suivants :

- J4 1TN
- J4 HTM
- J4 WT
- J5 1TN
- J5 HTM
- J7 1TN
- **Orienta M & MU**

Moteurs d'autres marques:

- Moteurs avec cage de fin de course mécanique.

Sont compatibles :

Les moteurs dont la vitesse est constante et dont le temps de fonctionnement avant déclenchement de la protection thermique est supérieur au temps de fonctionnement complet du produit porteur (Montée et descente complète).

Les moteurs qui respectent la norme EN 13659.

- Moteurs avec cage de fin de course électronique.

Seul le moteur Somfy J4 WT est compatible.



Les moteurs pour B.S.O. de marque RAEX et DOOYA (électroniques ou mécaniques) ne sont pas compatibles avec l'EVB - Slim receiver for Variation io.

2.2 Compatibilité avec les applications

L'utilisation de l'EVB - Slim receiver for Variation io est possible avec :

Les B.S.O. ayant une cinématique standard ($0^{\circ}/+90^{\circ}$).

Les B.S.O. ayant une cinématique alternative ($-90^{\circ}/+90^{\circ}$).



L'utilisation de l'EVB - Slim receiver for Variation io n'est pas compatible avec toutes les autres applications du marché (incluant les applications ayant une cinématique avec position de travail).

Cinématique à position de travail : Lors de la descente du B.S.O., les lames sont inclinées à un angle spécifique jusqu'à la position de travail. Cet angle est obtenu soit par un mécanisme spécifique du produit porteur, soit par les basculeurs.



L'utilisation de l'EVB - Slim receiver for Variation io n'est pas possible pour les B.S.O. d'une hauteur supérieure à 5 mètres. Dans le cas de l'utilisation de B.S.O. > 5 mètres, veuillez utiliser l'actionneur SOMFY J4 io.

3. SÉCURITÉ

3.1. Sécurité et responsabilité

- La mise en place, le contrôle, la mise en service et le dépannage de l'installation ne doivent être effectués que par le personnel qualifié.
- Le fonctionnement correct de l'installation n'est garanti que si l'installation et le montage ont été réalisés dans les règles de l'art, si l'alimentation électrique est suffisante et l'entretien effectué.
- L'installateur doit se conformer aux normes et à la législation en vigueur dans le pays d'installation, il doit également informer ses clients des conditions d'utilisation et de maintenance du produit.
- Les pièces mobiles des moteurs, fonctionnant sous une hauteur de 2,50 m du sol ou d'un autre niveau, doivent être protégées.
- L'installation ne doit pas être utilisée si elle présente des signes d'endommagement (par exemple usure, câbles et ressorts endommagés ou fins de course dérégées).
- L'installation doit être protégée pour empêcher toute utilisation non autorisée. Prenez les mesures de prévention pour éviter toute mise en marche intempestive.
- Les enfants doivent être surveillés afin qu'ils ne jouent pas avec les appareils. Ne pas garder les télécommandes à portée de main des enfants.
- Cet appareil n'est pas destiné aux personnes (incluant les enfants) avec capacité physique ou mentale déficiente, ou manque d'expérience et de connaissance, sauf si elles sont supervisées, sur l'usage de cet appareil, par une personne responsable de leur sécurité.
- Débranchez tous les câbles de raccordement de l'alimentation électrique avant d'intervenir sur l'installation.
- Ne pas utiliser l'installation si des opérations (lavage des vitres par exemple) sont exécutées à proximité.
- Respectez les notices de montage et d'utilisation, en particulier les consignes de sécurité du fabricant du dispositif à utiliser. Une mauvaise installation peut conduire à de graves blessures.
- Les points de contrôle installés à demeure doivent être visibles.

Sous réserve de modifications techniques.

3.2. Consignes spécifiques de sécurité

1) Couper l'alimentation secteur qui correspond au B.S.O avant toute opération d'entretien autour de celui-ci.

Pour ne pas endommager le produit :

- 2) Ne jamais l'immerger!
- 3) Éviter les chocs !
- 4) Éviter les chutes !
- 5) Ne jamais le percer!
- 6) Éviter les manoeuvres lors de la formation de gel sur le B.S.O.
- 7) Toujours faire une boucle en U sur le câble d'alimentation pour éviter la pénétration d'eau dans le Slim receiver for Variation io.

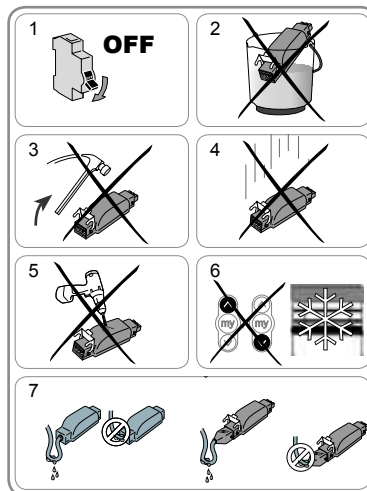

4. MONTAGE

4.1 Condition d'utilisation

- Installer le produit à l'abri de la pluie et des intempéries.

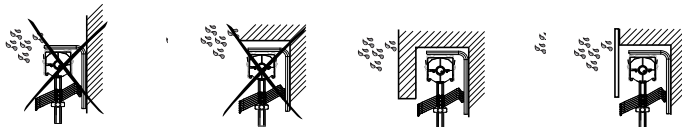

- Ne jamais brancher plusieurs moteurs sur un EVB - Slim receiver for Variation io.

- Ne jamais brancher plusieurs EVB - Slim receiver for Variation io sur un moteur.

- Contrôler la portée radio avant de fixer le produit. La portée radio est limitée par les normes de régulation des appareils radio.



Attention ! L'utilisation d'appareil radio (par exemple un casque radio hi-fi) utilisant la même fréquence peut engendrer des interférences et réduire les performances du produit.

- Il est interdit de faire une boucle complète sur le câble d'alimentation de l'EVB - Slim receiver for Variation io.
- Ne pas entrelacer le câble d'alimentation de l'EVB - Slim receiver for Variation io avec un autre câble.

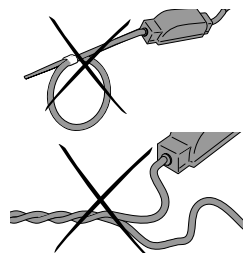

4.2 Installation

Montage à l'intérieur caisson

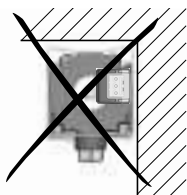

Montage à l'extérieur du caisson

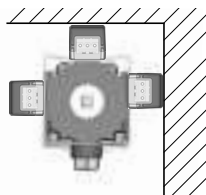

Le montage de l'EVB - Slim receiver for Variation io à l'intérieur du caisson est interdit pour les caissons 57x51, 58x56 et 65x64 (Risque de dégradation du câble en frottant sur les parties rotatives de l'actionneur).



Dans le cas où l'EVB - Slim receiver for Variation io est placé sous le caisson, le fonctionnement du champignon d'arrêt, n'est pas garanti. Dans ce cas, il est nécessaire de régler la fin de course haute du moteur en dessous du champignon d'arrêt ou d'utiliser les extensions pour champignon prévues à cet effet.

Montage de l'EVB - Slim receiver for Variation io

Remarque : L'EVB - Slim receiver for Variation io doit être installé à l'abri des intempéries et de la pluie, hors de la vue et hors de portée de main.

- Couper l'alimentation secteur.
- EVB - Slim receiver for Variation io (prises Hirschmann)
- Déconnecter la prise du câble du moteur de la prise du câble d'alimentation secteur.
 - Connecter l'EVB - Slim receiver for Variation io entre le câble du moteur et le câble d'alimentation.
 - Verrouiller les fixations sur les ergots, après avoir vérifié que les deux fiches sont bien enclenchées.
- EVB - Slim receiver for Variation io (câbles)
- Débrancher le câble du moteur du câble d'alimentation secteur.
 - Brancher l'EVB - Slim receiver for Variation io au câble du moteur et au câble d'alimentation à l'aide de dominos.

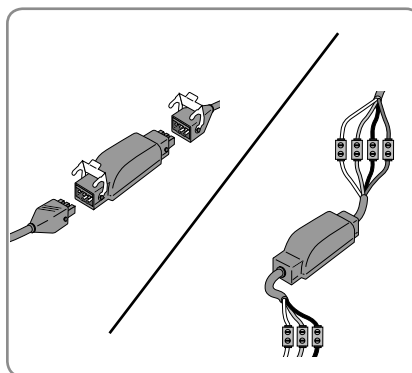

Distance minimale (Y) entre un EVB - Slim receiver for Variation io et un point de commande radio : Y = 30 cm

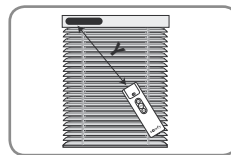

5. CÂBLAGE



1	Bleu	Neutre
2	Noir	Phase
3	-	-
	Vert/jaune	Terre

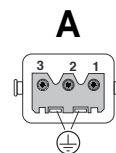

1	Bleu	Neutre
2	Noir	Montée
3	Marron	Descente
	Vert/jaune	Terre

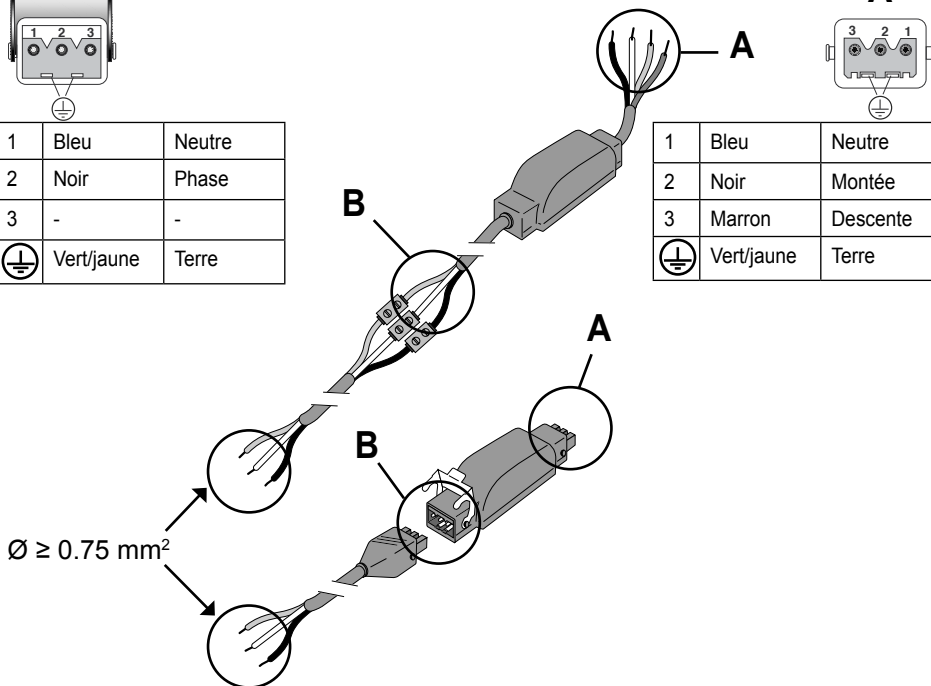

Pour voir une bonne transmission du signal radio, il est nécessaire de faire sortir du caisson le câble d'alimentation de l'EVB - Slim receiver for Variation io sur au moins 30 cm.

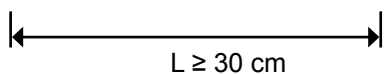

FR

6. MISE EN SERVICE

La notice ne décrit que la mise en service à l'aide d'un point de commande local io Somfy de type Sítuo mobile io VB qui apporte une meilleure précision lors de l'inclinaison des lames.
Pour une mise en service à l'aide de tout autre point de commande io, se référer à la notice correspondante.

6.1. Identification des étapes de réglage déjà effectuées

Un seul moteur doit être alimenté à la fois.
Mettre sous tension et suivre la procédure «a» ou «b» en fonction de la réaction du B.S.O. :

a) Le B.S.O. effectue un bref mouvement

La course linéaire est réglée et aucun point de commande Somfy n'est enregistré.
Passer au chapitre 6.7 « Enregistrement du premier point de commande local io Somfy ».

ou

b) Le B.S.O. ne bouge pas

Appuyer sur la **touche Montée ou Descente** et suivre la procédure «c» ou «d» en fonction de la réaction du store :

c) Le B.S.O. ne bouge toujours pas

La course linéaire n'est pas réglée et aucun point de commande Somfy n'est enregistré.
Passer au chapitre 6.2 « Pré-enregistrement du point de commande local io Somfy ».

ou

d) Le B.S.O. monte ou descend complètement sur un appui maintenu vers le haut ou vers le bas.

La course linéaire est réglée et le point de commande Somfy est enregistré.
Passer au chapitre « Utilisation ».

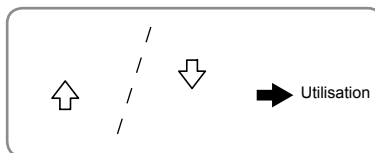
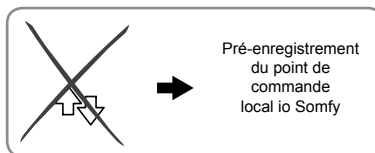
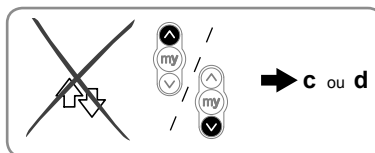
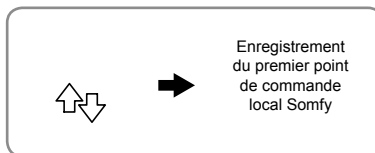
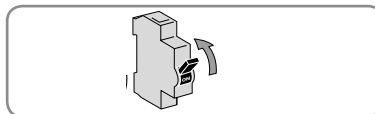

6.2. Pré-enregistrement du point de commande local io Somfy

- Appuyer en même temps sur les **touches Montée et Descente**.
Le B.S.O. effectue un bref mouvement, le point de commande local io Somfy est pré-enregistré dans le moteur.

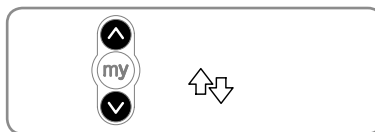

6.3. Vérification du sens de rotation du moteur

- Appuyer sur la **touche Montée** du point de commande :
 - Si le B.S.O. monte, le sens de rotation est correct : passer au chapitre 6.4 « Réglage des fin de course».
 - Si le B.S.O. descend, le sens de rotation est incorrect : appuyer sur la **touche «my»** du point de commande, jusqu'au mouvement du B.S.O., le sens de rotation est modifié.
- Appuyer sur la **touche Montée** du point de commande pour contrôler le sens de rotation.

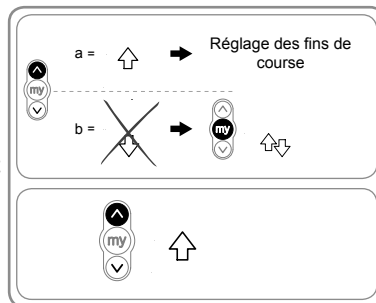

 Lors du réglage du sens de rotation avec un actionneur pourvu d'un champignon non fonctionnel dans le sens de la descente, afin de ne pas risquer la destruction du B.S.O. il est obligatoire de régler une position fin de course haute en dessous du champignon avant d'utiliser le EVB - Slim receiver for Variation io.

6.4. Réglage des fins de course (uniquement valable pour un B.S.O. équipé d'un moteur J4 WT)

6.4.1. Modification de la fin de course haute

- Placer le B.S.O. en position médiane.
- Appuyer pendant **5 secondes sur les touches Montée et Descente** du point de commande: le B.S.O. effectue un bref mouvement.
- Appuyer brièvement sur la touche Montée :

Il ne se passe rien pendant 5 secondes, puis le B.S.O. exécute un mouvement bref vers le haut.
- Amener le B.S.O. vers le haut en appuyant sur la **touche Montée**.

Le B.S.O. monte, puis s'arrête brièvement, puis continue sa montée. Cet arrêt bref signifie que le moteur J4 WT se situe bien dans le mode réglage des fins de course.
- Continuer à appuyer sur la **touche Montée** jusqu'à atteindre la position fin de course haute désirée.
- Mémoriser la position fin de course haute en appuyant sur la **touche Descente**.

Le B.S.O. descend brièvement. Le moteur J4 WT est sorti du mode réglage des fins de course et a enregistré la position fin de course haute.

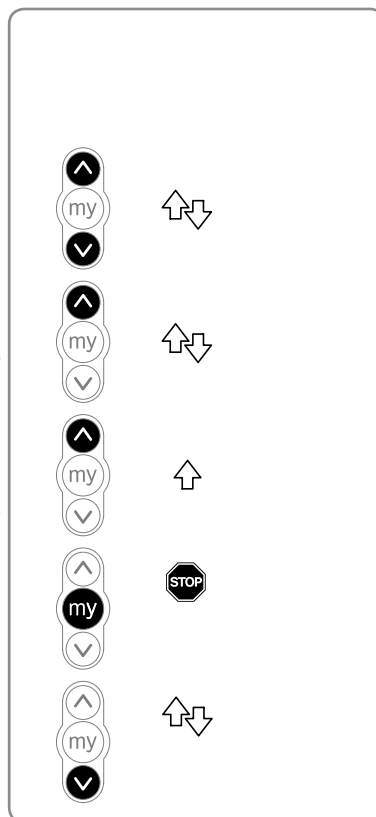

 Il est obligatoire de refaire le réglage de la course linéaire après tout réglage d'une position fin de course.

6.4.2. Modification de la fin de course basse

- Placer le B.S.O. en position médiane.
- Appuyer pendant **5 secondes sur les touches Montée et Descente** : le B.S.O. effectue un bref mouvement.
- Appuyer brièvement sur la touche Descente :
Il ne se passe rien pendant 5s, puis le B.S.O. exécute un mouvement bref vers le haut.
- Amener le BSO vers le bas en appuyant sur la **touche Descente**.
Le BSO descend, puis s'arrête brièvement, puis continue sa descente. Cet arrêt bref signifie que le moteur J4 WT se situe bien dans le mode réglage des fins de course.
- Continuer à appuyer sur la **touche Descente** jusqu'à atteindre la position fin de course basse désirée.
- Mémoriser la position fin de course basse en appuyant sur la **touche Montée**.
Le B.S.O. monte brièvement. Le moteur J4 WT est sorti du mode réglage des fins de course et a enregistré la position fin de course basse.



Il est obligatoire de refaire le réglage de la course linéaire après tout réglage d'une position fin de course.

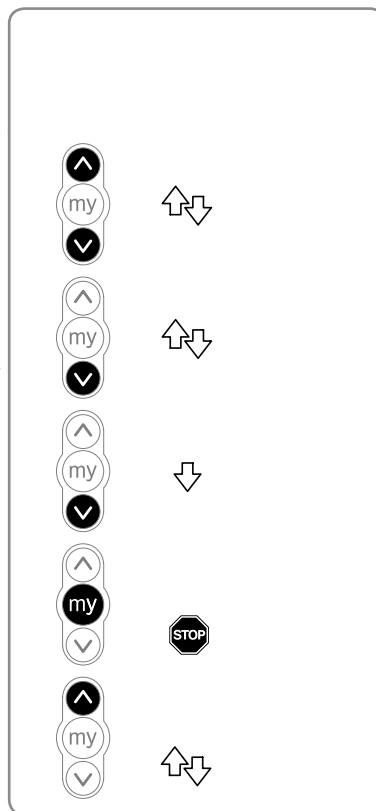

6.5. Réglage de la course linéaire

Le réglage de la course linéaire doit toujours s'effectuer APRES le réglage des fins de course actionneur.



Avant de régler la course linéaire, s'assurer que le B.S.O. est bien situé :

- soit proche de la position fin de course basse.
- soit sur la position fin de course haute.

Dans le cas de B.S.O. dont la hauteur est supérieure à 3 m, il est nécessaire de lancer ce réglage en position fin de course haute ou fin de course basse.

- Appuyer sur la **touche Montée et Descente** du point de commande pendant 5s. Le B.S.O. effectue un bref mouvement.
- Appuyer brièvement et en même temps sur les **touches Montée et Descente** du point de commande. Le B.S.O. effectue un cycle complet et ensuite effectue un bref mouvement. La course linéaire est enregistrée.

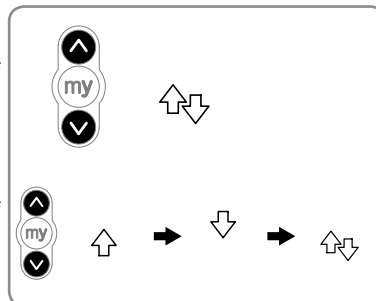

6.6. Réglages de la course angulaire

 Pour un fonctionnement optimal de votre B.S.O. équipé de l'EVB - Slim receiver for Variation io, il est indispensable de régler la course angulaire.

La course angulaire est l'angle total nécessaire au B.S.O. pour passer d'une position lames fermées à une position lames ouvertes au maximum.

La position lames ouverte au maximum est atteinte lorsque le B.S.O. continue de monter alors que l'inclinaison des lames ne bouge plus.

- Appuyer sur la **touche Descente** du point de commande jusqu'à atteindre la position basse.
- Lorsque le store est en position basse, **appuyer pendant 5 secondes sur les touches Montée et Descente** du point de commande : le B.S.O. effectue un bref mouvement.
- Appuyer sur la **touche «my»** du point de commande : le B.S.O. effectue un bref mouvement.
- Déplacer les lames de la position lames fermées à la position lames ouvertes au maximum en réalisant des appuis bref avec la **touche Montée** du point de commande.

A tout moment, vous pouvez appuyer sur la touche «my» pour  vérifier la course angulaire avant de la valider.

- Pour valider le réglage de la course angulaire appuyer en même temps sur les **touches Montée et «my»** du point de commande jusqu'au mouvement du B.S.O. .

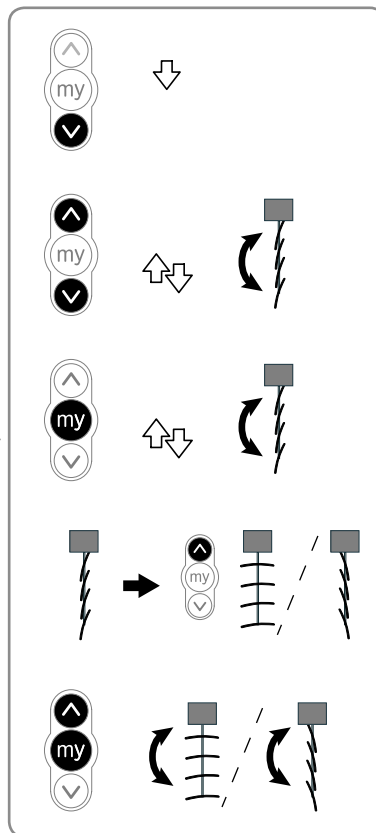

6.7. Enregistrement du premier point de commande local io Somfy



Dans le cas de l'utilisation d'une télécommande io-homecontrol 2 Way, il est nécessaire d'appuyer sur le bouton My jusqu'au bref mouvement du B.S.O. pour valider les réglages avant l'enregistrement du premier point de commande local io Somfy.

6.7.1. À l'aide d'un point de commande local io Somfy pré-enregistré (6.2)

Faire un appui bref sur le **bouton PROG** de ce point de commande : le B.S.O. effectue un bref mouvement, le point de commande est enregistré.

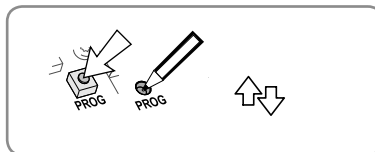

6.7.2. Après une simple coupure d'alimentation

- Appuyer en même temps sur les **touches Montée et Descente** du nouveau point de commande jusqu'au mouvement du B.S.O..
- Faire un appui bref sur le **bouton PROG** de ce point de commande : le B.S.O. effectue un bref mouvement, le point de commande est enregistré.

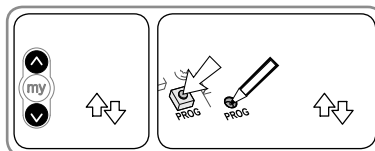

7. UTILISATION

7.1. Fonctionnement standard (le fonctionnement ci-dessous n'est possible qu'avec les point de contrôle suivant : Situo mobile io VB, Easy Sun io, Composio io et Smoove sensitive io « mode 3 »)

7.1.1. Position favorite «my»

Une position intermédiaire appelée « position favorite (my) » autre que la position haute et la position basse, est pré-enregistrée dans le moteur. Cette position favorite «my» est pré-réglée en usine, elle correspond à la position «lames descendues, position ajourée».

 Pour modifier ou supprimer la position favorite «my», voir chapitre 8 « Modification des Réglages ».

Pour utiliser la position favorite «my» : Faire un appui bref sur la **touche «my»** : le B.S.O. se met en mouvement et s'arrête puis incline les lames suivant l'inclinaison enregistrée en position favorite «my».

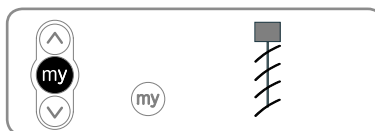

7.1.2. Fonction STOP

Le B.S.O. est en cours de mouvement.

Faire un appui bref sur la **touche «my»** du point de commande : le B.S.O. s'arrête automatiquement.

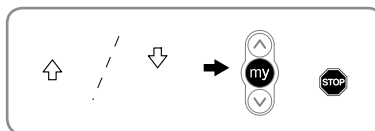

7.1.3. Touches Montée et Descente

Un appui bref sur la **touche Montée ou Descente** du point de commande provoque l'orientation des lames du B.S.O..

Un appui long sur la **touche Montée ou Descente** du point de commande provoque une montée ou descente complète du B.S.O..

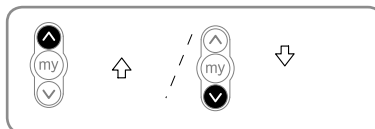

7.2. Fonctionnement avec un capteur ou automatisme Somfy

Se référer à la notice du capteur io Somfy correspondante.

8. MODIFICATION DES RÉGLAGES

8.1. Position favorite (my)

8.1.1. Modification de la position favorite (my)

- Placer le B.S.O. dans la nouvelle position favorite (my) souhaitée.
- Appuyer sur la **touche «my»** du point de commande jusqu'au mouvement du B.S.O. : la nouvelle position favorite (my) est enregistrée.

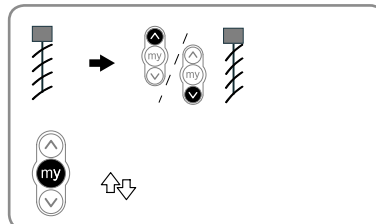

8.1.2. Suppression de la position favorite «my»

- Appuyer sur la **touche «my»** du point de commande: le B.S.O. se met en mouvement et s'arrête en position favorite (my).
- Appuyer de nouveau sur la **touche «my»** du point de commande jusqu'au mouvement du B.S.O. : la position favorite (my) est supprimée.

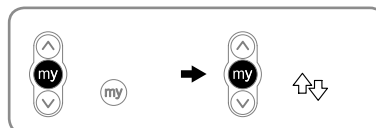

8.2. Ajout/Suppression de points de commande io et capteurs io Somfy

Se référer à la notice correspondante.

8.3. Modification de la course angulaire

Suivre la même procédure que pour le chapitre 6.6 «réglage de la course angulaire».

8.4. Réglages de la position lames horizontales

Ce réglage est uniquement nécessaire dans les cas de l'utilisation d'un capteur d'ensoleillement et de l'utilisation d'un B.S.O. à cinématique $-90^{\circ}/+90^{\circ}$ (lames non horizontales lors de la montée du B.S.O.)

- Appuyer sur les **touches Montée et Descente** du point de commande pendant 5s. Le B.S.O. effectue un bref mouvement.
- Appuyer sur les **touches «my» et Descente** du point de commande : le B.S.O. effectue un bref mouvement.
- Déplacer les lames vers la position lames à l'horizontale en réalisant des appuis bref avec la **touche Montée ou Descente** du point de commande.
- Pour valider la position lames horizontales, appuyer en même temps sur les **touches «my» et Descente** du point de commande jusqu'au mouvement du B.S.O.

❶ Si nécessaire, il est possible d'effectuer ce réglage avant l'appairage final, en sortie d'usine.

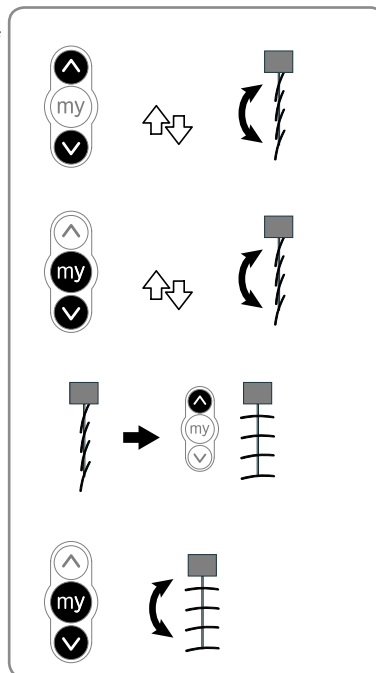

9. ASTUCES ET CONSEILS

9.1. Questions sur le EVB - Slim receiver for Variation io ?

Constats	Causes possibles	Solutions
Le B.S.O. ne fonctionne pas.	Le câblage est incorrect.	Contrôler le câblage de l'EVB - Slim receiver for Variation io et le modifier si besoin.
	Le moteur est en coupure thermique.	Attendre que le moteur refroidisse.
	La pile du point de commande io Somfy est faible.	Contrôler si la pile est faible et la remplacer si besoin.
	Le point de commande n'est pas compatible.	Contrôler la compatibilité et remplacer le point de commande si besoin.
	Le point de commande io Somfy utilisé n'est pas enregistré dans l'actionneur.	Utiliser un point de commande enregistré ou enregistrer ce point de commande.
	Le moteur du B.S.O. n'est pas qualifié pour fonctionner avec l'EVB - Slim receiver for Variation io.	Contrôler dans les fiches techniques si le moteur répond aux exigences nécessaires.



Constats	Causes possibles	Solutions
Le B.S.O. ne fonctionne pas.	Avec un B.S.O. équipé d'un moteur J4WT, il y a eu une coupure de courant lors du réglage de la fin de course basse alors que le B.S.O. était en fin de course haute.	Utiliser l'outil de réglage ref 9015971 pour re-régler les fins de course.
Le B.S.O. s'arrête trop tôt ou trop tard.	Les fins de course sont mal réglées.	Re-régler les fins de course.
Malgré la présence d'un capteur d'ensolleillement, quand il n'y plus beaucoup de soleil le B.S.O. n'oriente pas les lames à l'horizontal.	La pile du capteur d'ensolleillement io Somfy est faible.	Contrôler si la pile est faible et la remplacer si besoin.
	Le capteur est appairé / réglé.	Re-régler la course angulaire.
	Le capteur n'est pas appairé / réglé.	Se référer à la notice correspondante pour appairer / régler le capteur.
Je ne peux pas incliner facilement les lames.	La télécommande n'est pas appropriée.	Appairer puis utiliser une télécommande Situo mobile io VB / Easy sun io / Compositio io / Smoove io (Mode 3).
Je ne peux pas orienter correctement les lames.	La course angulaire est mal réglée.	Re-régler la course angulaire.
Lors d'un réglage ou d'un appairage, un ou plusieurs B.S.O. ne réagissent pas comme ce qui est décrit dans le guide d'installation.	L'appairage ou le réglage n'a pas été exécuté correctement.	Réaliser une simple coupure secteur et reprendre si besoin la procédure d'appairage / réglage depuis le début.
La position «my» ne fonctionne pas.	La position «my» est effacée.	Enregistrer la position «my».
Ma position «my» n'est pas répétable.	La course angulaire est mal réglée.	Re-régler la course angulaire puis Re-régler la position favorite «my».
	Les échelles du B.S.O. présentent trop de jeu.	Pas de solution au travers du réglage de l'EVB - Slim receiver for Variation io. Appeler la position «my» depuis la position fin de course basse.
Je ne peux pas effacer la position «my» avec mon point de commande Easy Sun io.	Vous avez un point de commande trop ancien (Indice E ou inférieur à E).	Effacer la position «my» avec un autre point de commande appairé.
J'ai un voyant orange qui clignote sur mon point de commande quand le B.S.O. fonctionne.	La course linéaire est mauvaise.	Re-régler la course linéaire.

FR





9.1. Questions sur le EVB - Slim receiver for Variation io ?

Constats	Causes possibles	Solutions
J'ai un capteur vent, et le B.S.O. monte en position fin de course haute régulièrement, voir toutes les heures	Le capteur est appairé / réglé.	Il y a des interférences radio, ou le capteur est hors de portée. placer l'EVB - Slim receiver for Variation io en dehors du caisson.
	La pile du capteur d'ensevelissement io Somfy est faible.	Contrôler si la pile est faible et la remplacer si besoin.
Malgré la présence d'un capteur vent, quand il y beaucoup de vent le B.S.O. ne va pas en position haute.	Le capteur n'est pas appairé / réglé.	Se référer à la notice correspondante pour appairer / régler le capteur.
J'ai le sentiment que le positionnement entre les fins de course n'est pas précis.	Le réglage de la course linéaire est mauvais.	Re-régler la course linéaire.
	Le moteur est proche du thermique.	Attendre que le moteur refroidisse.
	Les échelles du B.S.O. présentent trop de jeu.	Pas de solution au travers du réglage de l'EVB - Slim receiver for Variation io. Appeler la position «my» depuis la position fin de course basse.
	Le moteur du B.S.O. n'est pas qualifié pour fonctionner avec l'EVB - Slim receiver for Variation io.	Contrôler dans les fiches techniques si le moteur répond aux exigences nécessaires.
	J'ai trop fait fonctionner mon B.S.O. en dehors des fins des courses.	Placer le B.S.O. sur l'un des fins de course et refaire fonctionner le B.S.O.

9.2. Remplacement d'un point de commande io Somfy perdu ou cassé

Se référer à la notice correspondante.

9.3. Retour en configuration d'origine



Cette remise à zéro supprime tous les points de commande, tous les capteurs, tous les réglages de fins de course et ré-initialise le sens de rotation et la position favorite «my» de l'actionneur.

La course linéaire est effacée.

La position favorite du B.S.O. est réinitialisée à 700 ms depuis la position fin de course basse.

Le sens de rotation de l'actionneur est celui spécifié dans le chapitre 6.3.

La valeur de la course angulaire est réinitialisée à la valeur par défaut (1200 ms).

La position lames à l'horizontal est réinitialisée à 0% de la course angulaire.



Ne réaliser la double coupure de courant qu'au niveau du récepteur à remettre à zéro.

- Placer le B.S.O. en position médiane (si possible).
- Couper l'alimentation secteur pendant 2 s.
- Remettre l'alimentation secteur entre 5 s et 15 s.
- Couper l'alimentation secteur pendant 2 s.
- Remettre l'alimentation secteur : le B.S.O. se met en mouvement quelques secondes.

Si le B.S.O. est en fin de course haute ou basse alors il effectuera un bref mouvement.

- Maintenir l'appui sur le bouton PROG pendant 7s : le B.S.O. effectue un premier mouvement puis un second quelques instants plus tard. L'actionneur est en configuration usine.

Reprendre les procédures du chapitre 6 « Mise en service »

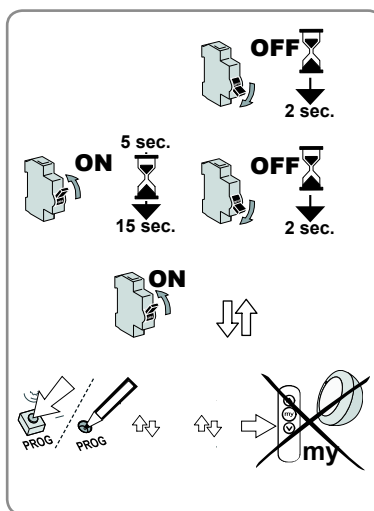

10. DONNÉES TECHNIQUES

Alimentation	220 - 240 V / 50 Hz
Indice de protection	IP 54
Charge maximum	250 VAC / 3A
Temps de fonctionnement maximum après un ordre de commande.	4 min
Fréquence radio	868-870 MHz io-homecontrol® bidirectionnel Tri-bandes
Température d'utilisation	- 30 °C à + 70 °C
Nombre maximal de points de commandes et de capteurs associés	9
Logiciel-classe	A
Mode opératoire	Typ 1
Degré de pollution	2
Tension de choc	2,5 kV
Température du test de chute de bille	75° C
EMC Emissions-Tests	UAC = 230 V AC IAC = 0.2 A
Méthode de fixation	Typ Y

FR

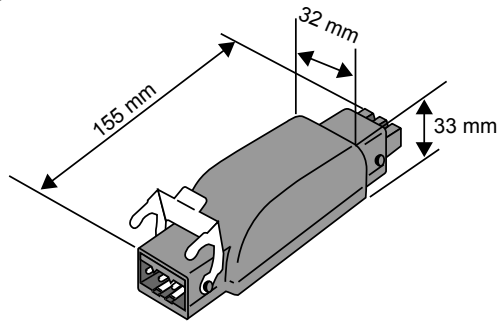
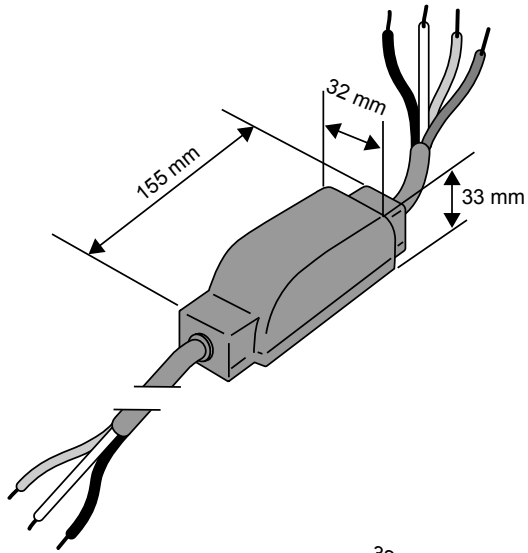

FR

INHALT

1. Einleitung	20	6.7. Einlernen der ersten lokalen Somfy io Bedieneinheit	30
2. Kompatibilität	21	7. Bedienung	30
2.1. Kompatibilität: Antriebe	21	7.1. Standardbetrieb	30
2.2. Kompatibilität: Raffstore / Außenjalousien	22	7.2. Funktionsweise mit einem Somfy Sensor oder Automatiksystem	31
3. Sicherheit	22	8. Änderung der Einstellungen	31
3.1. Sicherheit und Gewährleistung	22	8.1. Lieblingsposition („my“-Position)	31
3.2. Spezifische Sicherheitshinweise	23	8.2. Einlernen/Löschen von Somfy io Bedieneinheiten und io Sensoren	31
4. Montage	23	8.3. Korrigieren des maximalen Wendebereichs	31
4.1. Voraussetzungen für die Montage	23	8.4. Änderung der waagerechten Lamellenwendung bei - 90° + 90° Raffstore / Außenjalousie- Typen	32
4.2. Installation	24	9. Tipps und Empfehlungen	32
5. Verkabelung	25	9.1. Noch Fragen zum EVB - Slim receiver for Variation io?	32
6. Inbetriebnahme	26	9.2. Austausch eines defekten oder verlorenen Somfy io-Funksenders	34
6.1. Feststellung der bereits durchgeführten Einstellschritte	26	9.3. Rücksetzen auf Werkseinstellung	34
6.2. Vorabprogrammieren einer lokalen Somfy io Bedieneinheit	26	10. Technische Daten	35
6.3. Testen der Drehrichtung des Antriebes	27		
6.4. Endlageneinstellung (nur beim Antrieb J4 WT möglich)	27		
6.5. Auto. Einstellung des Laufwegs	28		
6.6. Korrigieren des maximalen Wendebereichs	29		

1. EINLEITUNG

Der EVB - Slim receiver for Variation io ist ein mit der Radio Technologie io-homecontrol® ausgestatteter Empfänger. Mit ihm können die meisten Raffstoren /Außenjalousien mit Standard-230 V-Motoren angesteuert werden (genauere Informationen erhalten Sie von Ihrem Händler). Der EVB - Slim receiver for Variation io ermöglicht die Befehle zum Öffnen, Schließen und Ausrichten der Lamellen dieser mit Rückmeldung der angefahrenen vertikalen Position und der eingestellten Lamellenneigung, die mit z.Bsp. Tahoma™ Produkten gespeichert werden können. .

Aufgrund seiner kleinen Abmessung kann er unauffällig in der Nähe des anzusteuernenden Produkts untergebracht und sein Stromkabel direkt angeschlossen werden.

Mit dem EVB - Slim receiver for Variation io können folgende Bedienungsarten realisiert werden:

- Einzelbedienung - ein EVB - Slim receiver for Variation io wird von einer Bedieneinheit angesteuert.
- Mehrfachbedienung - ein EVB - Slim receiver for Variation io wird von mehreren Bedieneinheiten angesteuert.
- Gruppenbedienung - eine Bedieneinheit steuert mehrere EVB - Slim receiver for Variation io an.

Der EVB - Slim receiver for Variation io kann von einer Bedieneinheit oder einer Automatiksteuerung angesteuert werden.

Was ist io-homecontrol®?

Der EVB - Slim receiver for Variation io basiert auf der fortschrittlichen und sicheren io-homecontrol® Funktechnologie mit einem universellen Kommunikationsprotokoll, das mit Haustechnikprodukten namhafter Hersteller kompatibel ist. io-homecontrol® ermöglicht die Kommunikation aller Komfort- und Sicherheitseinrichtungen untereinander und deren Steuerung über eine einzige Bedieneinheit.

Durch seine Flexibilität und exzellente Kompatibilität kann sich das io-homecontrol® System neuen Bedürfnissen anpassen. Zunächst die automatische Bedienung der Rollläden und der Eingangstür, später die Integration von Markisen, Hof- und Garagentor oder die Beleuchtung des Gartens - und das alles mit io-homecontrol®.

Auch wenn der Einbau zeitlich versetzt erfolgt, sind diese Einrichtungen dank io-homecontrol® mit der bestehenden Anlage kompatibel.

Weitere Informationen hierzu finden Sie auf der Internetseite www.io-homecontrol.com.



io-homecontrol® bietet eine fortschrittliche und sichere Radio-Funktechnologie, die einfach zu installieren ist. io-homecontrol® gekennzeichnete Produkte kommunizieren miteinander, wodurch Komfort, Sicherheit und Energieeinsparungen sichergestellt werden.

www.io-homecontrol.com

2. KOMPATIBILITÄT

2.1 Kompatibilität: Antriebe

Welche Antriebe sind für die Verwendung des EVB - Slim receiver for Variation io geeignet?

Antriebe für Raffstore und Außenjalousien	Antriebe mit mechanischen Endlagen	Antriebe mit elektronischen Endlagen
SOMFY Baureihen	J4 1TN, J4 HTM J5 1TN, J5 HTM J7 1TN Baureihe ORIENTA M und MU Baureihe	J4 WT
Andere Fabrikate	Alle Antriebe mit konstanter Drehzahl und deren Überhitzungsschutz nicht auslöst, bevor das angetriebene Produkt einen kompletten Bewegungszyklus (vollständiges Öffnen und Schließen) ausgeführt hat. Antriebe, die die Norm EN 13659 erfüllen.	Für die Verwendung des EVB - Slim receivers for Variation io nicht geeignet!



Die Antriebe der Marken RAEX und DOOYAA sind für die Verwendung des EVB - Slim receiver for Variation io nicht geeignet.

2.2 Kompatibilität: Raffstore / Außenjalousien

Welche Raffstoren / Außenjalousien sind für die Verwendung des EVB - Slim receiver for Variation io geeignet?

Kompatibel sind alle klassischen Raffstoren / Außenjalousien

- die eine maximale Behanghöhe von 5 m haben,
- die mit klassischen sichtbaren Leiterkordeln für die Lamellenwendung ausgestattet sind,
- die auch mit folgendem Lamellenverhalten angefahren werden:

Typ 0-90°: Der Raffstore fährt mit nach außen geschlossenen Lamellen ab und mit waagerechten Lamellen auf.

Typ -90°+90°: Der Raffstore fährt mit nach außen geschlossenen Lamellen ab und mit nach innen geschlossenen Lamellen auf.

Nicht kompatibel sind alle anderen Anwendungen auf dem Markt (dies gilt auch für Raffstore mit Arbeitsposition)*

*Beim runterfahren werden die Lamellen in einem bestimmten Winkel geneigt. Diese zusätzliche Einstellung an die Wicklungslager wird beim Hersteller durchgeführt und ist unabhängig vom Antrieb.

3. SICHERHEIT

3.1. Sicherheit und Gewährleistung

- Einbau, Überprüfung, Inbetriebnahme und Reparatur der Anlage dürfen nur von fachlich qualifiziertem Personal durchgeführt werden.
- Die ordnungsgemäße Funktion kann nur garantiert werden, wenn die Montage nach den Regeln der Technik erfolgt ist, wenn die Stromversorgung ausreichend ist und eine regelmäßige Wartung durchgeführt wird.
- Das Fachpersonal muss außerdem alle im Installationsland geltenden Normen und Gesetze befolgen, und außerdem seine Kunden über die Bedienungs- und Wartungsbedingungen des Produkts informieren.
- Die beweglichen Teile des Antriebs in einer Höhe von weniger als 2,50 m über dem Boden oder über anderen Standflächen müssen geschützt werden.
- Die Anlage darf nicht genutzt werden, wenn es Anzeichen von Schäden gibt (z.B. Verschleiß, beschädigte Kabel und Federn oder verstellte Endlagen).
- Die Anlage muss gegen unberechtigte Bedienung geschützt werden. Vermeiden Sie durch geeignete Vorkehrungen eine versehentliche Inbetriebnahme.
- Es muss darauf geachtet werden, dass Kinder nicht mit den Geräten spielen. Lassen Sie keine Funksender in Reichweite von Kindern herumliegen.
- Dieses Gerät eignet sich nicht für Personen (einschließlich Kinder) mit eingeschränkten körperlichen oder geistigen Fähigkeiten, oder die nicht über entsprechende Erfahrungen und Kenntnisse verfügen, außer sie werden bei der Benutzung des Geräts von einer Person betreut, die für ihre Sicherheit zuständig ist.
- Klemmen Sie alle Stromversorgungskabel ab, bevor Sie Arbeiten an der Anlage vornehmen.
- Benutzen Sie die Anlage nicht, wenn in der Nähe Arbeiten ausgeführt werden (z.B. Fenster putzen).
- Beachten Sie die Montage- und Gebrauchsanleitungen, insbesondere die Sicherheitshinweise des Herstellers des Produkts, das Sie benutzen möchten. Eine falsche Installation kann zu schweren Verletzungen führen.
- Die fest installierten Bedienheiten müssen sichtbar sein.

Technische Änderungen vorbehalten.

3.2. Spezifische Sicherheitshinweise

- 1) Unterbrechen Sie die Spannungsversorgung der jeweiligen Außenjalousie, wenn Sie Wartungsarbeiten an der Außenjalousie oder deren unmittelbaren Umgebung durchführen.

Um Schäden am Produkt zu vermeiden:

- 2) Tauchen Sie das Produkt nicht in Flüssigkeiten!
- 3) Vermeiden Sie Stöße!
- 4) Lassen Sie das Produkt nicht fallen!
- 5) Bohren Sie keine Löcher in das Produkt!
- 6) Unterlassen Sie die Bedienung der Außenjalousie, wenn sich Frost gebildet hat.
- 7) Sehen Sie eine Schlaufe im Versorgungskabel vor, um das Eindringen von Wasser in den Slim receiver for Variation io zu vermeiden.

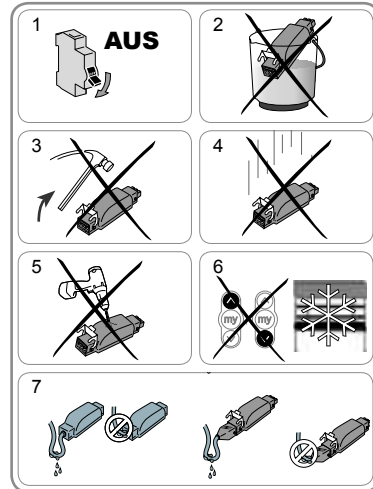

4. MONTAGE

4.1 Voraussetzungen für die Montage

- Das Produkt vor Regen und Wetter geschützt montieren.

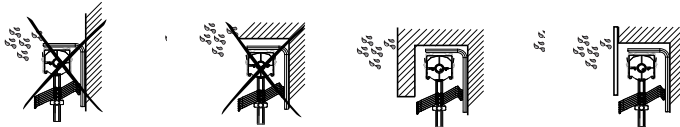

- Niemals mehrere Antriebe an einem EVB - Slim receiver for Variation io anschließen.

- Niemals mehrere EVB - Slim receiver for Variation io an einem Antrieb anschließen.

- Kontrollieren Sie die Funkreichweite, bevor Sie das Produkt festschrauben. Die Funkreichweite wird durch die Regulierungsnormen für Funkgeräte eingeschränkt.



Hinweis! Die Verwendung von Funkgeräten (z.B. eines HiFi-Funkkopfhörers) mit derselben Frequenz kann zu Interferenzen führen, welche die Leistung des Produkts einschränken.

- Das Versorgungskabel des EVB - Slim receiver for Variation io darf keinesfalls eine vollständige Schleife bilden.
- Das Versorgungskabel des EVB - Slim receiver for Variation io sollte nicht mit einem anderen Kabel verdreht sein.

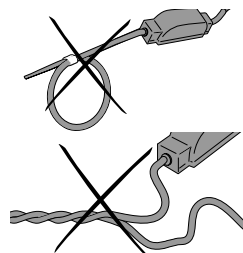

4.2 Installation

Montage innerhalb der Kopfschiene

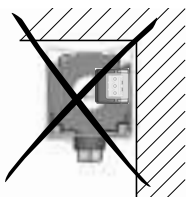

Montage außerhalb der Kopfschiene

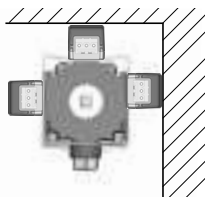

Die Montage des EVB - Slim receiver for Variation io innerhalb der Kopfschienen 57x51, 58x56 und 65x64 ist nicht zulässig (Es besteht die Gefahr, dass das Kabel durch Reibung an den sich drehenden Teilen des Antriebs beschädigt wird).



Wenn der EVB - Slim receiver for Variation io unter der Kopfschiene installiert wird, kann die Funktion des Endlagen-Schalterfühlers beeinträchtigt werden. In diesem Fall muss die obere Endlage des Antriebs unterhalb des Endlagen-Schalterfühlers eingestellt oder die dafür vorgesehenen Verlängerungen des Schaltfühlers verwendet werden.

Montage des EVB - Slim receiver for Variation io

Hinweis: Der Slim receiver for Variation io muss an einem vor Wetter und Regen geschützten Ort installiert werden, er sollte außerdem nicht sichtbar und nicht in Reichweite der Hände angebracht sein.

DE

- Unterbrechen Sie die Spannungsversorgung. EVB - Slim receiver for Variation io (Hirschmann-Steckverbindungen)
 - Trennen Sie die Steckverbindung des Antriebs von der Steckverbindung des Netzkabels.
 - Schließen Sie den EVB - Slim receiver for Variation io zwischen Antriebskabel und Netzkabel an.
 - Überzeugen Sie sich, dass die beiden Stecker korrekt eingerastet sind und schließen Sie dann die Verriegelungsbügel um die Zapfen.

EVB - Slim receiver for Variation io (Kabel)

Achtung: Darf nur von einer Elektrofachkraft durchgeführt werden.

- Klemmen Sie das Antriebskabel von der Spannungsversorgung ab.
- Schließen Sie den Slim receiver for Variation io mittels Anschlussklemmen an das Antriebskabel und die Spannungsversorgung an.

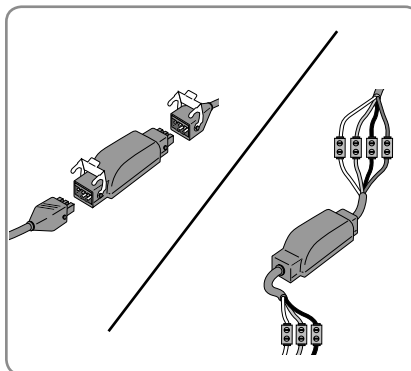

Mindestabstand (Y) zwischen einem EVB - Slim receiver for Variation io und einer Funkbedieneinheit: Y = 30 cm

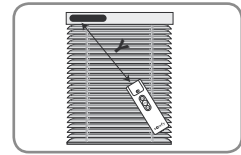

5. VERKABELUNG



1	Blau	Neutralleiter
2	Schwarz	Phase
3	-	-
	Grün/Gelb	Schutzleiter



Achtung: Darf nur von einer Elektrofachkraft durchgeführt werden.

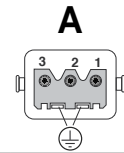

1	Blau	Neutralleiter
2	Schwarz	AUF
3	Braun	AB
	Grün/Gelb	Schutzleiter

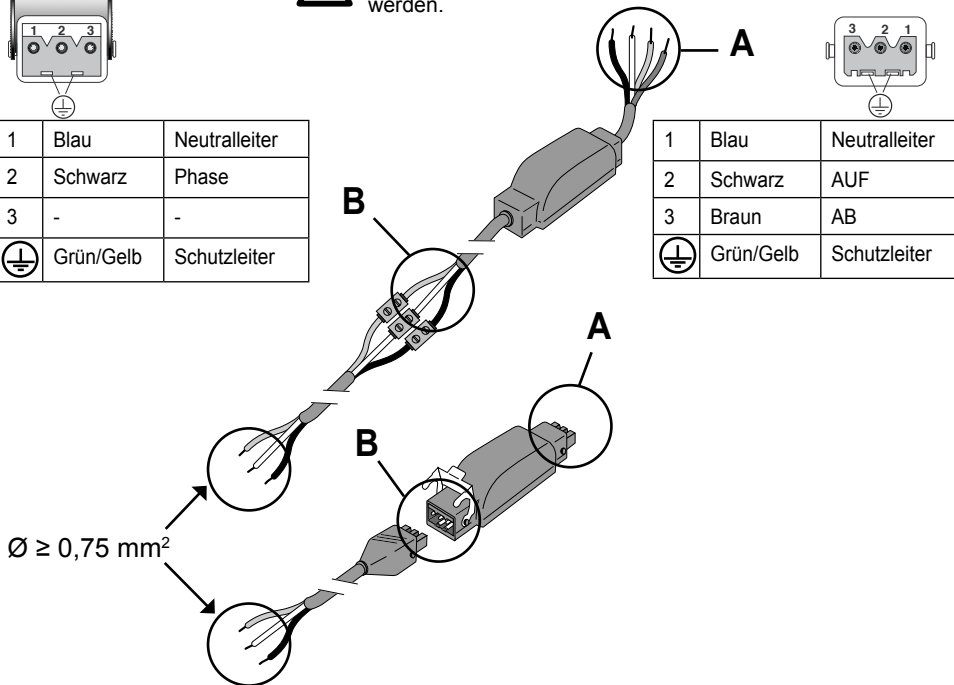

Für einen guten Funkempfang müssen mindestens 30 cm des Netzkabels des EVB - Slim receiver for Variation io außerhalb der Kopfschiene verlaufen.

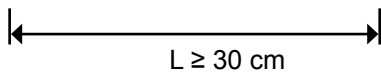

6. INBETRIEBNAHME

Diese Anleitung beschreibt die Inbetriebnahme mit Hilfe einer lokalen Somfy io Bedieneinheit vom Typ Situo mobile io VB, welcher für eine präzisere Ausrichtung der Lamellen sorgt.
Für die Inbetriebnahme mit Hilfe einer anderen io-Bedieneinheit ziehen Sie die entsprechende Anleitung zurate.

6.1. Feststellung der bereits durchgeführten Einstellschritte

Schließen Sie nur einen Antrieb an die Spannungsversorgung an.

Schalten Sie die Spannungsversorgung ein und befolgen Sie die Prozedur „a“ oder „b“ je nach Reaktion der Außenjalousie:

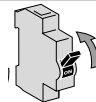

a) Die Außenjalousie bewegt sich kurz

Der Laufweg ist eingestellt und keine Somfy Bedieneinheit ist eingelernt.

Weiter mit Abschnitt 6.7, „Einlernen der ersten lokalen Somfy io Bedieneinheit“.



Einlernen der ersten lokalen Somfy Bedieneinheit

oder

b) Die Außenjalousie bewegt sich nicht

Drücken Sie die **AUF-** oder **AB-Taste** und befolgen Sie die Prozedur „c“ oder „d“, je nach Reaktion der Außenjalousie:



➔ c oder d

c) Die Außenjalousie bewegt sich immer noch nicht

Der Laufweg ist nicht eingestellt und keine Somfy Bedieneinheit ist eingelernt.

Weiter mit Abschnitt 6.2 „Vorabprogrammieren der lokalen Somfy io Bedieneinheit“.

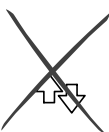

Vorabprogrammieren der lokalen Somfy io Bedieneinheit

oder

d) Die Außenjalousie öffnet oder schließt bei ständig gedrückter AUF- oder AB-Taste vollständig.

Der Laufweg ist eingestellt und die Somfy Bedieneinheit ist eingelernt.

Fahren Sie mit dem Kapitel „Bedienung“.

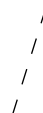

➔ Bedienung

6.2. Vorabprogrammieren der lokalen Somfy io Bedieneinheit

- Drücken Sie gleichzeitig die **AUF-** und **AB-Taste**. Die Außenjalousie bewegt sich kurz, die lokale io Somfy Bedieneinheit ist im Antrieb vorabprogrammiert.



6.3. Testen der Drehrichtung des Antriebs

- Drücken Sie auf die **AUF-Taste** der Bedieneinheit:
 - a) Wenn die Außenjalousie nach oben fährt, ist die Drehrichtung korrekt:
Weiter mit Abschnitt 6.4, „Endlageneinstellung“.
 - a) Wenn die Außenjalousie nach unten fährt, ist die Drehrichtung falsch:
Drücken Sie die „**my**“-Taste der Bedieneinheit solange, bis die Außenjalousie sich bewegt. Jetzt ist die Drehrichtung geändert.
- Drücken Sie die **AUF-Taste** der Bedieneinheit, um die Drehrichtung zu überprüfen.

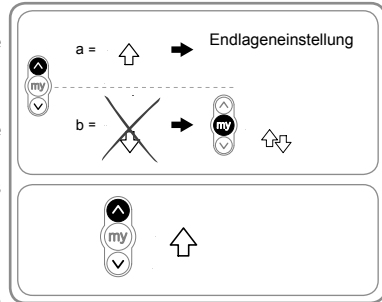

Wird die Drehrichtung bei einem Antrieb eingestellt, dessen Schaltfühler in Schließrichtung nicht funktioniert, muss, um keine Zerstörung der Außenjalousie zu riskieren, zwingend eine obere Endlage unterhalb des Schaltfühlers eingestellt werden, bevor der EVB - Slim receiver for Variation io verwendet wird.

6.4. Endlageneinstellung (nur beim Antrieb J4 WT möglich)

6.4.1. Änderung der oberen Endlage

- Bewegen Sie die Außenjalousie in eine mittlere Position.
- Drücken Sie 5 Sekunden lang gleichzeitig die **Tasten AUF und AB** der Bedieneinheit: Die Außenjalousie bewegt sich kurz.
- Drücken Sie kurz die **AUF-Taste**:
Es geschieht 5 Sekunden lang nichts, anschließend führt die Außenjalousie eine kurze Aufwärtsbewegung durch.
- Fahren Sie die Außenjalousie durch Drücken der **Taste AUF** nach oben.
Die Außenjalousie fährt nach oben, hält kurz an, und fährt dann weiter nach oben. Dieser kurze Halt bestätigt, dass der Antrieb J4 WT sich im Einstellmodus für die Endlagen befindet.
- Halten Sie die **Taste AUF** weiter gedrückt, bis die gewünschte obere Endlage erreicht ist.
- Stoppen Sie den Behang mit der **«my» Taste**
- Speichern Sie die obere Endlage durch Drücken der **Taste Ab**.
Die Außenjalousie bewegt sich kurz nach unten. Der Antrieb J4 WT hat den Einstellmodus für die Endlagen verlassen und die obere Endlage gespeichert.



Nach jeder Einstellung einer Endlage muss auch der Laufweg neu eingestellt werden.

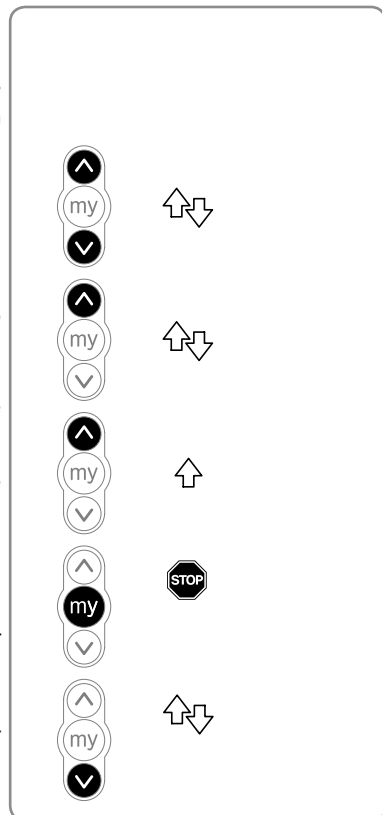

6.4.2. Änderung der unteren Endlage

- Bewegen Sie die Außenjalousie in eine mittlere Position.
- Drücken Sie **5 Sekunden lang gleichzeitig die Tasten AUF und AB**: Die Außenjalousie bewegt sich kurz.
- Drücken Sie kurz die **AB-Taste**:
Es geschieht 5 Sekunden lang nichts, anschließend führt die Außenjalousie eine kurze Aufwärtsbewegung durch.
- Fahren Sie die Außenjalousie durch Drücken der **Taste AB** nach unten.
Die Außenjalousie fährt abwärts, hält kurz an, und fährt dann weiter abwärts. Dieser kurze Halt bestätigt, dass der Antrieb J4 WT sich im Einstellmodus für die Endlagen befindet.
- Halten Sie die **Taste AB** weiter gedrückt, bis die gewünschte untere Endlage erreicht ist.
- Stoppen Sie den Behang mit der **«my» Taste**
- Speichern Sie die untere Endlage durch Drücken der **Taste AUF**.
Die Außenjalousie bewegt sich kurz nach oben. Der Antrieb J4 WT hat den Einstellmodus für die Endlagen verlassen und die untere Endlage gespeichert.



Nach jeder Einstellung einer Endlage muss auch der Laufweg neu eingestellt werden.

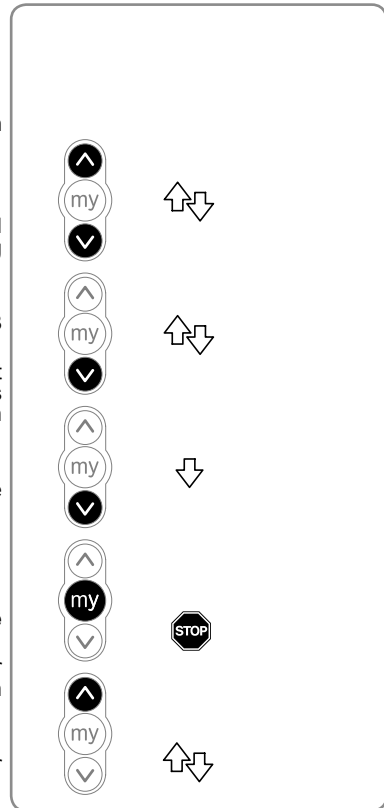

6.5. Auto. Einstellung des Laufwegs

Die Einstellung des Laufweges muss immer **NACH** der Einstellung der Endlagen des Antriebs erfolgen.



Vor der Einstellung des Laufweges müssen Sie sich vergewissern, dass die Außenjalousie:
- in der Nähe der unteren Endlage ist.

Im Fall von Außenjalousien mit einer Höhe über 3 m muss diese Einstellung ausgehend von der oberen oder unteren Endlage erfolgen

- Drücken Sie 5 Sekunden lang gleichzeitig die **Tasten AUF und AB** der Bedieneinheit. Die Außenjalousie bewegt sich kurz.
- Drücken Sie gleichzeitig kurz die **AUF- und/AB-Taste** der Bedieneinheit. Die Außenjalousie führt einen kompletten Zyklus aus und bestätigt anschließend mit einer kurzen Bewegung. Der Laufweg ist gespeichert.

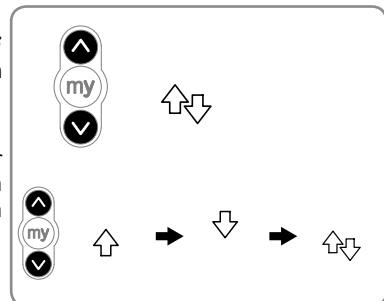

6.6. Korrigieren des maximalen Wendebereichs



Für eine optimale Funktion Ihrer Raffstore/Außenjalousie mit dem EVB - Slim receiver for Variation io muss zwingend der maximale Wendebereich eingestellt werden.

Der maximale Wendebereich ist der Gesamtwinkel, den die Außenjalousie benötigt, um von der Position Lamellen geschlossen zu Position Lamellen vollständig geöffnet zu wechseln. Die maximale Öffnung der Lamellen ist erreicht, wenn die Außenjalousie auffährt und sich die Lamellen nicht mehr wenden.

- Drücken Sie die **AB-Taste** der Bedieneinheit, bis die untere Endlage erreicht wird.
 - Drücken Sie, wenn die Außenjalousie in der unteren Endlage ist, **5 Sekunden lang auf die Tasten AUF und AB** der Bedieneinheit: Die Außenjalousie bewegt sich kurz.
 - Drücken Sie die **„my“-Taste** der Bedieneinheit: Die Außenjalousie bewegt sich kurz.
 - Drehen Sie die Lamellen von der geschlossenen in die maximal geöffnete Stellung, indem Sie wiederholt kurz auf die **AUF-Taste** der Bedieneinheit drücken.
-  Sie können jederzeit die Taste „my“ drücken, um den Wendebereich zu überprüfen, bevor Sie ihn bestätigen.
- Bestätigen Sie die Einstellung des maximalen Wendebereiches, indem Sie gleichzeitig auf die **Tasten AUF und „my“** der Bedieneinheit drücken, bis die Außenjalousie sich kurz bewegt.

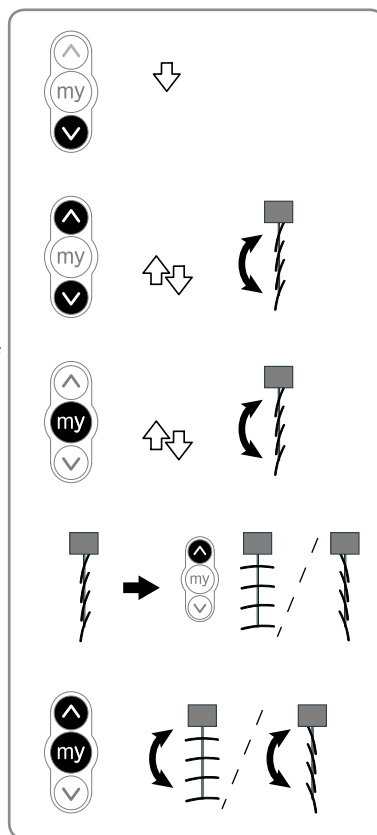

6.7. Einlernen der ersten lokalen Somfy io Bedieneinheit



Falls ein io-homecontrol 2 Way Funksender verwendet wird, müssen Sie die „my“-Taste solange gedrückt halten, bis sich die Außenjalousie kurz bewegt, um die Einstellungen zu bestätigen, bevor Sie die erste lokale io Somfy Bedieneinheit einlernen können.

6.7.1. Mit der Vorabprogrammieren lokalen Somfy io Bedieneinheit (6.2)

Drücken Sie kurz auf die **PROG-Taste** dieser Bedieneinheit: Die Außenjalousie bewegt sich kurz, die Bedieneinheit ist eingelernt.

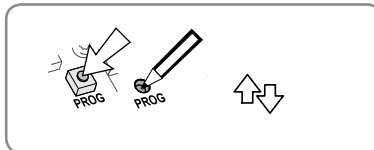

6.7.2. Nach einer einfachen Spannungsunterbrechung

- Drücken Sie solange gleichzeitig die **AUF-** und **AB-Taste** der neuen Bedieneinheit, bis die Außenjalousie sich bewegt.
- Drücken Sie kurz auf die **PROG-Taste** dieser Bedieneinheit: Die Außenjalousie bewegt sich kurz, die Bedieneinheit ist eingelernt.

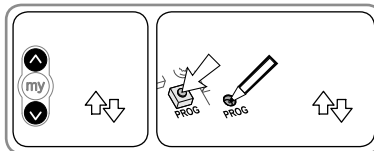

7. BEDIENUNG

7.1. Standardbetrieb (die unten beschriebene Funktionsweise ist nur mit folgenden Bedieneinheiten möglich: Situo mobile io VB, Easy Sun io, Composio io und Smooove sensitive io „Mode 3“)

7.1.1. Lieblingsposition („my“-Position)

Eine als „Lieblingsposition (my)“ bezeichnete Zwischenposition, bei der es sich nicht um die obere oder untere Endlage handelt, ist im Antrieb voreingestellt. Die Werkseinstellung für die „my“-Position ist: „Lamellen ganz nach unten ausgefahren, lichtdurchlässig“.

ⓘ Näheres zur Änderung oder zum Löschen der „my“-Position siehe Kapitel „Änderung der Einstellungen“.

Anfahren der Lieblingsposition „my“: Drücken Sie kurz die **„my“-Taste**: Die Außenjalousie setzt sich in Bewegung, hält in der gespeicherten Position an und neigt die Lamellen entsprechend der Einstellung der Lieblingsposition „my“.

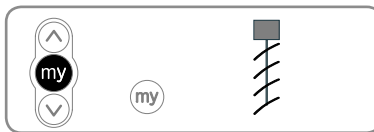

7.1.2. Funktion STOP

Die Außenjalousie bewegt sich.

Drücken Sie die kurz die **„my“-Taste** der Bedieneinheit: Die Außenjalousie hält automatisch an.

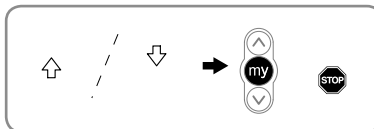

7.1.3. AUF- und AB-Tasten

Eine kurze Betätigung der **AUF-** oder **AB-Taste** bewirkt die Ausrichtung der Lamellen der Außenjalousie.

Ein langer Druck auf die **AUF-** oder **AB-Taste** veranlasst die Außenjalousie komplett auf- oder abzufahren.

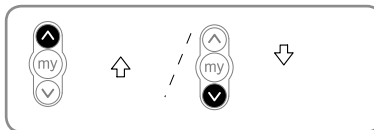

7.2. Funktionsweise mit einem Somfy Sensor oder Automatiksystem

Siehe die Anleitung des entsprechenden Somfy io Sensors.

8. ÄNDERUNG DER EINSTELLUNGEN

8.1. Lieblingsposition („my“-Position)

8.1.1. Ändern der Lieblingsposition („my“-Position)

- Fahren Sie die Außenjalousie in die neue gewünschte Lieblingsposition (my).
- Drücken Sie die **„my“-Taste** der Bedieneinheit solange, bis die Außenjalousie sich bewegt: Die gewünschte Lieblingsposition („my“-Position) ist jetzt gespeichert.

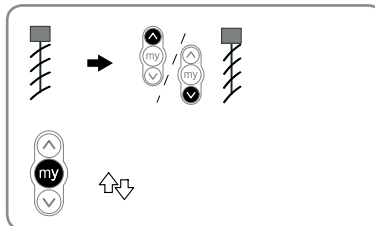

8.1.2. Löschen der Lieblingsposition („my“-Position)

- Drücken Sie die **„my“-Taste** der Bedieneinheit: Die Außenjalousie fährt in die Lieblingsposition (my).
- Drücken Sie erneut die **„my“-Taste** der Bedieneinheit, bis die Außenjalousie sich bewegt: Die Lieblingsposition („my“-Position) ist gelöscht.

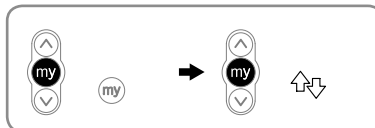

8.2. Einlernen/Löschen von Somfy io Bedieneinheiten und io Sensoren

Lesen Sie in der entsprechenden Gebrauchsanleitung nach.

8.3. Korrigieren des maximalen Wendebereichs

Die Vorgehensweise ist die gleiche wie in Abschnitt 6.6 „Korrigieren des maximalen Wendebereichs“.

8.4. Änderung der waagerechten Lamellenwendung bei -90° + 90° Raffstore / Außenjalousie- Typen

Diese Einstellung ist nur erforderlich, wenn ein Easy Sun io mit Sonnensensor bei einem Raffstore mit -90° +90° Lamellenwendung verwendet wird (siehe Seite 22).

Diese Position wird vom Easy Sun io angefahren, bei nachlassender Sonneneinstrahlung (Schwellenwert unterschritten).

- Drücken Sie 5 Sekunden lang gleichzeitig die **Tasten AUF und AB** der Bedieneinheit: Die Außenjalousie bewegt sich kurz.
- Drücken Sie die **Tasten „my“ und AB** der Bedieneinheit: Die Außenjalousie bewegt sich kurz.
- Drehen Sie die Lamellen in die horizontale Lage, indem Sie kurz die **Taste AUF oder AB** der Bedieneinheit drücken.
- Drücken Sie zur Bestätigung der horizontalen Lage der Lamellen gleichzeitig die **Tasten „my“ und AB** der Bedieneinheit, bis die Außenjalousie sich bewegt.

i Bei Bedarf kann diese Einstellung vor dem eigentlichen Verknüpfen, beim Verlassen des Werks, vorgenommen werden.

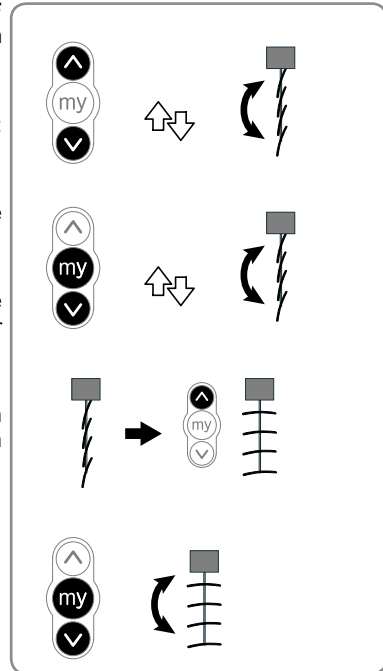

9. TIPPS UND HINWEISE

9.1. Noch Fragen zum EVB - Slim receiver for Variation io?

Fehlfunktionen	Mögliche Ursachen	Lösungen
Die Außenjalousie funktioniert nicht.	Die Verkabelung ist fehlerhaft.	Die Verkabelung des EVB - Slim receiver for Variation io überprüfen und ggf. ändern.
	Der Überhitzungsschutz des Antriebs wurde ausgelöst.	Warten, bis der Antrieb abgekühlt ist.
	Die Batterie der Somfy io Bedieneinheit ist schwach.	Prüfen, ob die Batterie schwach ist und diese bei Bedarf austauschen.
	Die Bedieneinheit ist nicht kompatibel.	Die Kompatibilität überprüfen und die Bedieneinheit ggf. austauschen.
	Die verwendete Somfy io Bedieneinheit ist nicht im Antrieb gespeichert.	Eine eingelernte Bedieneinheit verwenden oder die Bedieneinheit einlernen.
	Der Antrieb der Außenjalousie ist nicht für den Betrieb mit dem Slim receiver for Variation io geeignet.	Anhand der technischen Unterlagen prüfen, ob der Antrieb die Anforderungen erfüllt.

Fehlfunktionen	Mögliche Ursachen	Lösungen
Die Außenjalousie funktioniert nicht.	Bei einer Außenjalousie mit Antrieb J4WT gab es eine Stromunterbrechung, als die untere Endlage eingestellt wurde und während die Außenjalousie noch in der oberen Endlage war.	Stellen Sie die Endlagen mit dem Einstellkabel Artikelnr. 9015971 neu ein.
Die Außenjalousie hält zu früh oder zu spät an.	Die Endlagen sind falsch eingestellt.	Endlagen nachjustieren.
Trotz Vorhandensein eines Sonnensensors stellen sich die Lamellen bei geringer Sonneneinstrahlung nicht waagrecht.	Die Batterie des Somfy io Sonnensensors ist schwach.	Prüfen, ob die Batterie schwach ist und diese bei Bedarf austauschen.
	Der Sensor ist verknüpft /eingestellt.	Den Drehwinkel neu einstellen.
	Der Sensor ist nicht verknüpft / eingestellt.	Näheres zum Verknüpfen / Einstellen des Sensors ist der entsprechenden Anleitung zu entnehmen.
Die Lamellen lassen sich nicht leicht neigen.	Der Funksender ist nicht kompatibel.	Verknüpfen und Verwenden Sie einen Funksender vom Typ Situo mobile io VB / Easy sun io / Compositio io / Smooove io (Mode 3).
Die Lamellen können nicht ordnungsgemäß ausgerichtet werden.	Der maximale Wendebereich nicht korrekt eingestellt.	Der maximale Wendebereich neu einstellen.
Bei der Einstellung und beim Verknüpfen reagieren eine oder mehrere Jalousien nicht so, wie es in der Installationsanleitung beschrieben ist.	Das Einlernen oder Verknüpfen wurde nicht korrekt durchgeführt.	Die Spannungsversorgung einfach unterbrechen und gegebenenfalls das Verknüpfen / Einstellen von Anfang an wiederholen.
Die „my“-Position funktioniert nicht.	Die „my“-Position ist gelöscht.	Die „my“-Position einstellen.
Die „my“-Position kann nicht wiederholt werden.	Der maximale Wendebereich ist nicht korrekt eingestellt.	Den maximalen Wendebereich und anschließend die „my“-Position neu einstellen.
	Die Leiterkordeln der Außenjalousie haben zu viel Spiel.	Keine Lösung über die Einstellung des EVB - Slim receiver for Variation io. Die „my“-Position von der unteren Endlage aus aufrufen.
Ich kann die „my“-Position mit meiner Easy Sun io Bedieneinheit nicht löschen.	Ihre Bedieneinheit ist zu alt (Index E oder älter).	Die „my“-Position mit einer anderen verknüpften Bedieneinheit löschen.
An meiner Bedieneinheit blinkt eine gelbe Kontrollleuchte, wenn die Außenjalousie sich bewegt.	Der Laufweg ist nicht korrekt.	Den Laufweg neu einstellen.

9.1. Noch Fragen zum EVB - Slim receiver for Variation io?

Fehlfunktionen	Mögliche Ursachen	Lösungen
Ich habe einen Windwächter und die Außenjalousie fährt ständig, d.h. jede Stunde, in die obere Endlage	Der Sensor ist verknüpft /eingestellt.	Entweder gibt es Funkstörungen oder der Sensor ist außerhalb der Reichweite. Den EVB - Slim receiver for Variation io außerhalb der Kopfschiene installieren.
	Die Batterie des Somfy io Sonnensensors ist schwach.	Prüfen, ob die Batterie schwach ist und diese bei Bedarf austauschen.
Die Außenjalousie fährt, obwohl ein Windwächter vorhanden ist, bei starkem Wind nicht in die obere Endlage.	Der Sensor ist nicht verknüpft / eingestellt.	Näheres zum Verknüpfen / Einstellen des Sensors ist der entsprechenden Anleitung zu entnehmen.
Ich habe das Gefühl, dass die Positionierung zwischen den beiden Endlagen nicht präzise ist.	Die Einstellung des Laufwegs ist nicht korrekt.	Den Laufweg neu einstellen.
	Der Antrieb steht kurz vor der Überhitzung.	Warten, bis der Antrieb abgekühlt ist.
	Die Leiterkordeln der Außenjalousie haben zu viel Spiel.	Keine Lösung über die Einstellung des Slim receiver for Variation io. Die „my“-Stellung von der unteren Endlage aus aufrufen.
	Der Antrieb der Außenjalousie ist nicht für den Betrieb mit dem Slim receiver for Variation io geeignet.	Anhand der technischen Unterlagen prüfen, ob der Antrieb die Anforderungen erfüllt.
	Ich habe meine Außenjalousie über die Endlagen hinaus bewegt.	Die Außenjalousie in eine der Endlagen bringen und erneut betätigen.

DE

9.2. Austausch eines defekten oder verlorenen Somfy io-Funksenders

Lesen Sie in der entsprechenden Gebrauchsanleitung nach.

9.3. Rücksetzen auf Werkseinstellung



Bei diesem Zurücksetzen werden alle Bedieneinheiten, alle Sensoren und alle Endlagen-Einstellungen gelöscht sowie die Drehrichtung des Antriebs und die Lieblingsposition („my“-Position) zurückgesetzt.

Der Laufweg ist gelöscht.

Die Lieblingsposition der Außenjalousie wird auf 700 ms nach der unteren Endlage zurückgesetzt.

Die Drehrichtung des Antriebs ist die unter Kapitel 6.3 angegebene Drehrichtung.

Der Wert des Drehwinkels wird auf den Standardwert zurückgesetzt (1200 ms).

Die horizontale Stellung der Lamellen wird auf 0% des Drehwinkels zurückgesetzt.

Führen Sie die doppelte Spannungsunterbrechung nur am dem Empfänger durch, der zurückgesetzt werden soll!

- Fahren Sie die Außenjalousie in eine mittlere Position (wenn möglich).
- Unterbrechen Sie die Spannungsversorgung für die Dauer von 2 Sekunden.
- Schalten Sie die Spannungsversorgung zwischen 5 s. und 15 s. ein.
- Unterbrechen Sie die Spannungsversorgung für die Dauer von 2 Sekunden.
- Schalten Sie die Spannungsversorgung wieder ein: Die Außenjalousie bewegt sich einige Sekunden lang.

Wenn sich die Außenjalousie in der oberen oder unteren Endlage befindet, bewegt sie sich kurz.

- Drücken Sie 7 Sekunden lang auf die PROG-Taste: Die Außenjalousie führt eine erste kurze Bewegung aus und einige Augenblicke später eine zweite. Der Antrieb ist jetzt auf Werkseinstellung zurückgesetzt.

Wiederholen Sie jetzt alle im Kapitel „Inbetriebnahme“ beschriebenen Schritte.

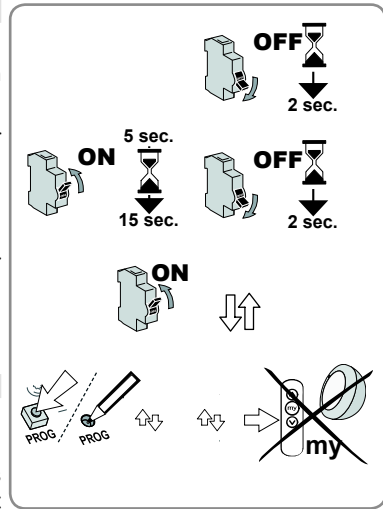

10. TECHNISCHE DATEN

Betriebsspannung	220 - 240 V / 50 Hz
Schutzart	IP 54
Belastbarkeit max.	250 VAC / 3A
Maximale Arbeitsdauer nach einem Bewegungsbefehl.	4 min
Funkfrequenz	868-870 MHz io homecontrol® bidirektional Triband
Temperaturbereich	- 30 °C à + 70 °C
Max. Anzahl Bedieneinheiten mit den entsprechenden Sensoren	9
Softwareklasse	A
Wirkungsweise	Typ 1
Verschmutzungsgrad	2
Bemessungs-Stoßspannung	2,5 kV
Temperatur Druckprüfung	75° C
EMV Emissions-Tests	UAC = 230 V AC IAC = 0.2 A
Befestigungsart	Typ Y
Es handelt sich um ein elektrisch und manuell betätigtes, in die Anschlussleitung eingeschleiftes Regel- und Steuergerät.	

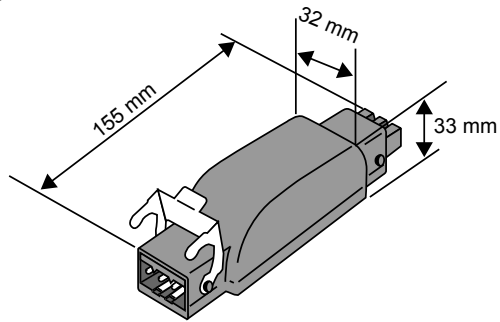
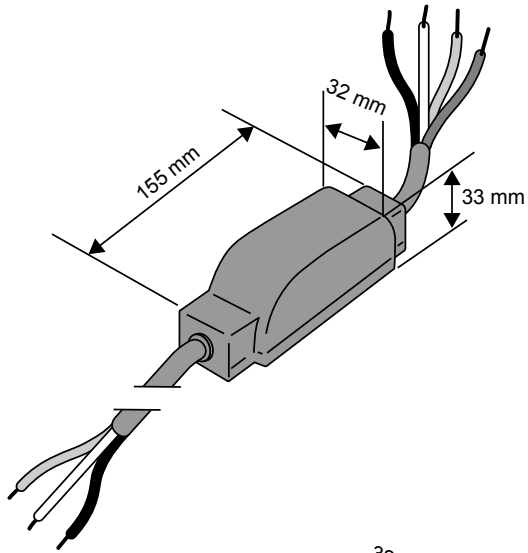

DE

DE

INDICE

1. Introduzione	38	6.7. Programmazione del primo trasmettitore locale io Somfy	48
2. Compatibilità	39	7. Utilizzo	48
2.1. Compatibilità motori	39	7.1. Funzionamento standard	48
2.2. Compatibilità con le applicazioni	40	7.2. Funzionamento con un sensore o automatismo Somfy	49
3. Avvertenze	40	8. Modifica delle regolazioni	49
3.1. Sicurezza e responsabilità	40	8.1. Posizione preferita (my)	49
3.2. Istruzioni di sicurezza specifiche	41	8.2. Aggiunta/ Eliminazione di trasmettitori io e sensori io Somfy	49
4. Montaggio	41	8.3. Modifica della corsa angolare	49
4.1. Condizioni di utilizzo:	41	8.4. Regolazione della posizione delle lamelle orizzontali	50
4.2. Installazione	42	9. Consigli e raccomandazioni	50
5. Cablaggio	43	9.1. Domande sul EVB - Slim receiver for Variation io?	50
6. Messa in servizio	44	9.2. Sostituzione di un trasmettitore io Somfy perso o guasto	52
6.1. Identificazione delle fasi di regolazione già effettuate	44	9.3. Ritorno alla configurazione originale	52
6.2. Pre-programmazione del trasmettitore locale io Somfy	44	10. Dati tecnici	53
6.3. Verifica del senso di rotazione del motore	45		
6.4. Regolazione dei fine corsa (valido esclusivamente per frangisole orientabile dotato di motore J4 WT)	45		
6.5. Regolazione della corsa lineare	46		
6.6. Regolazione della corsa angolare	47		

1. INTRODUZIONE

Il dispositivo EVB - Slim receiver for Variation io è un ricevitore dotato della Tecnologia Radio io-homecontrol®. Consente di comandare la maggior parte dei frangisole orientabili motorizzati con motori standard alimentati a 230 V (per ulteriori dettagli, informarsi presso il proprio rivenditore). Il dispositivo EVB - Slim receiver for Variation io consente di eseguire i comandi di apertura, chiusura e orientamento delle lamelle di questi prodotti.

Le sue dimensioni ridotte ne permettono l'installazione nelle vicinanze del prodotto da controllare connettendo direttamente il cavo di alimentazione.

Il dispositivo EVB - Slim receiver for Variation io può essere utilizzato come:

- comando individuale - un dispositivo EVB - Slim receiver for Variation io è comandato da un trasmettitore.
- comando multiplo - un EVB - Slim receiver for Variation io è comandato da diversi trasmettitori.
- comando di gruppo - è possibile comandare più dispositivi EVB - Slim receiver for Variation io utilizzando un solo trasmettitore.

Il dispositivo EVB - Slim receiver for Variation io può essere comandato da un trasmettitore o da un automatismo.

Che cos'è io-homecontrol®?

Il dispositivo EVB - Slim receiver for Variation io utilizza io-homecontrol®, il nuovo protocollo di comunicazione wireless universale e sicuro, condiviso con grandi costruttori del settore residenziale. io-homecontrol® permette a tutti i dispositivi per il comfort e la sicurezza di comunicare tra di loro e di essere comandati da un unico trasmettitore.

La flessibilità e la perfetta compatibilità del sistema io-homecontrol® permettono di accompagnare l'evoluzione delle vostre necessità. Automatizzare prima le tapparelle, i frangisole orientabili e la porta d'ingresso, e poi le tende esterne, il cancello e la porta del garage, o l'illuminazione del giardino con il sistema io-homecontrol®.

Scaglionati nel tempo, questi dispositivi restano compatibili con l'installazione esistente grazie alla tecnologia io-homecontrol® che garantisce la loro interoperabilità.

Per ulteriori informazioni consultate il sito internet www.io-homecontrol.com.



io-homecontrol® offre una avanzata tecnologia in radio frequenza sicura e facile da installare. Tutti i prodotti contraddistinti dal marchio io-homecontrol® si interfacciano automaticamente tra loro per offrire maggiore comfort, sicurezza e risparmio energetico.

www.io-homecontrol.com

2. COMPATIBILITÀ

2.1 Compatibilità motori

Motori Somfy:

Sono compatibili con il dispositivo EVB - Slim receiver for Variation io i seguenti motori SOMFY per frangisole orientabili:

- J4 1TN
- J4 HTM
- J4 WT
- J5 1TN
- J5 HTM
- J7 1TN
- **Oriente M & MU**

Motori di altre marche:

- Motori con gabbia fine corsa meccanica.

Sono compatibili:

I motori con velocità costante e tempo di funzionamento prima dell'intervento della protezione termica superiore al tempo di funzionamento completo del prodotto (Salita e discesa complete).

I motori conformi alla norma EN 13659.

- Motori con gabbia fine corsa elettronica.

È compatibile unicamente il motore Somfy J4 WT.



I motori per frangisole orientabili RAEX e DOOYA (elettronici o meccanici) non sono compatibili con il dispositivo EVB - Slim receiver for Variation io.

2.2 Compatibilità con le applicazioni

È possibile utilizzare il dispositivo EVB - Slim receiver for Variation io con:

- i frangisole orientabili con cinematica standard (0°/+90°).
- i frangisole orientabili con cinematica alternativa (-90°/+90°).



L'utilizzo del dispositivo EVB - Slim receiver for Variation io non è compatibile con tutte le altre applicazioni del mercato (comprese le applicazioni dotate di cinematica con posizione di lavoro).

Cinematica a posizione di lavoro: Quando il frangisole orientabile scende, le lamelle sono inclinate ad un angolo specifico fino alla posizione di lavoro. Questo angolo si ottiene mediante un meccanismo specifico del prodotto o mediante ribaltatori.



L'utilizzo del dispositivo EVB - Slim receiver for Variation io non è possibile con frangisole orientabili di altezza superiore a 5 metri. In caso di frangisole orientabili > 5 metri, utilizzare il motore SOMFY J4 io

3. AVVERTENZE

3.1. Sicurezza e responsabilità

- Il montaggio, il controllo, la messa in servizio e la manutenzione dell'impianto devono essere eseguiti esclusivamente da personale qualificato.
- Il corretto funzionamento dell'impianto è garantito esclusivamente se l'installazione e il montaggio sono stati eseguiti a regola d'arte, se l'alimentazione elettrica è sufficiente e la manutenzione è stata effettuata.
- L'installatore deve rispettare le norme e le leggi in vigore nel paese di installazione e ha l'obbligo di informare i suoi clienti in relazione alle condizioni di utilizzo e di manutenzione del prodotto.
- Se il motore è installato ad un'altezza inferiore a 2,5 m dal suolo o da altro livello, le parti mobili dei motori devono essere protette.
- L'impianto non deve essere utilizzato se presenta segni di danneggiamento (ad esempio usura, cavi e molle danneggiati, o fine corsa sregolati).
- L'impianto deve essere protetto al fine di impedirne ogni utilizzo non autorizzato. Prendete le misure di prevenzione per evitare un funzionamento indesiderato.
- I bambini devono essere sorvegliati, per evitare che giochino con i dispositivi. Tenere i telecomandi fuori dalla portata dei bambini.
- Questo dispositivo non è destinato a persone (compresi i bambini) con capacità fisiche o mentali ridotte, o prive di esperienza e conoscenza, salvo nel caso in cui siano sorvegliate, o abbiano ricevuto istruzioni sull'uso di questo dispositivo da parte di una persona responsabile della loro sicurezza.
- Scollegate tutti i cavi di collegamento dell'alimentazione elettrica prima di intervenire sull'impianto.
- Non utilizzate l'impianto se nelle vicinanze vengono eseguite delle operazioni (ad esempio, lavaggio dei vetri).
- Rispettate le istruzioni di montaggio e di utilizzo, in modo particolare le istruzioni di sicurezza del fabbricante del dispositivo da utilizzare. Una installazione scorretta può essere causa di lesioni gravi.
- I punti di controllo installati in modo permanente devono essere visibili.

Con riserva di modifiche tecniche.

3.2. Istruzioni di sicurezza specifiche

1) Disinserire l'alimentazione corrispondente al frangisole orientabile prima di eseguire ogni operazione di manutenzione su quest'ultimo.

Per evitare di danneggiare il prodotto:

- 2) Non immergerlo mai!
- 3) Evitare gli urti!
- 4) Evitare che cada!
- 5) Non forarlo mai!
- 6) Evitare le manovre in caso di formazione di gelo sul frangisole orientabile.
- 7) Creare sempre una curva verso il basso sul cavo di alimentazione per evitare infiltrazioni di acqua all'interno del dispositivo Slim receiver for Variation io!

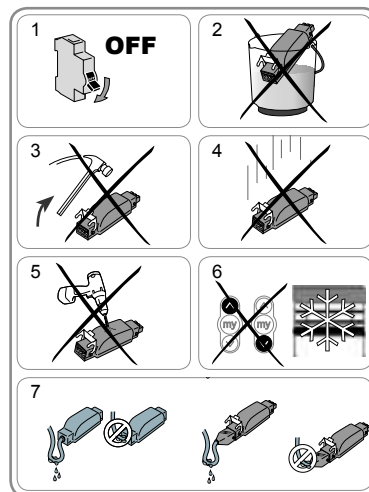

4. MONTAGGIO

4.1 Condizioni di utilizzo:

- Installare l'apparecchio al riparo dalla pioggia e dalle intemperie.

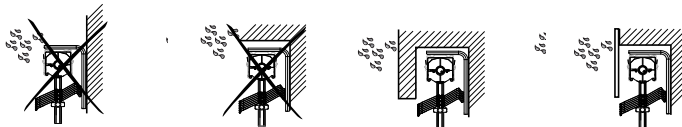

- Non collegare mai più motori ad un dispositivo EVB - Slim receiver for Variation io.

- Non collegare mai più dispositivi EVB - Slim receiver for Variation io su un motore.

- Controllare il range radio prima di fissare il prodotto. La portata radio è limitata dalle normative di regolazione degli apparecchi radio.



Attenzione! L'utilizzo di un'apparecchiatura radio (ad esempio cuffie radio per impianto Hi-Fi) che utilizza la stessa frequenza può generare interferenze e ridurre le prestazioni dell'apparecchio.

- Non creare mai un doppino completo sul cavo di alimentazione del dispositivo EVB - Slim receiver for Variation io.
- Non intrecciare il cavo di alimentazione del dispositivo EVB - Slim receiver for Variation io con un altro cavo.

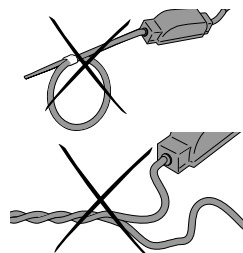

4.2 Installazione

Montaggio all'interno del cassetto

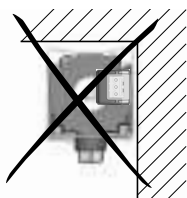

Montaggio all'esterno del cassetto

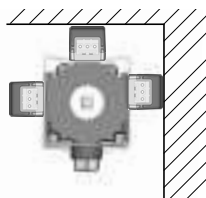

Il montaggio del dispositivo EVB - Slim receiver for Variation io all'interno del cassetto è vietato per i cassettei 57x51, 58x56 et 65x64 (Rischio di usura del cavo a causa dell'attrito con le parti rotanti del motore).



Nel caso in cui il dispositivo EVB - Slim receiver for Variation io sia posto sotto il cassetto, il funzionamento del fine corsa di arresto non è garantito. In questo caso, occorre regolare il fine corsa alto del motore al di sotto del pulsante a fungo di arresto o utilizzare le apposite estensioni per pulsante a fungo.

Montaggio del dispositivo EVB - Slim receiver for Variation io

Nota: il dispositivo Slim receiver for Variation io deve essere installato al riparo dalle intemperie e dalla pioggia, non in vista e non a portata di mano.

- Togliere tensione.
EVB - Slim receiver for Variation io (prese Hirschmann)

- Scollegare la presa del cavo del motore dalla presa del cavo dell'alimentazione di rete.
- Collegare il dispositivo EVB - Slim receiver for Variation io tra il cavo del motore ed il cavo di alimentazione.
- Bloccare i fissaggi sui perni dopo aver verificato che le due spine siano innestate correttamente.

EVB - Slim receiver for Variation io (cavi)

- Scollegare il cavo del motore dal cavo di alimentazione di rete.
- Collegare il dispositivo EVB - Slim receiver for Variation io al cavo del motore e al cavo di alimentazione mediante connettori.

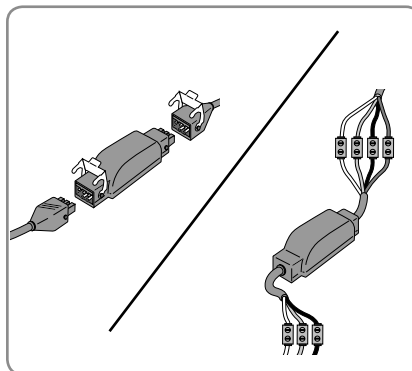

Distanza minima (Y) tra un dispositivo EVB - Slim receiver for Variation io e un trasmettitore radio: Y = 30 cm

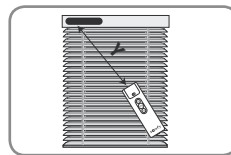

5. CABLAGGIO



1	Blu	Neutro
2	Nero	Fase
3	-	-
	Verde/ giallo	Terra

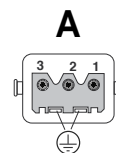

1	Blu	Neutro
2	Nero	Salita
3	Marrone	Discesa
	Verde/ giallo	Terra

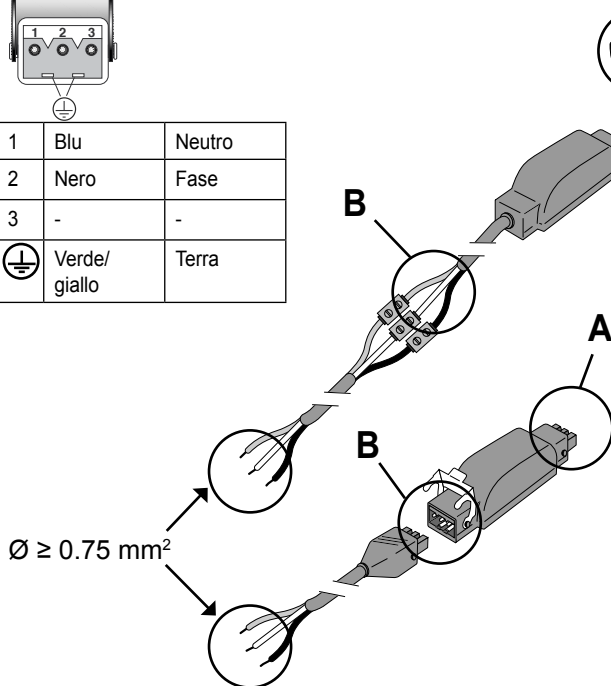

Per ottenere una buona trasmissione del segnale radio, occorre far uscire dal cassetto il cavo di alimentazione del dispositivo EVB - Slim receiver for Variation io di almeno 30 cm.

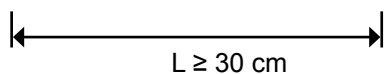

6. MESSA IN SERVIZIO

Il manuale descrive la messa in servizio effettuata esclusivamente con un trasmettitore locale io Somfy di tipo Situo mobile io VB che garantisce una precisione migliore nel momento dell'inclinazione delle lamelle.

Per una messa in servizio effettuata con altri tipi di trasmettitori io, consultare il manuale corrispondente.

6.1. Identificazione delle fasi di regolazione già effettuate

Deve essere alimentato un solo motore alla volta.
Mettere sotto tensione e seguire la procedura "a" o "b", a seconda della reazione del frangisole orientabile:

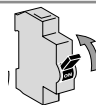

a) Il frangisole orientabile effettua un breve movimento

La corsa lineare è regolata e non è programmato alcun trasmettitore Somfy.

Consultate il capitolo 6.7 "Programmazione del primo trasmettitore locale io Somfy".



Programmazione del primo trasmettitore locale Somfy

o

b) Il frangisole orientabile non si muove

Premere il **pulsante Salita o Discesa** e seguire la procedura "c" o "d", a seconda della reazione della tenda:



→ c o d

c) Il frangisole orientabile continua a non muoversi

La corsa lineare non è regolata e non è programmato alcun trasmettitore Somfy.

Passare al capitolo 6.2 "Pre-programmazione del trasmettitore locale io Somfy".

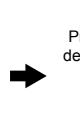
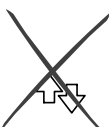

Pre-programmazione del trasmettitore locale io Somfy

o

d) Il frangisole orientabile sale o scende completamente con pressione mantenuta verso l'alto o verso il basso.

La corsa lineare è regolata e il trasmettitore Somfy è programmato.

Passare al capitolo "Utilizzo".

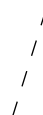

Utilizzo

6.2. Pre-programmazione del trasmettitore locale io Somfy

- Premere simultaneamente i **pulsanti Salita e Discesa**.
Il frangisole orientabile effettua un breve movimento, il trasmettitore locale io Somfy è pre-programmato nel motore.



6.3. Verifica del senso di rotazione del motore

- Premere il **pulsante salita** del trasmettitore:
 - a) Se il frangisole orientabile sale, il senso di rotazione è corretto:
andare al capitolo 6.4 "Regolazione dei finecorsa".
 - b) Se il frangisole orientabile scende, il senso di rotazione non è corretto:
premere il **pulsante "my"** del trasmettitore fino al movimento del frangisole orientabile, il senso di rotazione viene modificato.
- Premere il **pulsante Salita** del trasmettitore per controllare il senso di rotazione.

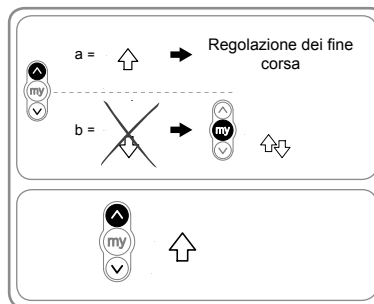

 Quando si regola il senso di rotazione di un motore con fungo di sicurezza non attivo durante la discesa, al fine di non rischiare di danneggiare il frangisole orientabile, è indispensabile regolare una posizione di fine corsa alto sotto il fine corsa prima di utilizzare il dispositivo Slim receiver for Variation io.

6.4. Regolazione dei fine corsa (applicabile solo per frangisole orientabile dotato di motore J4 WT)

6.4.1. Modifica del fine corsa alto

- Collocare il frangisole orientabile in posizione intermedia.
- Premere per **5 secondi i pulsanti Salita e Discesa** del trasmettitore: il frangisole orientabile effettua un breve movimento.
- Premere brevemente il pulsante Salita.
Non accade nulla per 5 secondi, poi il frangisole orientabile esegue un breve movimento verso l'alto.
- Portare il frangisole orientabile verso l'alto premendo il **pulsante Salita**.
Il frangisole orientabile sale, si ferma brevemente, quindi riprende a salire. Questo breve arresto significa che il motore J4 WT si trova nella modalità di regolazione dei fine corsa.
- Continuare a premere il **pulsante Salita** fino a raggiungere la posizione di fine corsa alto desiderata.
- Memorizzare la posizione di fine corsa alto premendo il **pulsante Discesa**.
Il frangisole orientabile scende brevemente. Il motore J4 WT è uscito dalla modalità di regolazione dei fine corsa e ha memorizzato la posizione di fine corsa alto.

 Dopo la regolazione di una posizione di fine corsa occorre rieseguire la regolazione della corsa lineare.

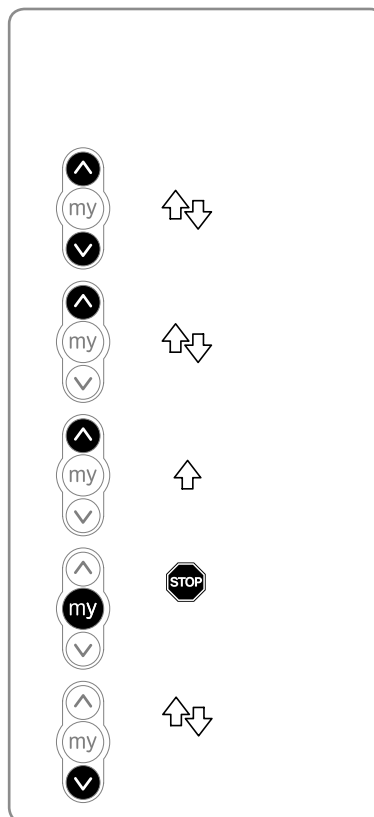

6.4.2. Modifica del fine corsa basso

- Collocare il frangisole orientabile in posizione intermedia.
- Premere per 5 secondi i **pulsanti Salita e Discesa**: il frangisole orientabile effettua un breve movimento.
- Premere brevemente il pulsante Discesa.
Non accade nulla per 5 secondi, poi il frangisole orientabile esegue un breve movimento verso l'alto.
- Portare il frangisole orientabile verso il basso premendo il **pulsante Discesa**.
Il frangisole scende, si ferma brevemente, quindi riprende a scendere. Questo breve arresto significa che il motore J4 WT si trova nella modalità di regolazione dei fine corsa.
- Continuare a premere il **pulsante Discesa** fino a raggiungere la posizione di fine corsa basso desiderata.
- Memorizzare la posizione di fine corsa basso premendo il **pulsante Salita**.
Il frangisole orientabile sale brevemente. Il motore J4 WT è uscito dalla modalità di regolazione dei fine corsa e ha registrato la posizione di fine corsa basso.

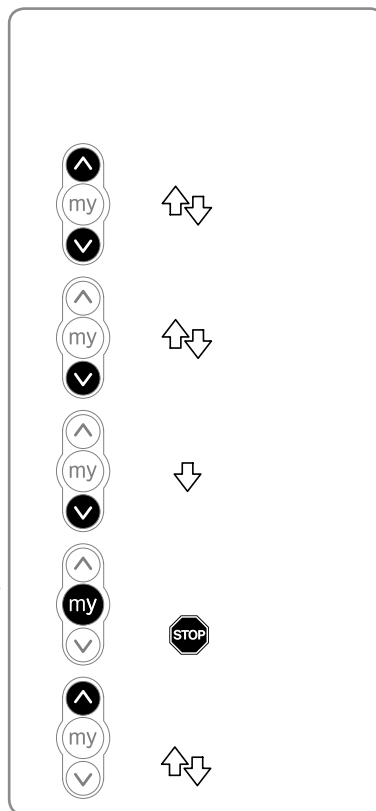

Dopo la regolazione di una posizione di fine corsa occorre rieseguire la regolazione della corsa lineare.

6.5. Regolazione della corsa lineare

La regolazione della corsa lineare deve essere sempre eseguita DOPO la regolazione dei fine corsa motore.



Prima di regolare la corsa lineare, accertarsi che il frangisole orientabile si trovi:

- vicino alla posizione di fine corsa basso o
- sulla posizione di fine corsa alto

Nel caso di frangisole orientabile di altezza superiore a 3 m, occorre avviare questa regolazione in posizione di fine corsa alto o di fine corsa basso.

- Premere per 5 secondi i **pulsanti Salita e Discesa** del trasmettitore: il frangisole orientabile effettua un breve movimento.
- Premere brevemente e contemporaneamente i **pulsanti Salita e Discesa** del trasmettitore: il frangisole orientabile effettua un ciclo completo e successivamente un breve movimento. La corsa lineare è memorizzata.

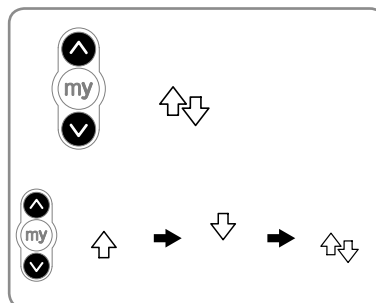

6.6. Regolazioni della corsa angolare



Per un funzionamento ottimale del frangisole orientabile dotato di dispositivo EVB - Slim receiver for Variation io, è indispensabile eseguire la regolazione della corsa angolare.

La corsa angolare è l'angolo totale necessario al frangisole orientabile per passare da una posizione con le lamelle chiuse ad una posizione con le lamelle aperte al massimo.

La posizione con le lamelle aperte al massimo si raggiunge quando il frangisole orientabile continua a salire e l'inclinazione delle lamelle non si sposta più.

- Premere il **pulsante Discesa** del trasmettitore fino a raggiungere la posizione bassa.
 - Quando la tenda è in posizione bassa, **premere per 5 secondi i pulsanti Salita e Discesa** del trasmettitore: il frangisole orientabile effettua un breve movimento.
 - Premere il **pulsante "my"** del trasmettitore: il frangisole orientabile effettua un breve movimento.
 - Spostare le lamelle dalla posizione con le lamelle chiuse alla posizione con le lamelle aperte al massimo con brevi pressioni del **pulsante Salita** del trasmettitore.
-  È possibile verificare in qualsiasi momento la corsa angolare, prima di convalidarla, premendo il tasto **"my"**.
- Per convalidare la regolazione della corsa angolare, premere simultaneamente i **pulsanti Salita e "my"** del trasmettitore fino al movimento del frangisole orientabile.

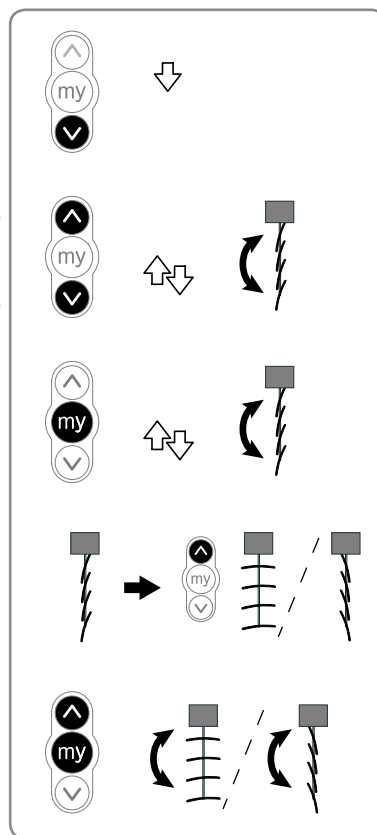

6.7. Programmazione del primo trasmettitore locale io Somfy



Nel caso di utilizzo di un telecomando io-homecontrol 2 Way, premere il tasto My fino ad un breve movimento del frangisole orientabile per convalidarne le regolazioni prima di programmare il primo trasmettitore locale io Somfy.

6.7.1. Con un trasmettitore locale io Somfy pre-programmato (6.2)

Premere brevemente il **pulsante PROG** di questo trasmettitore: il frangisole orientabile effettua un breve movimento, il trasmettitore è programmato.

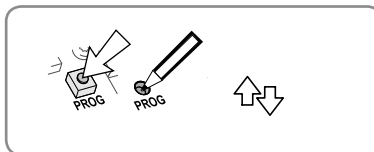

6.7.2. Dopo un'interruzione di corrente

- Premere simultaneamente i **pulsanti Salita e Discesa** del nuovo trasmettitore fino al movimento del frangisole orientabile.
- Premere brevemente il **pulsante PROG** di questo trasmettitore: il frangisole orientabile effettua un breve movimento, il trasmettitore è programmato.

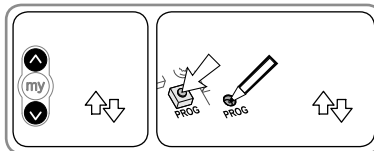

7. UTILIZZO

7.1. Funzionamento standard (il funzionamento indicato di seguito è possibile soltanto con i seguenti trasmettitori: Situo mobile io VB, Easy Sun io, Composio io e Smoove sensitive io "mode 3")

7.1.1. Posizione preferita "my"

Una posizione intermedia chiamata "posizione preferita (my)", diversa dalla posizione alta e dalla posizione bassa, è pre-programmata nel motore. Questa posizione preferita "my" viene pre-programmata in fabbrica e corrisponde alla posizione "lamelle scese, posizione a giorno".

- ❗ Per modificare o eliminare la posizione preferita "my", consultare il capitolo "Modifica delle regolazioni".

Per usare la posizione preferita "my": Premere brevemente il **pulsante "my"**: il frangisole orientabile si mette in movimento e si ferma, poi inclina le lamelle secondo l'inclinazione programmata nella posizione preferita "my".

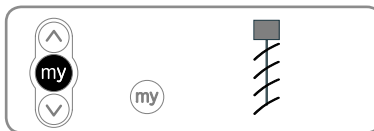

7.1.2. Funzione STOP

Il frangisole orientabile è in movimento.

Premere brevemente il **pulsante "my"** del trasmettitore: il frangisole orientabile si ferma automaticamente.

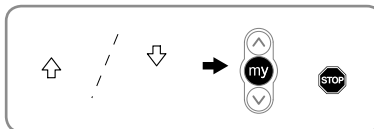

7.1.3. Pulsanti Salita e Discesa

Una pressione breve sul **pulsante Salita o Discesa** del trasmettitore effettua l'orientamento delle lamelle del frangisole orientabile.

Una pressione lunga sul **pulsante Salita o Discesa** del trasmettitore dà luogo ad una salita o ad una discesa completa del frangisole orientabile.

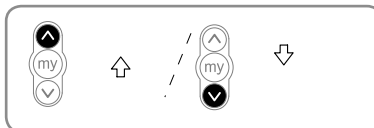

7.2. Funzionamento con un sensore o automatismo Somfy

Consultare il manuale del sensore io Somfy corrispondente.

8. MODIFICA DELLE REGOLAZIONI

8.1. Posizione preferita (my)

8.1.1. Modifica della posizione preferita (my)

- Posizionare il frangisole orientabile nella nuova posizione preferita (my) desiderata.
- Premere il **pulsante "my"** del trasmettitore fino al movimento del frangisole orientabile: la nuova posizione preferita (my) è programmata.

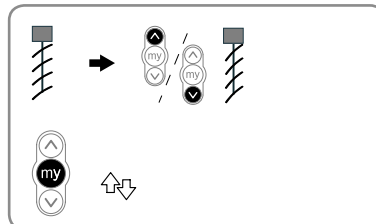

8.1.2. Eliminazione della posizione preferita "my"

- Premere il **pulsante "my"** del trasmettitore: il frangisole orientabile si mette in movimento e si ferma nella posizione preferita "my".
- Premere nuovamente il **pulsante "my"** del trasmettitore fino al movimento del frangisole orientabile: la posizione preferita (my) viene eliminata.

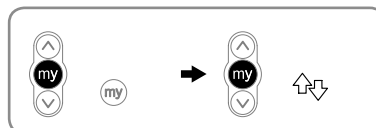

8.2. Aggiunta/eliminazione di trasmettitori io e sensori io Somfy

Consultare il manuale corrispondente.

8.3. Modifica della corsa angolare

Seguire lo stesso procedimento indicato nel capitolo 6.6 "regolazione della corsa angolare".

8.4. Regolazione della posizione delle lamelle orizzontali

Questa regolazione è necessaria unicamente in caso di utilizzo di un sensore di luminosità solare e di un frangisole orientabile con cinematica $-90^{\circ}/+90^{\circ}$ (lamelle non orizzontali durante la salita del frangisole orientabile)

- Premere per 5 secondi i **pulsanti Salita e Discesa** del trasmettitore: Il frangisole orientabile effettua un breve movimento.
- Premere i **pulsanti «my» e Discesa** del trasmettitore: il frangisole orientabile effettua un breve movimento.
- Spostare le lamelle verso la posizione lamelle orizzontali con brevi pressioni del **pulsante Salita o Discesa** del trasmettitore.
- Per convalidare la posizione delle lamelle orizzontali, premere simultaneamente i **pulsanti "my" e Discesa** del trasmettitore fino al movimento del frangisole orientabile.

ⓘ All'occorrenza, è possibile eseguire questa regolazione prima dell'abbinamento finale, all'uscita dalla fabbrica

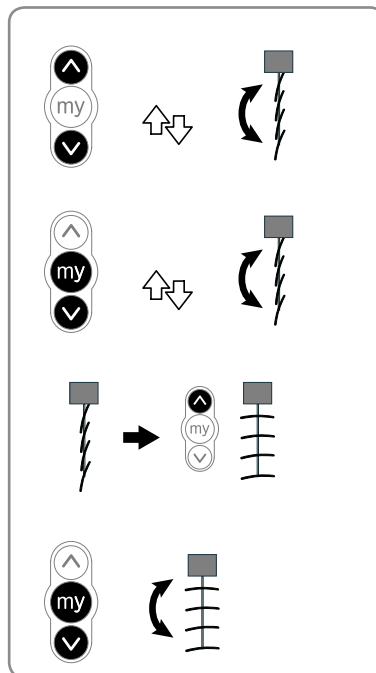

9. CONSIGLI E RACCOMANDAZIONI

9.1. Domande sul EVB - Slim receiver for Variation io?

Constatazioni	Possibili cause	Soluzioni
Il frangisole orientabile non funziona.	Il cablaggio non è corretto.	Controllare il cablaggio del dispositivo EVB - Slim receiver for Variation io e modificarlo, se necessario.
	Il motore è in arresto per surriscaldamento.	Attendere che il motore si raffreddi.
	Il livello della batteria del trasmettitore io Somfy è basso.	Controllare se la batteria è scarica e sostituirla, se necessario.
	Il trasmettitore non è compatibile.	Controllare la compatibilità e sostituire il trasmettitore, se necessario.
	Il trasmettitore io Somfy utilizzato non è programmato nel motore.	Utilizzare un trasmettitore programmato o programmare questo trasmettitore.
	Il motore del frangisole orientabile non è adatto al funzionamento con il dispositivo EVB - Slim receiver for Variation io.	Verificare nelle schede tecniche che il motore soddisfi i necessari requisiti.

Constatazioni	Possibili cause	Soluzioni
Il frangisole orientabile non funziona.	Con un frangisole orientabile dotato di motore J4WT si è verificata un'assenza di tensione durante la regolazione del fine corsa basso mentre il frangisole orientabile era al fine corsa alto.	Utilizzare lo strumento di regolazione ref 9015971 per regolare nuovamente il fine corsa.
Il frangisole orientabile si ferma troppo presto o troppo tardi.	I fine corsa non sono impostati correttamente.	Reimpostare i finecorsa.
Nonostante la presenza di un sensore di luminosità solare, quando non c'è più molto sole il frangisole orientabile non orienta le lamelle in posizione orizzontale.	La batteria del sensore di luminosità solare Somfy è scarica.	Controllare se la batteria è scarica e sostituirla, se necessario.
	Il sensore è abbinato / regolato.	Regolare nuovamente la corsa angolare.
	Il sensore non è abbinato / regolato.	Vedere le istruzioni corrispondenti per abbinare / regolare il sensore
Non riesco ad inclinare facilmente le lamelle.	Il telecomando non è adatto.	Abbinare e poi usare un telecomando Situo mobile io VB / Easy sun io / Composio io / Smooove io (Mode 3).
Non riesco ad inclinare correttamente le lamelle.	La corsa angolare è regolata male.	Regolare nuovamente la corsa angolare.
Nel corso di una regolazione o di un abbinamento, uno o più frangisole orientabili non reagiscono come descritto nel manuale di installazione.	L'abbinamento o la regolazione non sono stati eseguiti correttamente.	Eseguire una semplice interruzione di rete e, all'occorrenza, ricominciare dall'inizio la procedura di abbinamento/regolazione.
La posizione "my" non funziona.	La posizione "my" è stata cancellata.	Memorizzare la posizione "my".
La mia posizione "my" non è ripetibile.	La corsa angolare è regolata male.	Regolare di nuovo la corsa angolare, poi regolare di nuovo la posizione preferita "my".
	Le scale del frangisole orientabile presentano un gioco eccessivo.	Nessuna soluzione mediante regolazione del dispositivo EVB - Slim receiver for Variation io. Richiamare la posizione "my" dalla posizione fine corsa basso.
Non riesco a cancellare la posizione "my" con il mio trasmettitore Easy Sun io.	Il trasmettitore è troppo vecchio (Indice E o inferiore a E).	Cancellare la posizione "my" con un altro trasmettitore abbinato.
Quando il frangisole orientabile è in funzione, sul trasmettitore lampeggia una spia arancione.	La corsa lineare non è corretta.	Regolare nuovamente la corsa lineare.



9.1. Domande sul EVB - Slim receiver for Variation io?

Constatazioni	Possibili cause	Soluzioni
Ho un sensore di vento e il frangisole orientabile sale regolarmente, ogni ora, in posizione di fine corsa alto	Il sensore è abbinato / regolato.	Ci sono delle interferenze radio o il sensore è fuori portata. Collocare il dispositivo EVB - Slim receiver for Variation io all'esterno del cassonetto.
	La batteria del sensore di luminosità solare io Somfy è scarica.	Controllare se la batteria è scarica e sostituirla, se necessario.
Nonostante la presenza di un sensore di vento, quando c'è molto vento il frangisole orientabile non va in posizione alta.	Il sensore non è abbinato / regolato.	Vedere le istruzioni corrispondenti per abbinare / regolare il sensore
Ho l'impressione che il posizionamento tra i fine corsa non sia preciso	La regolazione della corsa lineare non è corretta.	Regolare nuovamente la corsa lineare.
	Il motore è prossimo al surriscaldamento.	Attendere che il motore si raffreddi.
	Le scale del frangisole orientabile presentano un gioco eccessivo.	Nessuna soluzione mediante regolazione del dispositivo EVB - Slim receiver for Variation io. Richiamare la posizione "my" dalla posizione fine corsa basso.
	Il motore del frangisole orientabile non è adatto al funzionamento con il dispositivo EVB - Slim receiver for Variation io.	Verificare nelle schede tecniche che il motore soddisfi i necessari requisiti.
	Ho fatto funzionare eccessivamente il mio frangisole orientabile al di fuori dei fine corsa.	Sistemare il frangisole orientabile su uno dei fine corsa e farlo funzionare nuovamente.

9.2. Sostituzione di un trasmettitore io Somfy perso o guasto

Consultare il manuale corrispondente.

9.3. Ritorno alla configurazione originale



Questa operazione di reset elimina tutti i trasmettitori, tutti i sensori, tutte le regolazioni dei fine corsa e reinizializza il senso di rotazione e la posizione preferita "my" del motore. La corsa lineare è cancellata.

La posizione preferita del frangisole orientabile è reinizializzata a 700 ms dalla posizione del fine corsa basso.

Il senso di rotazione del motore è quello specificato nel capitolo 6.3.

Il valore della corsa angolare è reinizializzato al valore predefinito (1200 ms).

La posizione delle lamelle orizzontali è reinizializzata allo 0% della corsa angolare.



Effettuare un doppio taglio di corrente solo al livello del ricevitore da resettare.

- Collocare il frangisole orientabile in posizione intermedia (se possibile).
- Disinserire l'alimentazione per 2 sec.
- Alimentare nuovamente il motore tra 5 s e 15 s.
- Disinserire l'alimentazione per 2 sec.
- Reinserire l'alimentazione: il frangisole orientabile si mette in movimento per alcuni secondi.

Se il frangisole orientabile è al fine corsa alto o basso, effettuerà un breve movimento.

- Mantenere premuto il pulsante PROG per 7 secondi: il frangisole orientabile effettua un primo movimento e poi un secondo movimento alcuni istanti dopo. Il motore è ritornato alla configurazione originale.

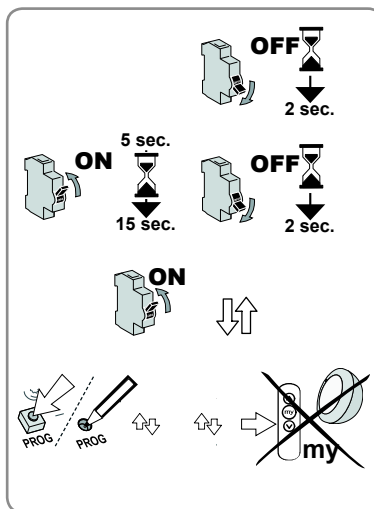

Riprendere le procedure del capitolo "Messa in servizio"

10. DATI TECNICI

Alimentazione	220 - 240 V/50 Hz
Indice di protezione	IP 54
Carica massima.	250 Vac/3A
Tempo di funzionamento massimo dopo un comando	4 min
Frequenza radio	868-870 MHz io-homecontrol® bidirezionale Tri-band
Temperatura di utilizzo	- 30 °C à + 70 °C
Numero massimo di trasmettitori e di sensori associati	9
Classe software	A
Modo d'uso	Tipo 1
Grado di inquinamento	2
Tensione d'urto	2,5 kV
Temperatura del test di caduta di sfera	75° C
Test emissioni EMC	UAC = 230 V AC IAC = 0.2 A
Metodo di fissaggio	Tipo Y

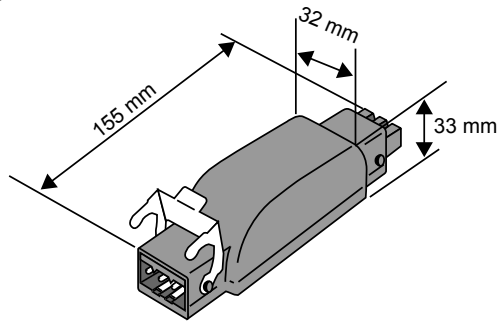
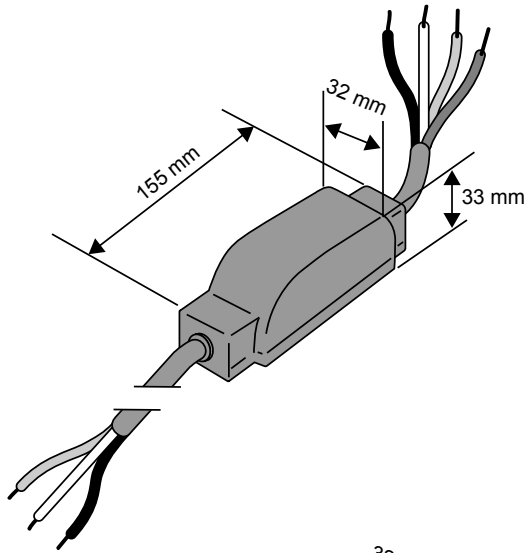



CONTENTS

1. Introduction	56	6.7. Programming the first Somfy io local control point	66
2. Compatibility	57	7. Operation	66
2.1. Actuator compatibility	57	7.1. Standard operation	66
2.2. Compatibility with applications	58	7.2. Operating with a Somfy sensor or automatic control device	67
3. Safety	58	8. Modifying the settings	67
3.1. Safety and responsibility	58	8.1. Favourite position (my)	67
3.2. Specific safety advice	59	8.2. Adding/Deleting Somfy io control points and io sensors	67
4. Installation	59	8.3. Modifying the angular travel	67
4.1. Conditions for use	59	8.4. Modifying the position of the horizontal slats	68
4.2. Installation	60	9. Tips and recommendations	68
5. Wiring	61	9.1. Questions on the EVB - Slim receiver for Variation io?	68
6. Commissioning	62	9.2. Replacing a lost or broken Somfy io control point	70
6.1. Identifying setting steps already completed	62	9.3. Restoring the original configuration	70
6.2. Pre-programming the Somfy io local control point	62	10. Technical data	71
6.3. Checking the motor's direction of rotation	63		
6.4. Setting the end limits (only valid for a blind equipped with a J4 WT motor)	63		
6.5. Modifying the linear travel	64		
6.6. Modifying the angular travel	65		

1. INTRODUCTION

The EVB - Slim receiver for Variation io is a receiver equipped with io homecontrol® Radio Technology. It is used to control the majority of motorised external venetian blinds with standard motors supplied with 230 V (please contact your dealer for further information). The EVB - Slim receiver for Variation io is used to open, close and change the angle of the slats of these blinds.

Its small size enables it to be discretely installed near to the product it is controlling through a direct supply cable connection.

The EVB - Slim receiver for Variation io can be used as:

- individual control - one EVB - Slim receiver for Variation io is controlled by one control point.
- multiple control - one EVB - Slim receiver for Variation io is controlled by several control points.
- group control - several EVB - Slim receiver for Variation io are controlled by a single control point.

The EVB - Slim receiver for Variation io can be controlled either by one control point or by an automatic control device.

What is io-homecontrol®?

The EVB - Slim receiver for Variation io uses io-homecontrol®, the new universal and secure wireless communication protocol, shared by the major manufacturers in the world of home automation. io-homecontrol® enables all comfort and security equipment to intercommunicate and be actuated via a single control point.

The flexibility and perfect compatibility of the io-homecontrol® system provides support for you as your needs evolve. You can start by automating roller shutters, external venetian blinds and the front door, then equip the outside awnings, the gate and garage door or garden lighting with the io-homecontrol® system.

These scalable items of equipment are still compatible with the existing system, thanks to io-homecontrol® technology, which ensures their interoperability.

For further information please visit the website www.io-homecontrol.com.



io-homecontrol® provides advanced and secure radio technology that is easy to install. io-homecontrol® labelled products communicate with each other, improving comfort, security and energy savings.

www.io-homecontrol.com

2. COMPATIBILITY

2.1 Actuator compatibility

Somfy motors:

The following **SOMFY** motors for blinds (external venetian blinds) are compatible with the EVB - Slim receiver for Variation io:

- J4 1TN
- J4 HTM
- J4 WT
- J5 1TN
- J5 HTM
- J7 1TN
- **Oriente M & MU**

Other manufacturer's motors:

- Motors with mechanical end limit cage.

The following are compatible:

Motors with a constant speed and whose operating time before thermal protection is activated is greater than the complete operating time of the blind (complete up and down).

Motors which respect standard EN 13659.

- Motors with electronic end limit.

Only the Somfy J4 WT motor is compatible.



Motors for external venetian blinds manufactured by RAEX and DOOYA (electronic or mechanical) are not compatible with the Slim receiver for Variation io.

2.2 Compatibility with applications

The EVB - Slim receiver for Variation io can be used with:

- Blinds with standard operation (0°/+90°).
- Blinds with alternative operation (-90°/+90°).

 Use of the EVB - Slim receiver for Variation io is not compatible with all the other market applications (including applications with kinematics with an operating position).

Operation position kinematics : When the blind is lowered, the slats are tilted to a specific angle until the operating position. This angle is obtained either by a specific blind mechanism or by tilers.

 It is not possible to use the EVB - Slim receiver for Variation io for blinds that are more than 5 metres in height. In the case of blinds over 5 metres, please use the Somfy J4 io actuator

3. SAFETY

3.1. Safety and responsibility

- Fitting, testing, commissioning and repair of the installation must only be carried out by qualified personnel.
- Correct operation of the installation is only guaranteed if the installation and assembly have been carried out according to best practices, if the electrical supply is adequate and if maintenance is carried out.
- The installer must also comply with the current standards and legislation in the country in which the product is being installed, and inform his customers of the usage and maintenance conditions relevant to the product.
- The moving parts of the motors must be protected if operating at less than 2.50 m from the ground or another surface.
- The installation must not be used if it shows any signs of damage (for example wear, damaged cables and springs or ill adjusted end limits).
- The installation must be protected from all unauthorised use. Take preventive measures to avoid any spurious operation.
- Children must be supervised to ensure they do not play with the equipment. Keep remote controls out of the reach of children.
- This equipment is not intended for use by persons (including children) with impaired physical or mental capacities or those without the required knowledge or experience unless supervised by a person responsible for their safety.
- Disconnect all the connection cables from the power supply before operating on the installation.
- Do not use the installation if operations (window cleaning for example) are being carried out nearby.
- Observe the assembly and use guidelines, in particular the safety instructions from the manufacturer of the device to be used. Incorrect installation may result in serious injuries.
- The permanently installed control points must be visible.

Subject to technical modifications.

3.2. Specific safety advice

- 1) Switch off the mains supply for the external venetian blind before performing any service operation in the vicinity.

To avoid damaging the product:

- 2) Never immerse it in liquid!
- 3) Avoid impacts!
- 4) Do not drop it!
- 5) Never drill holes in it!
- 6) Avoid moving the blind if ice has formed on it.
- 7) Always loop the power supply cable to prevent water entering the Slim receiver for Variation io.

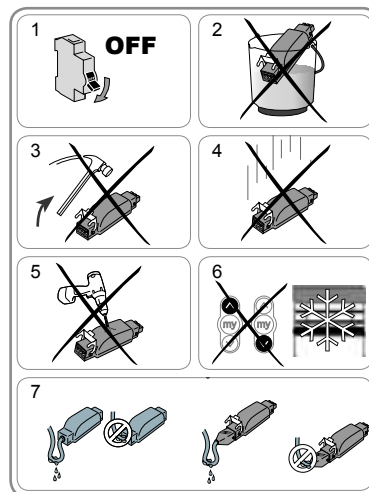

4. INSTALLATION

4.1 Conditions for use

- Install the product away from rain and bad weather conditions.

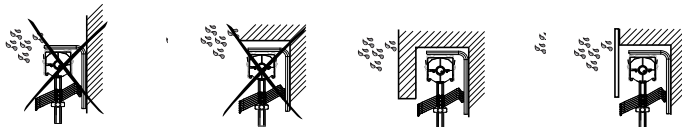

- Never connect several motors to an EVB - Slim receiver for Variation io.

- Never connect several EVB - Slim receiver for Variation io to one motor.

- Check the radio range before securing the product. The radio range is limited by the radio appliance control standards.



Caution! The use of a radio appliance (e.g. Hi-Fi radio headphones) operating on the same frequency may cause interference and be detrimental to the product's performance.

- It is prohibited to create a complete loop on the supply cable of the EVB - Slim receiver for Variation io.
- Do not interlace the supply cable of the EVB - Slim receiver for Variation io with another cable.

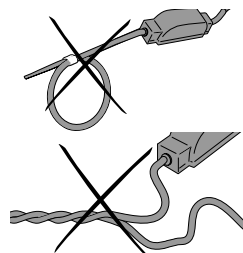

4.2 Installation

Mounting inside the head rail

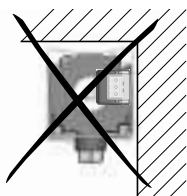

Mounting outside the head rail

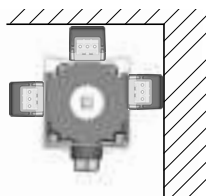

It is prohibited to mount the EVB - Slim receiver for Variation io inside the head rail for 57x51, 58x56 and 65x64 head rails (risk of damaging the cable due to friction between the rotating parts of the actuator).



When the EVB - Slim receiver for Variation io is positioned under the head rail, the operation of the mushroom emergency button is not guaranteed. In this case, it is necessary to adjust the upper end limit of the motor below the mushroom emergency button or use mushroom extensions provided for this purpose.

Installing the Slim receiver for Variation io

Note: The Slim receiver for Variation io must be installed in a location protected from rain and bad weather conditions, out of sight and out of reach.

- Cut off the mains power supply.
- Slim receiver for Variation io (Hirschmann plugs)
- Disconnect the motor cable connector from the power supply cable connector.
 - Connect the Slim receiver for Variation io between the motor cable and the supply cable.
 - Lock the clips to the tabs, after having checked that the two plugs are properly engaged.

Slim receiver for Variation io (cables)

- Disconnect the motor cable from the power supply cable.
- Connect the Slim receiver for Variation io to the motor cable and the power supply cable using terminal blocks.

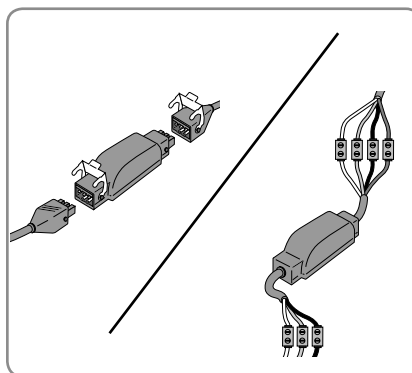

Minimum distance (Y) between an EVB - Slim receiver for Variation io and a radio control point: Y = 30 cm

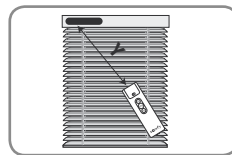

5. WIRING



1	Blue	Neutral
2	Black	Live
3	-	-
	Green/ yellow	Earth

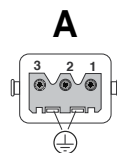

1	Blue	Neutral
2	Black	Up
3	Brown	Down
	Green/ yellow	Earth

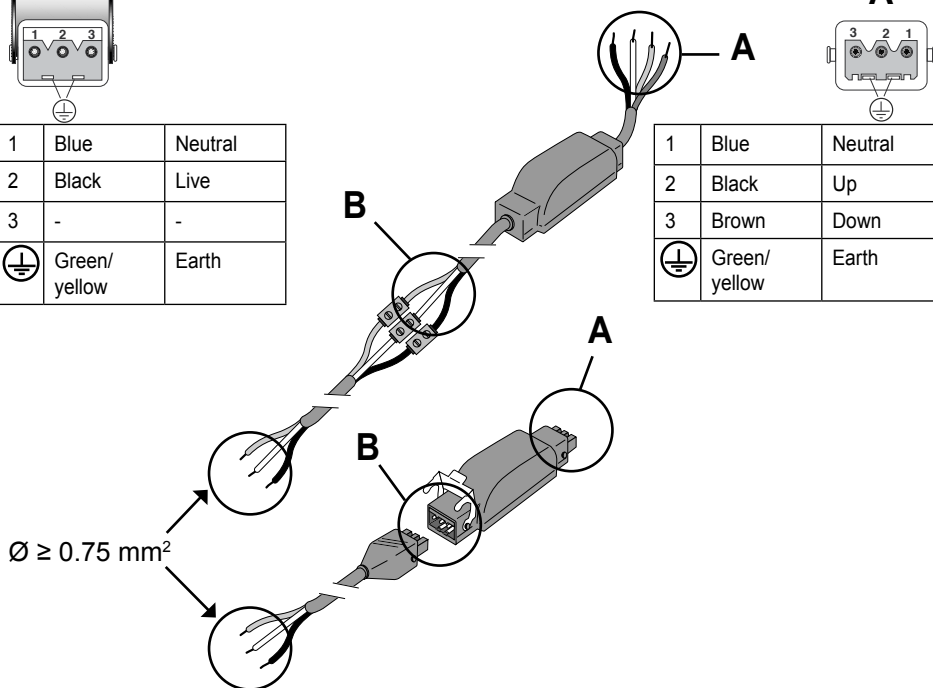

To ensure that the radio signal is transmitted correctly, it is necessary to pull the EVB - Slim receiver for Variation io supply cable out of the head rail by at least 30 cm.

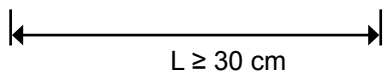

6. COMMISSIONING

The guide only describes commissioning using a Situo mobile io VB type Somfy io local control point which provides greater precision when tilting the slats.
For commissioning using any other io control point, refer to the corresponding guide.

6.1. Identifying setting steps already completed

Only one motor should be powered at a time.
Switch on and follow procedure "a" or "b" depending on the reaction of the blind:

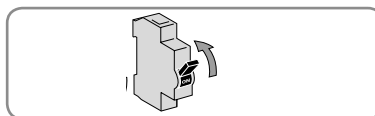

a) The blind moves briefly

The linear travel is set and no Somfy control points have been programmed.
Go to section 6.7 "Programming the first Somfy io local control point".

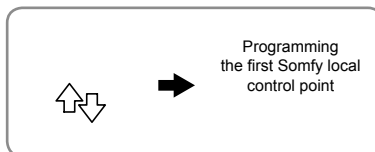

or

b) The blind does not move

Press the **Up or Down button** and follow procedure "c" or "d" depending on the reaction of the blind:

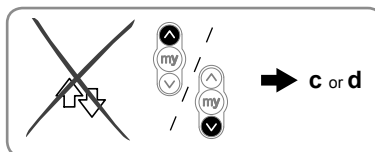

c) The blind still does not move

The linear travel is not set and the Somfy control point has not been programmed.
Go to section 6.2 "Pre-programming the Somfy io local control point".

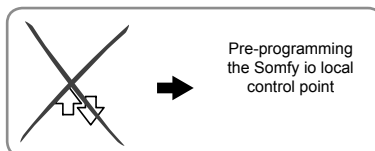

or

d) The blind raises or lowers completely by pressing and holding the up or down button.

The linear travel is set and the Somfy control point has been programmed.
Go to the section entitled "Operation".

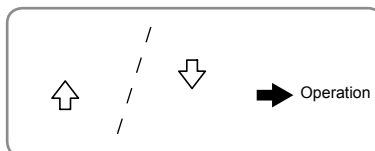

6.2. Pre-programming the Somfy io local control point

- Press the **Up and Down buttons** simultaneously.
The blind moves briefly; the Somfy local io control point is pre-programmed to the motor.

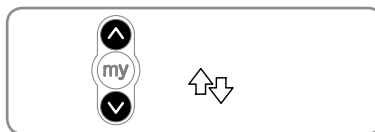

6.3. Checking the motor's direction of rotation

- Press the **Up button** on the control point:
 - a) If the blind raises, the direction of rotation is correct: go to section 6.4 "Modifying the end limits".
 - b) If the blind lowers, the direction of rotation is incorrect: press the **"my" button** on the control point until the blind moves; the direction of rotation is modified.
- Press the **Up button** on the control point to check the direction of rotation.

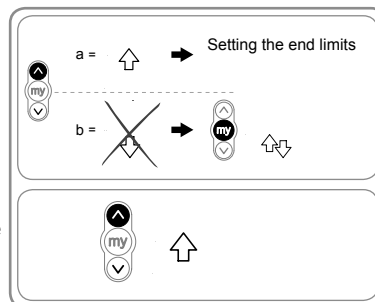

 When setting the direction of rotation with an actuator equipped with a non-functional mushroom in the lowering direction, in order not to risk damaging the blind, it is mandatory to adjust the upper end limit below the mushroom before using the Slim receiver for Variation io.

6.4. Modifying the end limits (only valid for a blind equipped with a J4 WT motor)

6.4.1. Modifying the upper end limit

- Place the blind in the intermediate position.
- Press the **Up and Down buttons for 5 seconds** on the control point: the blind moves briefly.
- Briefly press the Up button:

Nothing happens for 5 seconds, then the blind moves upwards briefly.
- Raise the blind by pressing the **Up button**.

The blind raises, stops briefly, then continues to rise. This brief stop means that the J4 WT motor is definitely in the end limit adjustment mode.
- Continue to press the **Up button** until the desired upper end limit is reached.
- Memorise the upper end limit by pressing the **Down button**.

The blind lowers briefly. The J4 WT motor has exited the end limit adjustment mode and has saved the upper end limit.

 It is mandatory to repeat the linear travel adjustment procedure after the end limit has been set.

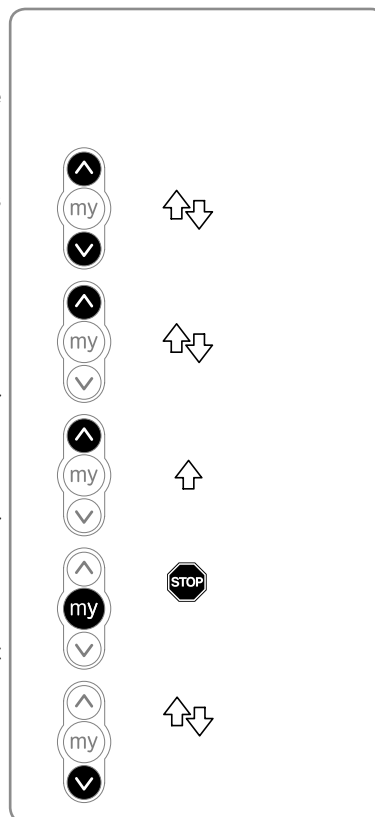

6.4.2. Modifying the lower end limit

- Place the blind in the intermediate position.
- Press the **Up and Down buttons for 5 seconds**: the blind moves briefly.
- Briefly press the **Down button**:
Nothing happens for 5 seconds, then the blind moves upwards briefly.
- Lower the blind by pressing the **Down button**.
The blind lowers, stops briefly then continues to lower. This brief stop means that the J4 WT motor is definitely in the end limit adjustment mode.
- Continue to press the **Down button** until the desired lower end limit is reached.
- Memorise the lower end limit by pressing the **Up button**.
The blind raises briefly. The J4 WT motor has exited the end limit adjustment mode and has saved the lower end limit.



It is mandatory to repeat the linear travel setting after the end limit has been adjusted.

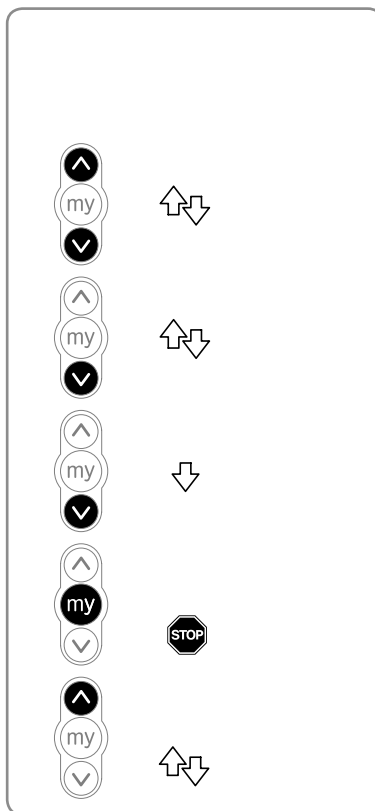

6.5. Modifying the linear travel

The linear travel must be set AFTER the actuator end limits have been set.

Before adjusting the linear travel, ensure that the blind is positioned:



- either close to the lower end limit.
- or at the upper end limit.

In the case of a blind that is more than 3 metres high, it is necessary to begin the adjustment procedure with the blind in the upper end limit or lower end limit position

- Press the **Up and Down buttons** on the control point for 5 seconds: The blind moves briefly.
- Briefly press the **Up and Down buttons** on the control point at the same time: The blind performs a complete cycle and then moves briefly. The linear travel is programmed.

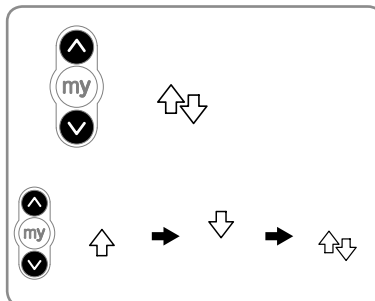

EN

6.6. Modifying the angular travel



For optimal operation of your blind equipped with the EVB - Slim receiver for Variation io, it is essential to set the angular travel.

The angular travel is the total angle necessary for the blind to change from a slats closed position to a slats fully open position.

The slats fully open position is reached when the blind continues to rise even though the slats no longer tilt.

- Press the **Down button** on the control point until the lower position is reached.
 - When the blind is in the lower position, **press the Up and Down buttons on the control point for 5 seconds**: the blind moves briefly.
 - Press the **"my" button** on the control point: the blind moves briefly.
 - Move the slats from the slats closed position to the slats fully open position by briefly pressing the **Up button** on the control point.
-  At any moment, you can press the **"my"** button to check the angular travel before confirming it
- To confirm the angular travel setting, press simultaneously on the **"my" and Up buttons** on the control point until the blind moves.

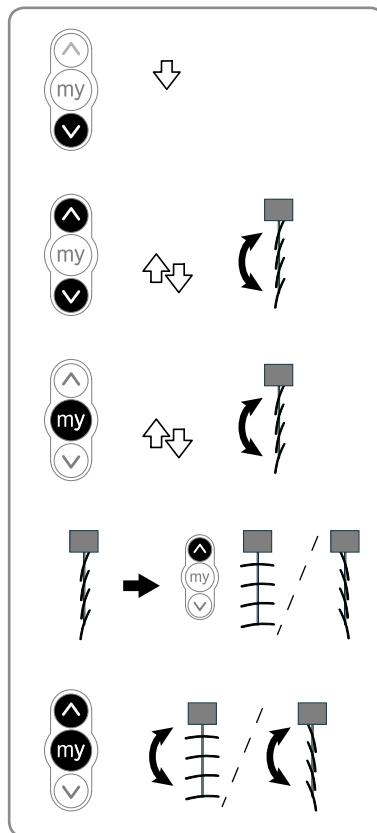

6.7. Programming the first Somfy io local control point

 When using a 2 Way io-homecontrol remote control, it is necessary to press the My button until the blind moves briefly to confirm the settings before saving the first Somfy io local control point.

6.7.1. Using a pre-programmed Somfy io local control point (6.2)

Briefly press the **PROG** button on this control point: the blind moves briefly; the control point is programmed.

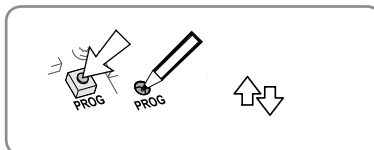

6.7.2. After a power cut

- Press the **Up and Down buttons** on the new control point simultaneously until the blind moves.
- Briefly press the **PROG** button on this control point: the blind moves briefly, the control point is programmed.

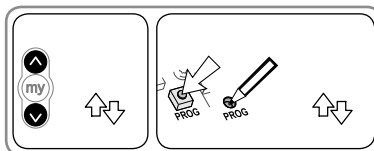

7. OPERATION

7.1. Standard operation (the operation below is only possible with the following control points: Situo mobile io VB, Easy Sun io, Composio io and Smooove sensitive io "mode 3")

7.1.1. Favourite position (my)

Besides the upper and lower positions, an intermediate position known as the "favourite position (my)" may be programmed in the motor. The "my" favourite position is pre-set in the factory, and corresponds to the "slats lowered, sun protection" position.

 To modify or delete the favourite position (my), see the section entitled "Modifying settings".

To use the favourite (my) position: Briefly press the **"my" button**: the blind starts to move, then stops and angles the slats in accordance with the angle programmed for the favourite (my) position.

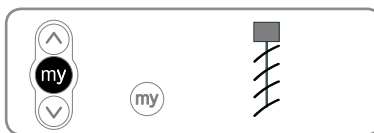

7.1.2. STOP function

The blind is moving.

Briefly press the **"my" button** on the control point: the blind stops automatically.

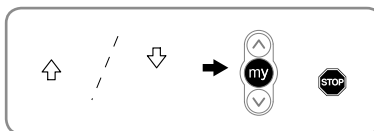

7.1.3. Up and Down buttons

A brief press on the **Up or Down button** on the control point causes the slats of the blind to turn.

A long press on the **Up or Down buttons** on the control point will cause the blind to raise or lower completely.

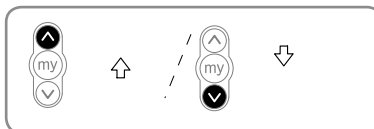

7.2. Operating with a Somfy sensor or automatic control device

Refer to the corresponding manual for the Somfy io sensor.

8. MODIFYING THE SETTINGS

8.1. Favourite position (my)

8.1.1. Modifying the favourite position (my)

- Place the blind in the required new favourite position (my).
- Press the **"my" button** on the control button until the blind moves: the new favourite position (my) has been programmed.

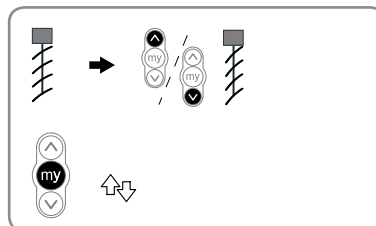

8.1.2. Deleting the favourite (my) position

- Press the **"my" button** on the control point: the blind will start to move and will stop in the favourite position (my).
- Press the **"my" button** again on the control button until the blind moves: the favourite position (my) has been deleted.

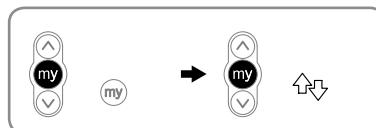

8.2. Adding/Deleting Somfy io control points and io sensors

Refer to the corresponding guide.

8.3. Modifying the angular travel

Follow the same procedure as for section 6.6 "Modifying the angular travel".

8.4. Modifying the position of the horizontal slats

This setting is only necessary when using a light sensor and using a $-90^{\circ}/+90^{\circ}$ kinematic blind (slats not horizontal when the blind rises)

- Press the **Up and Down buttons** for 5 seconds on the control point: The blind moves briefly.
- Press the **"my" and Down buttons** on the control point: the blind moves briefly.
- Move the slats towards the horizontal position by briefly pressing the **Up or Down button** on the control point.
- To confirm the horizontal slat position, press simultaneously on the **"my" and Down buttons** on the control point until the blind moves.

 If necessary, it possible to perform this setting in the factory before the final pairing

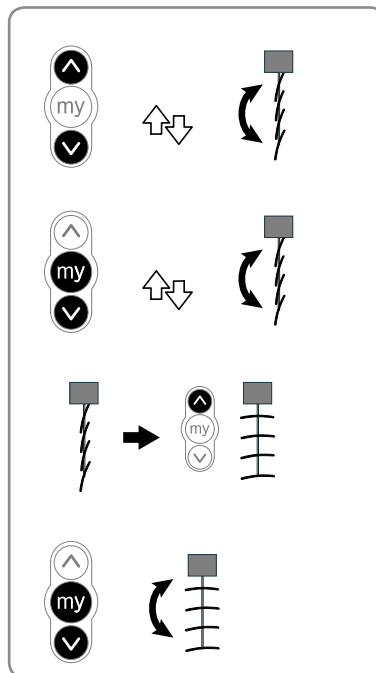

9. TIPS AND RECOMMENDATIONS

9.1. Questions on the EVB - Slim receiver for Variation io?

Observations	Possible causes	Solutions
The blind does not operate.	The wiring is incorrect.	Check the wiring of the EVB - Slim receiver for Variation io and modify it if necessary.
	The motor is in heat protection mode.	Wait until the motor cools down.
	The Somfy io control point battery is low.	Check whether the battery is weak and replace it if necessary.
	The control point is not compatible.	Check for compatibility and replace the control point if necessary.
	The Somfy io control point used has not been programmed into the actuator.	Use a programmed control point or program this control point.
	The blind motor is not qualified to operate with the EVB - Slim receiver for Variation io.	Check the data sheets to see whether the motor meets the necessary requirements.

Observations	Possible causes	Solutions
The blind does not operate.	For a blind equipped with a J4WT motor, there was a power outage when setting the lower end limit when the blind was at the upper end limit.	Use the setting tool, reference 9015971, to re-set the end limits.
The blind stops too soon or too late.	The end limits have been incorrectly set.	Readjust the end limits.
Despite the presence of a sunlight sensor, when the sunlight is low the blind does not tilt the slats to the horizontal position.	The battery of the Somfy io sunlight sensor is weak.	Check whether the battery is weak and replace it if necessary.
	The sensor is paired/set.	Re-set the angular travel.
	The sensor is not paired/set.	Refer to the corresponding guide to pair/set the sensor.
I can't tilt the slats easily.	The remote control is not compatible.	Pairing and using a Situo mobile io VB/Easy Sun io/Composio io/Smoove io remote control (Mode 3).
I can't tilt the slats properly.	The angular travel is incorrectly set.	Re-set the angular travel.
When setting or pairing, one or more blinds do not respond as per the description in the installation guide.	The pairing or setting procedure was not performed correctly.	Switch off the mains power supply and, if necessary, repeat the pairing/setting procedure from the beginning.
The "my" position is not working.	The "my" position is cleared.	Program the "my" position.
My "my" position cannot be repeated.	The angular travel is incorrectly set.	Readjust the angular travel and then reset the "my" favourite position.
	There is insufficient play in the blind ladders.	No solution by adjusting the EVB - Slim receiver for Variation io. Recall the "my" position from the lower end limit.
I can't clear the "my" position with my Easy Sun io control point.	Your control point is too old (Index E or older).	Clear the "my" position with another paired control point.
An orange indicator light is flashing on my control point when the blind operates.	The linear travel is incorrect.	Re-set the linear travel.

9.1. Questions on the EVB - Slim receiver for Variation io?

Observations	Possible causes	Solutions
I have a wind sensor and the blind rises to the upper end limit regularly or even every hour	The sensor is paired/set.	There is radio interference or the sensor is out of reach. Position the EVB - Slim receiver for Variation io outside the head rail.
	The battery of the Somfy io sunlight sensor is weak.	Check whether the battery is weak and replace it if necessary.
Despite the presence of a wind sensor, when it is windy, the blind does not reach the upper position.	The sensor is not paired/set.	Refer to the corresponding guide to pair/set the sensor.
I don't think the position between the end limits is accurate	The linear travel setting is incorrect.	Re-set the linear travel.
	The motor is close to the thermal limit.	Wait until the motor cools down.
	There is insufficient play in the blind ladders.	No solution by adjusting the EVB - Slim receiver for Variation io. Recall the "my" position from the lower end limit.
	The blind motor is not qualified to operate with the EVB - Slim receiver for Variation io.	Check the data sheets to see whether the motor meets the necessary requirements.
	I have overworked my blind outside the end limits.	Position the blind at one of the end limits and re-operate the blind.

9.2. Replacing a lost or broken Somfy io control point

Refer to the corresponding guide.

9.3. Restoring the original configuration



This reset deletes all control points, all the sensors and all the end limit settings, and resets the actuator's direction of rotation and favourite position "my".

The linear travel is cleared.

The favourite position of the blind is reset to 700 ms from the lower end limit.

The direction of rotation of the actuator is that specified in section 6.3.

The value of the angular travel is reset to the default value (1200 ms).

The horizontal slat position is reset to 0% of the angular travel.

Only switch off the power for the receiver to be reset.

- Place the blind in the intermediate position (if possible).
- Switch off the power supply for 2 seconds.
- Switch the power supply back on for 5 to 15 seconds.
- Switch off the power supply for 2 seconds.
- Switch the power supply back on: the blind starts to move for a few seconds.

If the blind is at the upper or lower end limit, it will move briefly.

- Hold down the PROG button for 7 seconds: the blind will move once then again a few moments later. The actuator is in factory configuration.

Repeat the procedures from the "Commissioning" section

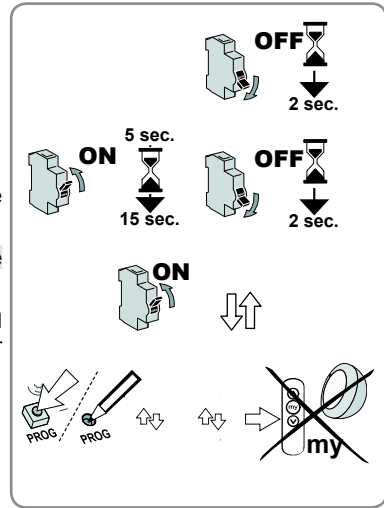

10. TECHNICAL DATA

Power supply	220 - 240 V/50 Hz
Index protection rating	IP 54
Maximum load	250 VAC / 3A
Maximum operating time after a control command.	4 min
Radio frequency	868-870 MHz io-homecontrol®, two-way Tri-band
Operating temperature	- 30 °C à + 70 °C
Maximum number of associated control points and sensors	9
control function	A
Operating mode / action	Type 1
Pollution degree	2
Rated impulse voltage	2,5 kV
Ball hardness test temperature	75° C
EMC Emissions-Tests	UAC = 230 V AC IAC = 0.2 A
Attachement	Type Y
This control is an electrically and manually operated in-line cord control.	

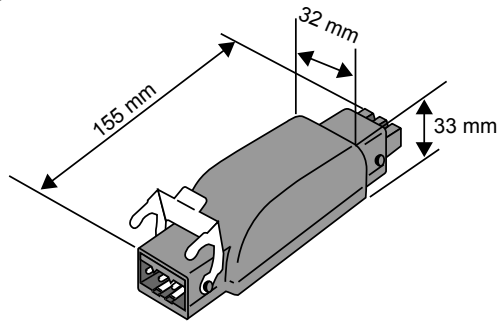
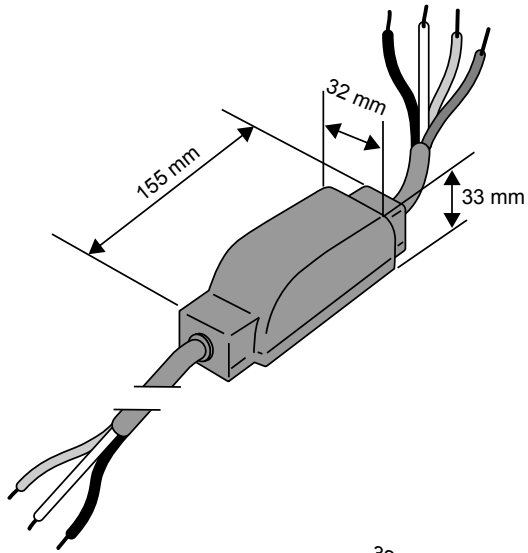

EN

OBSAH

1. Úvod	74	6.7. Spárování s prvním lokálním ovladačem io Somfy	84
2. Kompatibilita	75	7. Obsluha	84
2.1. Kompatibilita s pohony	75	7.1. Standardní funkce	13
2.2. Kompatibilita s koncovými výrobky	76	7.2. Provoz s čidlem nebo automatikou Somfy	84
3. Bezpečnost	76	8. Úprava nastavení	85
3.1. Bezpečnost a odpovědnost	76	8.1. Mezipoloha (my)	85
3.2. Další bezpečnostní pokyny	77	8.2. Spárování s novým ovladačem / Zrušení spárování se stávajícím ovladačem	85
4. Montáž	77	8.3. Změna doby překlopení lamel	85
4.1. Provozní podmínky	77	8.4. Nastavení horizontální polohy lamel	86
4.2. Instalace	78	9. Tipy a doporučení	86
5. Zapojení	79	9.1. Máte otázky týkající se EVB - Slim receiver for Variation io?	86
6. Uvedení do provozu	80	9.2. Výměna ztraceného nebo poškozeného ovladače Somfy io	88
6.1. Zjištění stavu pohonu	80	9.3. Návrat do výrobního nastavení	88
6.2. Dočasné spárování přijímače s dálkovým ovladačem io Somfy	80	10. Technické údaje	89
6.3. Kontrola směru otáčení pohonu	81		
6.4. Nastavení koncových poloh (platí pouze pro žaluzie osazené pohonem J4 WT)	81		
6.5. Nastavení dráhy chodu	82		
6.6. Nastavení doby překlopení	83		

1. ÚVOD

EVB - Slim receiver for Variation io je přijímač vybavený technologií Radio Technology io-homecontrol®. Umožňuje ovládat většinu motorizovaných regulovatelných slunečních žaluzií se standardními motory, s napájením 230 V (podrobnější informace vám sdělí váš prodejce). EVB - Slim receiver for Variation io umožňuje ovládat otevírání, zavírání a natáčení lamel venkovních žaluzií.

Díky svým malým rozměrům umožňuje nenápadnou instalaci v blízkosti ovládaného produktu, s přímým zapojením napájecího kabelu.

Přijímače EVB - Slim receiver for Variation io lze používat v různých režimech:

- jednotlivé ovládání – jeden EVB - Slim receiver for Variation io je ovládán jedním ovladačem
- několikanásobné ovládání – jeden EVB - Slim receiver for Variation io je ovládán několika ovladači
- skupinové ovládání – několik přijímačů EVB - Slim receiver for Variation io je ovládáno jedním ovladačem

EVB - Slim receiver for Variation io může být ovládán buď ovladačem, nebo automatikou.

Co je to io-homecontrol®?

EVB - Slim receiver for Variation io používá io-homecontrol®, což je nový, univerzální a bezpečný protokol bezdrátové komunikace, který používají přední světoví výrobci produktů pro domácnosti. Systém io-homecontrol® umožňuje vzájemnou komunikaci všech zařízení pro automatizaci a bezpečnost a umožňuje jejich ovládání pomocí téhož ovladače.

Flexibilita a dokonalá kompatibilita systému io-homecontrol® umožňuje měnit jeho vlastnosti podle toho, jak se budou vyvíjet vaše požadavky. Můžete začít např. automatizací předokenních rolet, nastavitelných slunečních žaluzií a vstupních dveří a posléze přidávat další zařízení: markýzy, vjezdovou bránu, garážová vrata nebo osvětlení terasy či zahrady.

Tato postupně instalovaná zařízení zůstávají kompatibilní se zařízeními stávajícími díky technologii io-homecontrol®, která zaručuje jejich vzájemnou součinnost.

Více informací si prosím vyhledejte na internetové stránce **www.io-homecontrol.com**.



io-homecontrol® poskytuje moderní a bezpečné bezdrátové systémy, které se jednoduše instalují. Výrobky nesoucí logo io-homecontrol® navzájem komunikují, zvyšují komfort, bezpečnost a šetří energii.

www.io-homecontrol.com

2. KOMPATIBILITA

2.1 Kompatibilita s pohony

Pohony Somfy:

S přijímačem EVB - Slim receiver for Variation io jsou kompatibilní tyto pohony Somfy pro venkovní žaluzie:

- J4 1TN
- J4 HTM
- J4 WT
- J5 1TN
- J5 HTM
- J7 1TN
- **Oriente M & MU**

Pohony ostatních značek:

– Pohony s mechanickým nastavením koncové polohy.

Kompatibilní jsou:

Pohony, jejichž rychlost je konstantní a jejichž doba provozního cyklu před spuštěním tepelné ochrany je delší než celková doba provozního cyklu koncového výrobku (kompletní zvednutí a spuštění).

Motory, které splňují normu EN 13659.

– Pohony s elektronickým nastavením koncových poloh.

Kompatibilní je pouze pohon Somfy J4 WT.



Pohony značek RAEX a DOOYA, mechanické i elektronické, nejsou s přijímačem Variation Slim Receiver kompatibilní.

2.2 Kompatibilita s koncovými výrobky

Použití EVB - Slim receiver for Variation io je možné s:

- venkovními žaluziemi se standardním rozsahem naklopení lamel ($0^{\circ}/+90^{\circ}$).
- venkovními žaluziemi s rozšířeným rozsahem naklopení lamel ($-90^{\circ}/+90^{\circ}$).



Přijímač EVB - Slim receiver for Variation io není kompatibilní s žádnými dalšími koncovými výrobky dostupnými na trhu (včetně žaluzií s tzv. pracovní polohou).

Kinematika s pracovní polohou: Při pohybu dolů nejsou lamely zcela zavřené, ale jsou naklopeny pod určitým úhlem. Tento úhel je nastaven buď speciálním mechanismem žaluzie nebo pomocí vahadla.



Použití přijímače EVB - Slim receiver for Variation io je omezeno výškou žaluzie max. 5 m. Pro vyšší žaluzie použijte pohon Somfy J4 io.

3. BEZPEČNOST

3.1. Bezpečnost a odpovědnost

- Instalace, kontrola, uvádění do provozu a oprava instalace smí být prováděny pouze kvalifikovanými pracovníky.
- Správná funkce instalace je zaručena, pouze pokud byly instalace a montáž provedeny v souladu s předepsanými postupy, elektrické napájení je dostatečné a je zajištěna údržba.
- Technický pracovník provádějící montáž je také odpovědný za dodržení norem a právních předpisů platných v zemi, v níž instalaci provádí, a musí zákazníka informovat o způsobu používání a údržbě výrobku.
- Pohyblivé součásti motoru nacházející se ve výšce menší než 2,50 m od země nebo jiného podkladu musí být chráněny.
- Sestava smí být používána, pouze pokud nevykazuje známky poškození (například opotřebení, poškození kabelů a pružin nebo špatně nastavených koncových poloh).
- Instalace musí být chráněna před jakýmkoli nepovoleným způsobem použití. Učiňte ochranná opatření pro prevenci nechtěného spuštění.
- Dohlížejte na děti, aby si s přístroji nehrály. Dálkové ovladače nenechávejte uložené v dosahu dětí.
- Tento přístroj není určen osobám (včetně dětí) se sníženou fyzickou či mentální kapacitou nebo osobám s nedostatečnými zkušenostmi a znalostmi a tyto osoby jej smí používat pouze pod dohledem osoby odpovědné za jejich bezpečnost.
- Před jakýmkoli zásahem na zařízení odpojte všechny kabely zajišťující elektrické napájení.
- Zařízení nepoužívejte, pokud v jeho blízkosti probíhají jiné práce (například při mytí oken).
- Dodržujte pokyny uvedené v montážní příručce a v návodu k použití, což platí zejména pro bezpečnostní pokyny výrobce zařízení. Špatná instalace může vést k vážným zraněním.
- Pevně instalované ovladače, např. nástěnné, musí být umístěny viditelně.

Technické změny jsou vyhrazeny.

3.2. Další bezpečnostní pokyny

1) Dříve než zahájíte jakoukoliv činnost (údržba apod.) na žaluzii nebo v její bezprostřední blízkosti, vždy odpojte napájecí napětí.

Abyste zabránili poškození výrobku:

- 2) Nikdy jej nenamáčejte!
- 3) Zabraňte nárazům!
- 4) Zabraňte pádům!
- 5) Nikdy do výrobku nevrtejte!
- 6) Nepoužívejte venkovní žaluzii, pokud se na ní vytvořila ledová vrstva nebo námraza.
- 7) Na přívodním kabelu vytvořte odkapovou smyčku, aby do přijímače Slim receiver for Variation io nemohla zatékat voda!

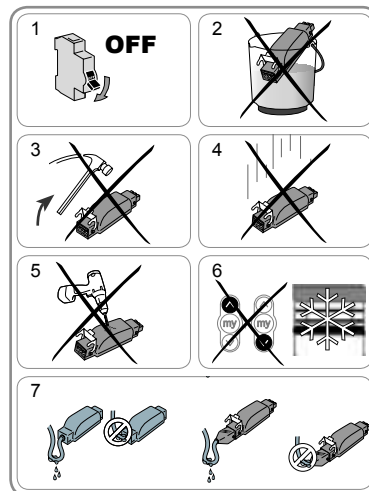

4. MONTÁŽ

4.1 Provozní podmínky

- Výrobek umístěte na místě chráněném před deštěm a nepříznivými povětrnostními vlivy.

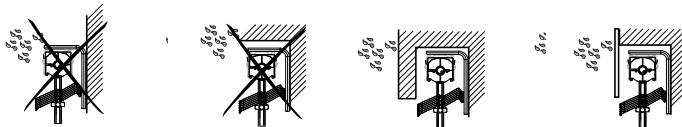

- Nikdy nepřipojujte více pohonů na výstup jednoho přijímače EVB - Slim receiver for Variation io.
- Nikdy nepřipojujte více přijímačů EVB - Slim receiver for Variation io k jednomu pohonu.
- Před definitivním upevněním přijímače zkontrolujte dosah rádiového signálu. Dosah signálu je omezen legislativními opatřeními.



Pozor! Používání jiných rádiových zařízení (například hi-fi sluchátek) pracujících na stejném kmitočtu může způsobit rušení a nepříznivě ovlivnit dosah ovladače nebo činnost přijímače.

- Na přívodním kabelu napájení EVB - Slim receiver for Variation io je zakázáno vytvořit uzavřenou kompletní smyčku.
- Kabel napájení EVB - Slim receiver for Variation io nesmí být spleten do svazku s jiným kabelem.

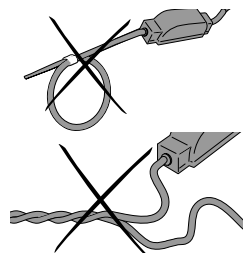

4.2 Instalace

Montáž uvnitř horního nosiče

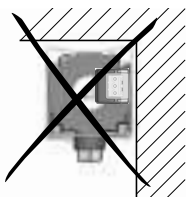

Montáž vně horního nosiče

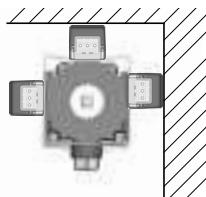

Montáž přijímače EVB - Slim receiver for Variation io uvnitř horního nosiče je zakázána u nosičů o rozměrech 57 x 51, 58 x 56 a 65 x 64 (hrozí riziko poškození kabelu třením o otáčející se části pohonu a žaluzie).



V případě, že je EVB - Slim receiver for Variation io umístěn zespolu vně nosiče, není zajištěna funkce nárazového spínače (hřbku) pro nouzové zastavení. V tomto případě je nutné nastavit horní koncovou polohu žaluzie pod umístění nárazového spínače nebo použít nástavce pro nárazový spínač, které jsou k tomuto účelu určené.

Montáž přijímače EVB - Slim receiver for Variation io

Poznámka: přijímač EVB - Slim receiver for Variation io musí být umístěn a upevněn tak, aby byl chráněn před deštěm a přímým vlivem povětrnosti, aby nebyl viditelný a aby byl mimo dosah dětí.

- Vypněte síťové napájení.

EVB - Slim receiver for Variation io (s konektory Hirschmann)

- Rozpojte kabel pohonu a přívodní kabel síťového napájení.
- Zapojte EVB - Slim receiver for Variation io mezi kabel pohonu a přívodní kabel.
- Zkontrolujte, zda jsou oba konektory do sebe zcela zasunuty a pak zavřete zajišťovací raménko.

EVB - Slim receiver for Variation io (verze s kabely)

- Odpojte kabel pohonu od kabelu síťového napájení.
- Pomocí svorkovnice pro spojování vodičů připojte EVB - Slim receiver for Variation io ke kabelu pohonu a ke kabelu napájení.

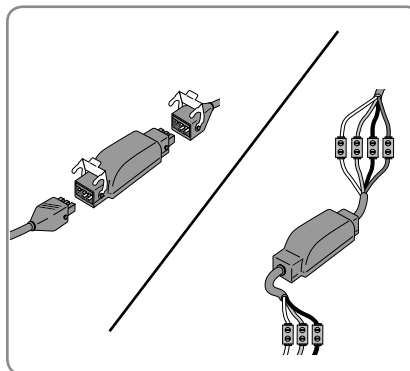

Minimální vzdálenost (Y) mezi přijímačem EVB - Slim receiver for Variation io a dálkovým ovladačem: Y = 30 cm

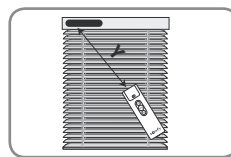

5. ZAPOJENÍ



1	Modrý	Nulový vodič
2	Černý	Fázový vodič
3	-	-
	Žluto-zelený	Ochranný vodič

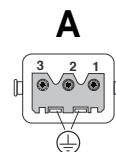

1	Modrý	Nulový vodič
2	Černý	Nahoru
3	Hnědý	Dolů
	Žluto-zelený	Ochranný vodič

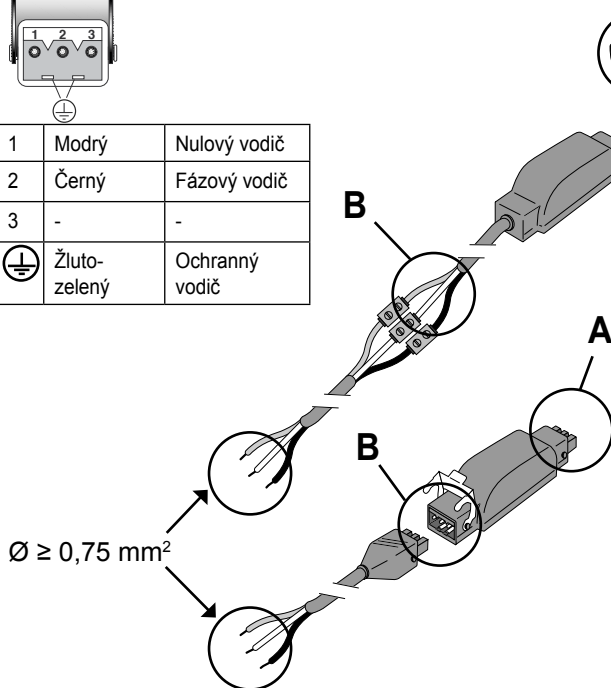

Pro zajištění dostatečného příjmu rádiového signálu je nutné vést přívodní kabel síťového napájení v délce minimálně 30 cm vně horního nosiče.

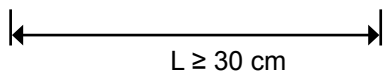

6. UVEDENÍ DO PROVOZU

Tento návod popisuje pouze uvedení do provozu s použitím lokálního dálkového ovladače io Somfy typu Situ Mobile io VB, který zajišťuje nejpřesnější nastavení úhlu naklopení lamel. Uvádění do provozu pomocí jiných ovladačů io si vyhledejte v příslušném návodu.

6.1. Zjištění stavu motoru

K napájení smí být připojený vždy jenom jeden pohon! Zapněte napájecí napětí a podle reakce žaluzie proveďte postup „a“ nebo „b“:

a) Žaluzie se krátce pohne tam a zpět

Dráha chodu pohonu je nastavena, ale pohon není spárován s žádným dálkovým ovladačem. Přejděte na kapitulu 6.7 „Spárování s prvním dálkovým ovladačem io Somfy“.

nebo

b) Žaluzie se nepohne

Stiskněte **tláčítko Nahoru nebo Dolů** a podle reakce žaluzie proveďte postup „c“ nebo „d“:

c) Žaluzie se opět nepohne

Dráha chodu pohonu není nastavena a pohon není spárován s žádným dálkovým ovladačem io. Přejděte na kapitulu 6.2 „Dočasné spárování pohonu s dálkovým ovladačem io Somfy“.

nebo

d) Žaluzie se po dlouhém stisku tlačítka Nahoru nebo Dolů zcela vytáhne nebo spustí.

Dráha chodu pohonu je nastavena a pohon je spárován s daným dálkovým ovladačem io Somfy. Přejděte na kapitulu „Obsluha“.

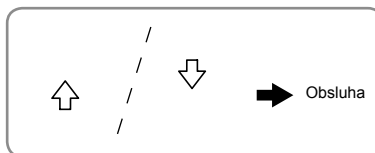
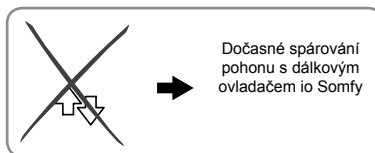
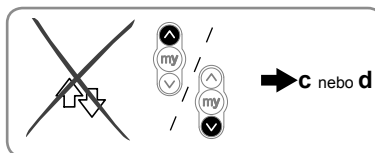
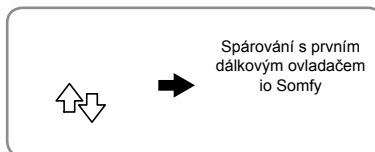
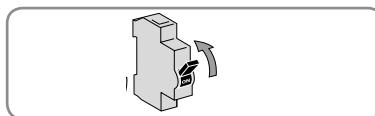

6.2. Dočasné spárování přijímače s dálkovým ovladačem io Somfy

- Stiskněte současně **tláčítka Nahoru a Dolů**. Žaluzie provede krátký pohyb tam a zpět, lokální dálkový ovladač io Somfy je dočasné spárován s pohonem.

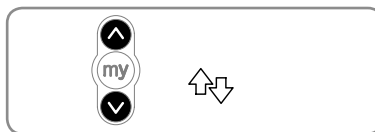

6.3. Kontrola směru otáčení pohonu

- Stiskněte **tlačítko Nahoru** na ovladači:
 - Pokud se žaluzie začne zvedat, směr otáčení je správný: přejděte na kapitolu 6.4 „Nastavení koncového dorazu“.
 - Pokud se žaluzie pohybuje směrem dolů, směr otáčení není správný: stiskněte **tlačítko „my“** ovladače a držte, dokud se žaluzie krátce nepohne tam a zpět. Směr otáčení byl změněn.
- Pro kontrolu směru otáčení stiskněte na ovladači **tlačítko Nahoru**.

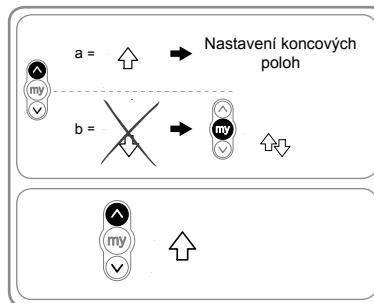

 Pokud bude směr otáčení nastavován na pohonu, jehož nouzový nárazový spínač je nefunkční, musí být na pohonu bezpodmínečně nastavena horní koncová poloha dřívě, než se připojí přijímač EVB - Slim receiver for Variation io. V opačném případě hrozí zničení žaluzie!

6.4. Nastavení koncových poloh (platné pouze pro žaluzie osazené pohonem J4 WT)

6.4.1. Změna horní koncové polohy

- Nastavte žaluzii zhruba doprostřed výšky.
- Na **5 sekund stiskněte současně tlačítka Nahoru a Dolů** ovladače: žaluzie se krátce pohne tam a zpět.
- Krátce stiskněte tlačítko Nahoru: Nejdříve se během prvních 5 sekund nestane nic, poté žaluzie provede krátký pohyb nahoru.
- Nastavte žaluzii do požadované horní polohy stisknutím **tlačítka Nahoru**. Žaluzie se pohne směrem nahoru, poté se krátce zastaví a poté bude pokračovat v pohybu nahoru. Toto krátké zastavení znamená potvrzení toho, že se pohon J4 WT nachází v režimu nastavení koncové polohy.
- Držte **tlačítko Nahoru** stisknuté, dokud nedosáhnete požadované horní koncové polohy.
- Horní koncovou polohu uložte do paměti stisknutím **tlačítka Dolů**. Žaluzie se pohne krátce směrem dolů. Pohon J4 WT ukončil režim nastavení koncových poloh a uložil do paměti horní koncovou polohu.

 Po každé úpravě nastavení koncové polohy je nutné znovu provést nastavení dráhy chodu.

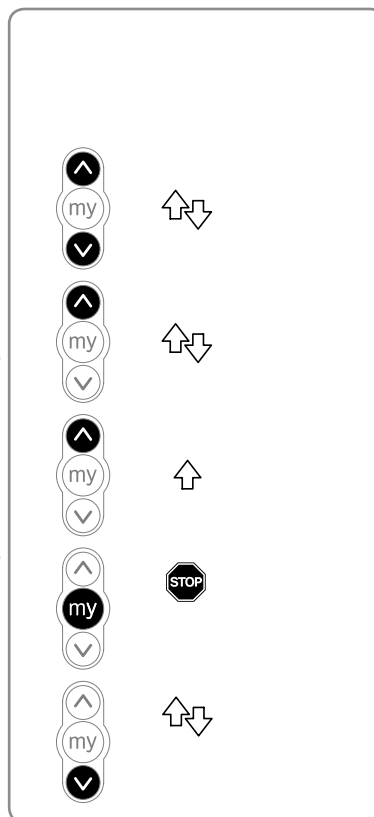

6.4.2. Změna spodní koncové polohy

- Nastavte žaluzii zhruba doprostřed výšky.
- Na **5 sekund stiskněte současně tlačítka Nahoru a Dolů**: žaluzie se krátce pohne tam a zpět.
- Krátce stiskněte tlačítko Dolů:
Nejdříve se během prvních 5 sekund nestane nic, poté žaluzie provede krátký pohyb nahoru.
- Nastavte žaluzii do požadované spodní polohy stisknutím **tlačítka Dolů**.
Žaluzie se pohne směrem dolů., poté se krátce zastaví a poté bude pokračovat v pohybu dolů. Toto krátké zastavení znamená potvrzení toho, že se pohon J4 WT nachází v režimu nastavení koncové polohy.
- Držte **tlačítko Dolů** stisknuté, dokud nedosáhnete požadované dolní koncové polohy.
- Dolní koncovou polohu uložte do paměti stisknutím **tlačítka Nahoru**.
Žaluzie se pohne krátce směrem nahoru. Pohon J4 WT ukončil režim nastavení koncových poloh a uložil do paměti dolní koncovou polohu.

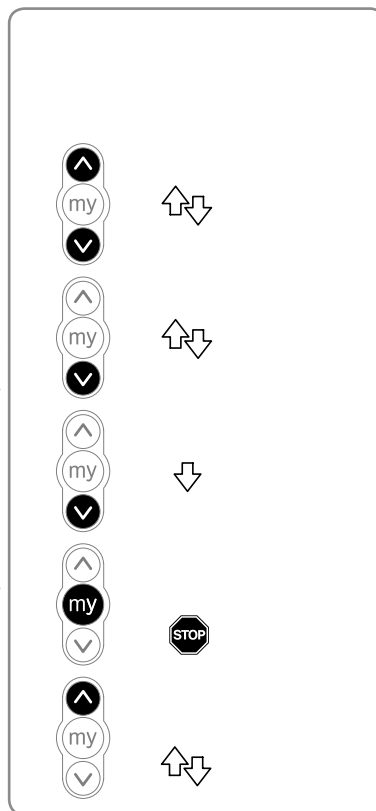

Po každé úpravě nastavení koncové polohy je nutné znovu provést nastavení dráhy chodu.

6.5. Nastavení dráhy chodu

Nastavení dráhy chodu musí být vždy provedeno AŽ PO nastavení koncových poloh pohonu.



Před nastavením dráhy chodu zkontrolujte, zda se žaluzie nachází:

- buď v blízkosti dolní koncové polohy,
- nebo v horní koncové poloze.

U žaluzie, jejíž výška je větší než 3 m, musí být toto nastavení vždy prováděno z dolní nebo horní koncové polohy.

- Na 5 sekund současně stiskněte **tlačítka Nahoru a Dolů** ovladače. Žaluzie se krátce pohne tam a zpět.
- Krátce a současně stiskněte **tlačítka Nahoru a Dolů** na ovladači. Žaluzie provede kompletní cyklus pohybu nahoru a dolů, poté se krátce pohne tam a zpět. Dráha chodu je uložena do paměti.

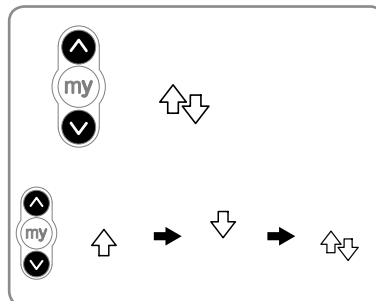

6.6. Nastavení doby překlopení lamel

 Pro správnou funkci žaluzie, vybavené přijímačem EVB - Slim Receiver for Variation io, je nutné nastavit dobu překlopení lamel.

Doba překlopení lamel je celková doba, která je nutná pro přechod žaluzie z polohy zcela zavřených lamel do polohy maximálně otevřených lamel.

Poloha maximálně otevřených lamel je dosažena, jakmile žaluzie pokračuje v pohybu nahoru, ale náklon lamel se již nemění.

- Stiskněte **tláčítko Dolů** na ovladači až do dosažení dolní koncové polohy.
 - Jakmile je žaluzie ve spodní poloze, **stiskněte současně na 5 sekund tlačítka Nahoru a Dolů** na ovladači: žaluzie se krátce pohne tam a zpět.
 - Stiskněte **tláčítko „my“** na ovladači: žaluzie se krátce pohne tam a zpět.
 - Nastavte překlopení lamel ze zcela zavřené do zcela otevřené polohy opakovanými krátkými stisky **tláčítka Nahoru** na ovladači.
 - Pro potvrzení nastavení doby překlopení lamel stiskněte současně **tláčítka nahoru a „my“** na ovladači až do pohybu B.S.O.
-  Kdykoli před potvrzením můžete stisknout tlačítka „my“ a natočení lamel zkontrolovat.

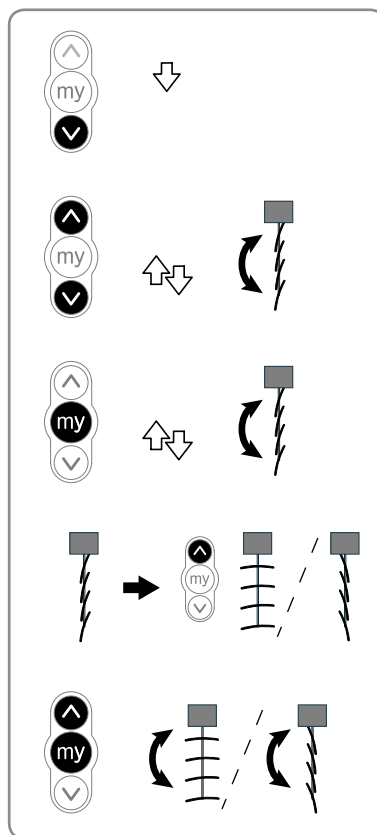

6.7. Spárování s prvním lokálním ovladačem io Somfy



V případě použití obousměrného (2 Way) dálkového ovladače io-homecontrol je nutné před spárováním s prvním lokálním dálkovým ovladačem io Somfy stisknout pro potvrzení provedených nastavení tlačítko „my“ dokud žaluzie krátkým pohybem tam a zpět nastavení nepotvrdí.

6.7.1. Pomocí dočasně spárovaného dálkového ovladače io Somfy (6.2)

Krátce stiskněte **tlačítko PROG** tohoto ovladače: žaluzie se krátce pohne tam a zpět, ovladač je trvale spárován s přijímačem.

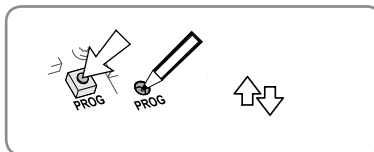

6.7.2. Po přerušení napájení elektrickým proudem

- Stiskněte současně **tlačítka Nahoru a Dolů** nového ovladače, žaluzie se krátce pohne tam a zpět.
- Krátce stiskněte **tlačítko PROG** tohoto ovladače: žaluzie se krátce pohne tam a zpět, ovladač je spárován s přijímačem.

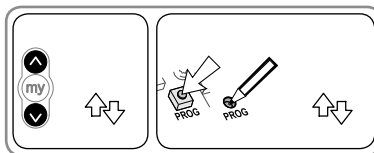

7. OBSLUHA

7.1. Standardní funkce (dále popsané funkce jsou možné pouze s těmito dálkovými ovladači: Situo mobile io VB, Easy Sun io, Composio io a Smoove 1 io „režim 3“).

7.1.1. Mezipoloha „my“

Mezipoloha, které se říká „oblíbená poloha (my)“, je libovolná poloha žaluzie, která je často používaná a není shodná s horní nebo dolní koncovou polohou. Tuto mezipolohu lze uložit do paměti pohonu. Základní mezipoloha „my“ je přednastavená ve výrobě a odpovídá poloze „lamely ve spodní poloze, pootevřená poloha lamel“.

i Pro změnu nebo vymazání mezipolohy „my“ viz kapitola „Úprava nastavení“.

Pro vyvolání mezipolohy („my“): Krátce stiskněte **tlačítko „my“**: žaluzie se dá do pohybu, zastaví se a poté nakloní lamely podle sklonu uloženého pro mezipolohu „my“.

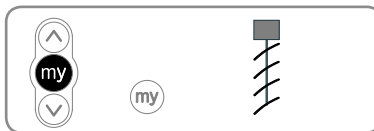

7.1.2. Funkce STOP

Žaluzie je v pohybu.

Krátce stiskněte **tlačítko „my“** ovladače: žaluzie se zastaví.

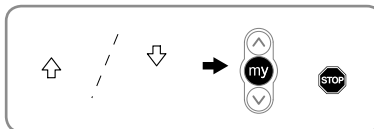

7.1.3. Tlačítka Nahoru a Dolů

Krátke stisknutí **tlačítka Nahoru nebo Dolů** ovladače použijte pro změnu naklonění lamel žaluzie.

Dlouhý stisk **tlačítka Nahoru nebo Dolů** ovladače vyvolá chod žaluzie až do příslušné koncové polohy.

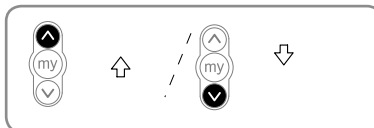

7.2. Provoz s čidlem nebo automatikou Somfy

Prostudujte si příslušný návod k čidlu io Somfy.

8. ÚPRAVA NASTAVENÍ

8.1. Mezipoloha (my)

8.1.1. Změna mezipolohy (my)

- Nastavte žaluzii do nově požadované mezipolohy (my).
- Stiskněte a držte **tlačítko „my“** ovladače , dokud se žaluzie krátce nepohne tam a zpět: nová mezipoloha (my) je uložena do paměti.

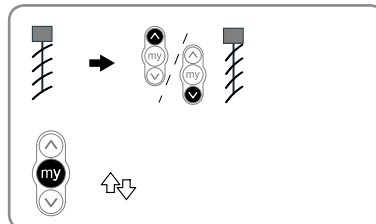

8.1.2. Vymazání mezipolohy „my“ z paměti

- Stiskněte **tlačítko „my“** na ovladači: žaluzie se rozjede a zastaví se v aktuálně uložené mezipoloze (my).
- Stiskněte znovu a držte **tlačítko „my“** ovladače , dokud se žaluzie nepohne krátce tam a zpět: mezipoloha (my) je vymazána z paměti přijímače (není uložena žádná).

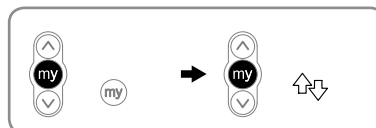

8.2. Spárování s novým ovladačem / Zrušení spárování se stávajícím ovladačem

Prostudujte si příslušný návod.

8.3. Změna doby překlopení lamel

Postupujte stejně jako v kapitole 6.6 „Nastavení doby překlopení lamel“.

8.4. Nastavení horizontální polohy lamel

Toto nastavení je nutné pouze v případě použití čidla slunečního svitu a žaluzie s rozšířeným úhlem naklonění lamel -90°/+90°(lamely nejsou při zvedání žaluzie orientovány horizontálně).

- Na 5 sekund stiskněte **tlačítka Nahoru a Dolů** ovladače. Žaluzie se krátce pohne tam a zpět.
- Stiskněte současně **tlačítka „my“ a Dolů** na ovladači: žaluzie se krátce pohne tam a zpět.
- Nastavte lamely do horizontální polohy krátkými opakovanými stisky **tlačítka Nahoru nebo Dolů** na ovladači.
- Pro potvrzení horizontální polohy lamel stiskněte současně **tlačítka „my“ a Dolů** na ovladači, dokud se žaluzie krátce nepohne tam a zpět.

ⓘ V případě potřeby lze toto nastavení provést ihned po ukončení výroby před spárováním s prvním uživatelským dálkovým ovladačem..

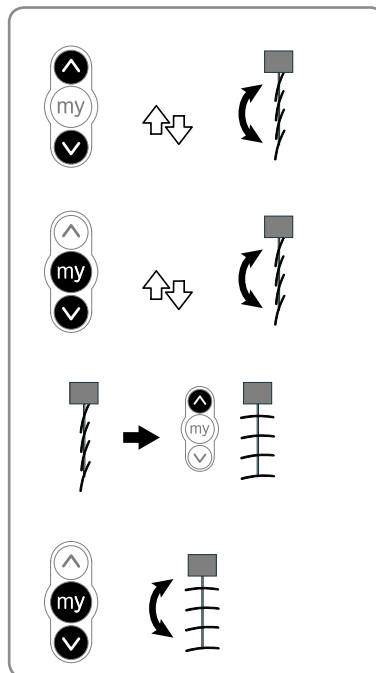

9. TIPY A DOPORUČENÍ

9.1. Máte otázky týkající se EVB - Slim receiver for Variation io?

Zjištěný stav	Možné příčiny	Řešení
Žaluzie nefunguje.	Zapojení je nesprávné.	Zkontrolujte zapojení kabelů EVB - Slim receiver for Variation io a v případě potřeby jej upravte.
	Pohon je vypnutý z důvodu přehřátí.	Počkejte, až pohon vychladne.
	Baterie ovladače Somfy io je vybitá.	Zkontrolujte stav baterie a v případě potřeby ji vyměňte.
	Ovladač není kompatibilní.	Zkontrolujte kompatibilitu ovladače a v případě potřeby jej vyměňte.
	Použitý ovladač io Somfy není spárován s přijímačem.	Použijte spárovaný ovladač nebo daný ovladač spárujte.
	Pohon žaluzie typově není kompatibilní s EVB - Slim receiver for Variation io.	Zkontrolujte v technickém listě, zda pohon splňuje nutné požadavky.

Zjištěný stav	Možné příčiny	Řešení
Žaluzie nefunguje.	U žaluzie osazené pohonem J4 WT došlo k přerušení dodávky proudu během nastavování dolní koncové polohy, zatímco žaluzie se nacházela v horní koncové poloze.	Pro nastavení koncových poloh použijte montážní kabel WT obj. č. 9015971.
Žaluzie se zastavuje příliš brzy nebo příliš pozdě.	Koncové polohy jsou špatně nastavené.	Opravte nastavení koncových poloh.
Ačkoli je připojeno čidlo slunečního svitu, žaluzie při intenzivním slunečním záření nenatočí své lamely do vodorovné polohy.	Baterie čidla slunečního svitu io Somfy je slabá.	Zkontrolujte stav baterie a v případě potřeby ji vyměňte.
	Čidlo je spárováno/nastaveno.	Zopakujte nastavení natočení lamel.
	Čidlo není spárováno/nastaveno.	V příslušné příručce najdete informace o postupu spárování/nastavení čidla.
Lamely se nedají snadno natáčet.	Není zvolen vhodný dálkový ovladač.	Spárujte a poté použijte ovladač Situo mobile io VB / Easy sun io / Compositio io / Smoove io.
Lamely se nedají natočit do správné polohy.	Je špatně nastavená doba překlopení lamel.	Zopakujte nastavení doby překlopení lamel.
Během seřízení nebo spárování nereaguje jedna nebo několik žaluzie tak, jak je popsáno v Návodu k obsluze.	Spárování nebo nastavení nebylo provedeno správně.	Jednoduše vypněte síťové napájení a v případě potřeby postup spárování/seřízení zopakujte od začátku.
Mezipoloha „my“ nefunguje.	Mezipoloha „my“ byla vymazána.	Nastavte mezipolohu „my“.
Mezipolohu „my“ nelze vyvolat.	Je špatně nastavená doba překlopení lamel.	Znovu proveďte nastavení doby překlopení lamel a poté znovu nastavte oblíbenou polohu „my“.
	Mechanismus žaluzie má příliš velké mrtvé chody.	V rámci nastavení EVB - Slim receiver for Variation io neexistuje řešení. Mezipolohu „my“ vyvolejte ze spodní koncové polohy.
Nedaří se vymazat mezipolohu „my“ na mém pomocí ovladače Easy Sun io.	Máte příliš starou verzi ovladače (Index E nebo nižší než E).	Mezipolohu „my“ vymažte pomocí jiného spárovaného ovladače.
Během pohybu žaluzie na ovladači bliká oranžová kontrolka.	Dráha chodu je špatně nastavena.	Zopakujte nastavení dráhy chodu.



9.1. Máte otázky týkající se EVB - Slim receiver for Variation io?

Zjištěný stav	Možné příčiny	Řešení
Mám čidlo větru a žaluzie se pravidelně zvedá do horní krajní polohy, dokonce každou hodinu.	Čidlo je spárováno/nastaveno.	Dochází buď k rušení rádiového signálu, nebo je čidlo mimo dosah. Umístěte EVB - Slim receiver for Variation io vně horního nosiče žaluzie.
	Baterie čidla slunečního svitu io Somfy je slabá.	Zkontrolujte stav baterie a v případě potřeby ji vyměňte.
I přes přítomnost čidla větru se žaluzie ani při silném větru nezvedne do horní polohy.	Čidlo není spárováno/nastaveno.	V příslušné příručce najdete informace o postupu spárování/nastavení čidla.
Mám dojem, že nasatvení žaluzie mezi jednotlivými krajními polohami není přesné.	Nastavení dráhy chodu není správné.	Zopakujte nastavení dráhy chodu.
	Motor se blíží přehřátému stavu.	Počkejte, až motor vychladne.
	Mechanismus žaluzie má příliš velké mrtvé chody.	V rámci nastavení EVB - Slim receiver for Variation io neexistuje řešení. Polohu „my“ vyvolejte ze spodní koncové polohy.
	Pohon, osazený v žaluzii, typově není kompatibilní s EVB - Slim receiver for Variation io.	Zkontrolujte v technickém listě, zda motor splňuje nutné požadavky.
	Žaluzie přejela nastavenou koncovou polohu.	Nastavte žaluzii do jedné z koncových poloh a dále ji používejte normálně.

9.2. Výměna ztraceného nebo poškozeného ovladače Somfy io

Prostudujte si příslušný návod.

9.3. Návrat do výrobního nastavení



Návrat do výrobního stavu vymaže z paměti motoru všechny dříve uložené ovladače, všechna čidla, všechna nastavení koncových poloh, směr otáčení a mezipolohu „my“.

Vymazána je dráha chodu.

Mezipoloha žaluzie pootvěře lamely zpětným chodem 700 ms po dosažení dolní koncové polohy.

Směr otáčení pohonu odpovídá stavu, popsanému v kapitole 6.3.

Hodnota doby překlopení lamel je nastavena na výchozí hodnotu (1 200 ms).

Horizontální poloha lamel je nastavena na 0 % polohy lamel.



Dvojí vypnutí elektrického proudu provádějte pouze pro ten přijímač, který chcete vrátit do výrobního nastavení.

- Nastavte žaluzii nejlépe do poloviny dráhy (je-li to možné).
- Na 2 sekundy přerušete přívod proudu ze sítě.
- Obnovte napájení ze sítě na 5 s až 15 s.
- Na 2 sekundy přerušete přívod proudu ze sítě.
- Obnovte napájení ze sítě: žaluzie se na několik sekund uvede do pohybu.

Pokud se žaluzie nachází v horní nebo spodní krajní poloze, pouze se krátce pohne.

- Podržte tlačítko PROG stisknuté po dobu 7 sekund: žaluzie se poprvé krátce pohne, za několik sekund se pohne podruhé. Přijímač je uveden do výrobního nastavení.

Zopakujte postup podle kapitoly „Uvedení do provozu“

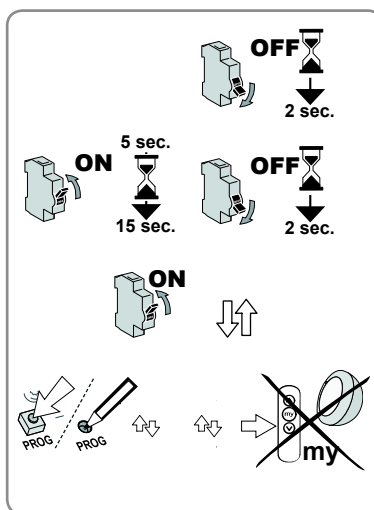

10. TECHNICKÉ ÚDAJE

Napájecí napětí	220 - 240 V / 50 Hz
Stupeň krytí	IP 54
Maximální zatížení	250 VAC / 3A
Maximální doba funkce po zadání povelu z ovladače	4 min
Pracovní kmitočet	868–870 MHz io-homecontrol® obousměrná třípásmová
Provozní teplota	–30 °C až +70 °C
Maximální počet spárovaných 1 W ovladačů a připojených čidel	9
Kategorie softwaru	A
Provozní režim	Typ 1
Stupeň znečištění	2
Rázové napětí	2,5 kV
Teplota při testu hodnoty pádu koule	75° C
EMC Testy emisí	UAC = 230 V AC IAC = 0.2 A
Způsob upevnění	Typ Y

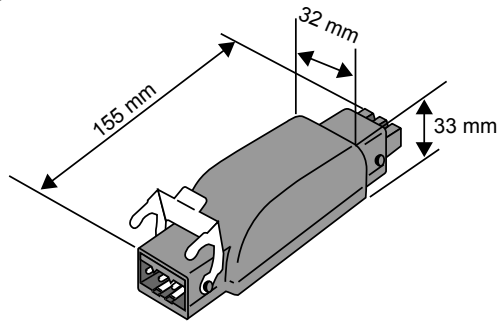
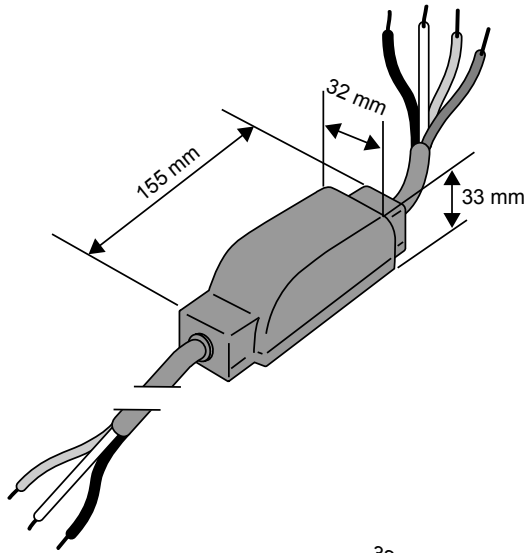

Somfy

50 Avenue du Nouveau Monde

BP 152 - 74307 Cluses Cedex

France

T +33 (0)4 50 96 70 00

F +33 (0)4 50 96 71 89

www.somfy.com

Somfy Worldwide

Argentina:
Somfy Argentina
Tel: +55 11 (0) 4737-3700

Australia:
Somfy PTY LTD
Tel: +61 (2) 8845 7200

Austria:
Somfy GesmbH
Tel: +43 (0) 662 / 62 53
08 - 0

Belgium:
Somfy Belux
Tel: +32 (0) 2 712 07 70

Brasil:
Somfy Brasil Ltda
Tel: +55 11 3695 3585

Canada:
Somfy ULC
Tel: +1 (0) 905 564 6446

China:
Somfy China Co. Ltd
Tel: +8621 (0) 6280 9660

Croatia :
Somfy Predstavništvo
Tel: +385 (0) 51 502 640

Cyprus :
Somfy Middle East
Tel: +357(0) 25 34 55 40

Czech Republic:
Somfy, spol. s.r.o.
Tel: (+420) 267 913 076-8

Denmark:
Somfy Nordic Danmark
Tel: +45 65 32 57 93

Export:
Somfy Export
Tel: + 33 (0)4 50 96 70 76
Tel: + 33 (0)4 50 96 75 53

Finland:
Somfy Nordic AB Finland
Tel: +358 (0)9 57 130 230
Fax: +358 (0)9 57 130 231

France :
Somfy France
Tel. : +33 (0) 820 374 374

Germany:
Somfy GmbH
Tel: +49 (0) 7472 930 0

Greece:
SOMFY HELLAS S.A.
Tel: +30 210 6146768

Hong Kong:
Somfy Co. Ltd
Tel: +852 (0) 2523 6339

Hungary :
Somfy Kft
Tel: +36 1814 5120

India:
Somfy India PVT Ltd
Tel: +(91) 11 4165 9176

Indonesia:
Somfy Jakarta
Tel: +(62) 21 719 3620

Iran:
Somfy Iran
Tel: +98-217-7951036

Italy:
Somfy Italia s.r.l
Tel: +39-024847181

Japan:
SOMFY KK
Tel: +81 (0)45 481 6800

Jordan:
Somfy Jordan
Tel: +962-6-5821615

Kingdom of Saudi Arabia:
Somfy Saoudi
Riyadh :
Tel: +966 1 47 23 202
Tel: +966 1 47 23 203
Jeddah :
Tel: +966 2 69 83 353

Kuwait:
Somfy Kuwait
Tel: +965 4348906

Lebanon:
Somfy Lebanon
Tel: +961 (0) 1 391 224

Malaysia:
Somfy Malaysia
Tel:+60 (0) 3 228 74743

Mexico:
Somfy Mexico SA de CV
Tel: 52 (55) 4777 7770

Morocco:
Somfy Maroc
Tel: +212-22443500

Netherlands:
Somfy BV
Tel: +31 (0) 23 55 44 900

Norway:
Somfy Nordic Norge
Tel: +47 41 57 66 39

Poland:
Somfy SP Z.O.O.
Tel: +48 (22) 50 95 300

Portugal:
Somfy Portugal
Tel. +351 229 396 840

Romania:
Somfy SRL
Tel.: +40 - (0)368 - 444 081

Russia:
Somfy LLC.
Tel: +7 495 781 47 72

Serbia:
SOMFY Predstavništvo
Tel: 00381 (0)25 841 510

Singapore:
Somfy PTE Ltd
Tel: +65 (0) 6383 3855

Slovak republic:
Somfy, spol. s r.o.
Tel: +421 337 718 638
Tel: +421 905 455 259

South Korea:
Somfy JOO
Tel: +82 (0) 2594 4331

Spain:
Somfy Espana SA
Tel: +34 (0) 934 800 900

Sweden:
Somfy Nordic AB
Tel: +46 (0)40 16 59 00

Switzerland: Somfy A.G. -
Tel: +41 (0) 44 838 40 30

Syria: Somfy Syria
Tel: +963-9-55580700

Taiwan:
Somfy Development and
Taiwan Branch
Tel: +886 (0) 2 8509 8934

Thailand:
Bangkok Regional Office
Tel: +66 (0) 2714 3170

Tunisia:
Somfy Tunisia
Tel: +216-98303603

Turkey:
Somfy TurkeyMah.,
Tel: +90 (0) 216 651
30 15

United Arab Emirates:
Somfy Gulf Jebel Ali Free
Zone
Tel: +971 (0) 4 88 32 808

United Kingdom:
Somfy Limited
Tel: +44 (0) 113 391 3030

United States:
Somfy Systems
Tel: +1 (0) 609 395 1300

HOME MOTION by
somfy

